

# Sprinter

Instruktionsbok

Mercedes-Benz



## Symboler

Du hittar följande symboler i denna instruktionsbok:

 **VARNING** Fara om varningsinformationen inte beaktas

Varningsinformationen gör dig uppmärksam på faror som kan utgöra en hälsorisk eller livsfara för dig eller andra.

► Läs varningsinformationen i denna instruktionsbok.

 **Miljöinformation** Miljöskada genom att miljöinformationen inte beaktas

Miljöinformationen innehåller anvisningar för hur du agerar miljöriktigt eller för hur du ska hantera avfall på ett miljöriktigt sätt.

► Följ miljöinformationen.

 **INFORMATION** Materialskada genom att informationen om materialskada inte beaktas

Informationen om materialskada gör dig uppmärksam på risker som kan orsaka skador på bilen.

► Följ informationen om materialskada.

 Praktisk information eller annan information som kan vara till hjälp för dig.

► Gör så här

( → sidan) Mer information om ett ämne

**Indikering** Indikering på multifunktionsdisplayen/multimediedisplayen



Översta menynivån som ska väljas i multimediesystemet



Motsvarande undermenyer som ska väljas i multimediesystemet

\* Markerar en orsak

## Välkommen till Mercedes-Benz värld

Läs denna instruktionsbok noggrant och bekanta dig med bilen innan du kör för första gången. Följ anvisningarna och varningsinformationen i denna instruktionsbok för din egen säkerhet och för att du ska ha glädje av bilen länge. Om du inte följer anvisningarna kan det uppstå skador på bilen samt person- och miljöskador.

Utrustningen eller produktbeteckningen för din bil kan variera beroende på

- modell
- beställning
- nationellt utförande
- tillgång.

Bilderna i denna instruktionsbok visar en vänsterstyrd bil. På högerstyrda bilar skiljer sig placeringen av komponenter och manöverelement.

Mercedes-Benz anpassar ständigt sina bilar efter de senaste vetenskapliga och tekniska rönen.

Mercedes-Benz förbehåller sig därför rätten att göra ändringar i fråga om

- form
- utrustning
- teknik.

Därför kan beskrivningen i vissa fall avvika från din bil.

I bilens utrustning ingår

- en digital instruktionsbok
- en tryckt instruktionsbok
- ett servicehäfte
- utrustningsberoende extra bruksanvisningar.

Ha alltid dessa dokument liggande i bilen. De ska följa med bilen vid en eventuell försäljning.



<b>Översikt</b> .....	<b>4</b>
Cockpit .....	4
Kombiinstrument .....	5
Takkontrollpanel .....	10
Dörrkontrollpanel .....	14
Nödsituationer och haveri .....	16

<b>Digital instruktionsbok</b> .....	<b>18</b>
Öppna den digitala instruktionsboken .....	18

<b>Allmän information</b> .....	<b>19</b>
Miljötänkande .....	19
Återtagande av uttjänta fordon .....	19
Mercedes-Benz Original reservdelar .....	19
Anvisning för till-, på-, in- och ombyggnader .....	20
Instruktionsbok .....	20
Driftsäkerhet .....	21
Försäkran om överensstämmelse .....	21
Diagnoskoppling .....	22
Information om förändringar i motoreffekt .....	23
Auktoriserad verkstad .....	23
Fordonsregistrering .....	23
Användning av bilen enligt föreskrifterna .....	24
Felansvar .....	24
QR-koder för räddningskort .....	24
Datalagring .....	24
Upphovsrätt .....	25

<b>Säkerhet i kupén</b> .....	<b>27</b>
Säkerhetssystem .....	27
Säkerhetsbälten .....	28
Krockkuddar .....	30
Barn i bilen .....	32
Information om husdjur i bilen .....	39

<b>Öppna och stänga</b> .....	<b>40</b>
Nyckel .....	40
Dörrar .....	42
Skjuddörr .....	44
Elektrisk skjuddörr .....	45
Bakdörrar .....	49
Skiljevägg skjuddörr .....	50
Elektriskt fotsteg .....	50
Flakväggar .....	52
Sidofönster .....	53
Stöldskydd .....	56

<b>Säten och förvaring</b> .....	<b>59</b>
Korrekt förarsätesposition .....	59
Säten .....	59
Ställa in ratten .....	70
Förvaringsmöjligheter .....	70
Information om flaskhållare .....	74
Mugghållare .....	74
Askkopp och cigarettändare .....	74
Eluttag .....	75
Trådlös laddning av mobiltelefonen och sammankoppling med utvändigt antenn .....	77
Montera eller demontera bilmatta .....	78

<b>Ljus och sikt</b> .....	<b>79</b>
Ytterbelysning .....	79
Ställa in innerbelysning .....	82
Byta ljus .....	84
Vindrutetorkare .....	88
Spegel .....	91
Använda solskydd .....	92

<b>Klimatisering</b> .....	<b>93</b>
Översikt över klimatiseringssystem .....	93
Använda klimatiseringssystem .....	95
Använda luftningsmunstycken .....	97
Tillsatsvärmare .....	99
Styr lastutrymmesventilation .....	104

<b>Köra och parkera</b> .....	<b>105</b>
Köra .....	105
Batterihuvudströmbrytare .....	116
Manuell växellåda .....	117
Automatväxellåda .....	118
Fyrhjulsdrift .....	121
DSR (Downhill Speed Regulation) .....	123
Elektronisk nivåreglering .....	124
Tanka .....	127
Parkera .....	134
Kör- och körsäkerhetssystem .....	139
Arbetsdrift .....	161
Släpvagnsdrift .....	162

<b>Instrumentdisplay och bildator</b> .....	<b>167</b>
Översikt över instrumentdisplay .....	167
Översikt över knapparna på ratten .....	168
Styra färdatorn .....	168
Översikt över indikeringarna i multifunktionsdisplayen .....	169
Ställa in instrumentbelysning .....	170
Menyer och undermenyer .....	170

<b>LINGUATRONIC</b> .....	<b>175</b>
Information om driftsäkerhet .....	175
Handhavande .....	175
Använda LINGUATRONIC effektivt .....	176
Viktiga röstkommandon .....	177

<b>MBUX multimediesystem</b> .....	<b>185</b>
Översikt och handhavande .....	185
Systeminställningar .....	196
Fordonsinformation .....	201
Navigation .....	202
Telefon .....	223
Online- och internetfunktioner .....	239
Medier .....	245
Radio .....	249
Sound .....	250

<b>Transportera</b> .....	<b>252</b>
Information om lastningsföreskrifter .....	252
Lastfördelning .....	253
Lastsäkring .....	253
Hållarsystem .....	255
Invändigt taklasthållarsystem .....	256
Lasta hjulhus .....	258

<b>Skötsel och underhåll</b> .....	<b>259</b>
Serviceintervallsindikering ASSYST PLUS .....	259
Motorrum .....	259
Rengöring och skötsel .....	266

<b>Vägassistans</b> .....	<b>272</b>
Nödsituation .....	272
Punktering .....	273
Batteri .....	273
Igångbogsering eller bärgning .....	281
Elsäkringar .....	286
Verktygssats .....	287
Hydraulisk domkraft .....	288

<b>Däck och hjul</b> .....	<b>289</b>
Buller eller ovanliga köregenskaper .....	289
Regelbunden kontroll av däck och hjul ....	289
Information om körning med sommar- däck .....	289
Information om M+S-däck (kontinen- tala friktionsdäck) .....	289
Information om snökedjor .....	290
Däcktryck .....	291
Byta hjul .....	306
Reservhjul .....	315

<b>Tekniska data</b> .....	<b>321</b>
Information om tekniska data .....	321
Bilens elektronik .....	321
Typskylt, chassinummer (VIN) och motornummer .....	322
Bränsle och påfyllnadsmängder .....	323
Fordonsdata .....	329
Dragkrok .....	329
Fästpunkter och lasthållarsystem .....	330

<b>Displaymeddelanden och varnings-/ kontrollampor</b> .....	<b>332</b>
Displaymeddelanden .....	332
Varnings- och kontrollampor .....	355

<b>Sökord</b> .....	<b>364</b>
---------------------	------------

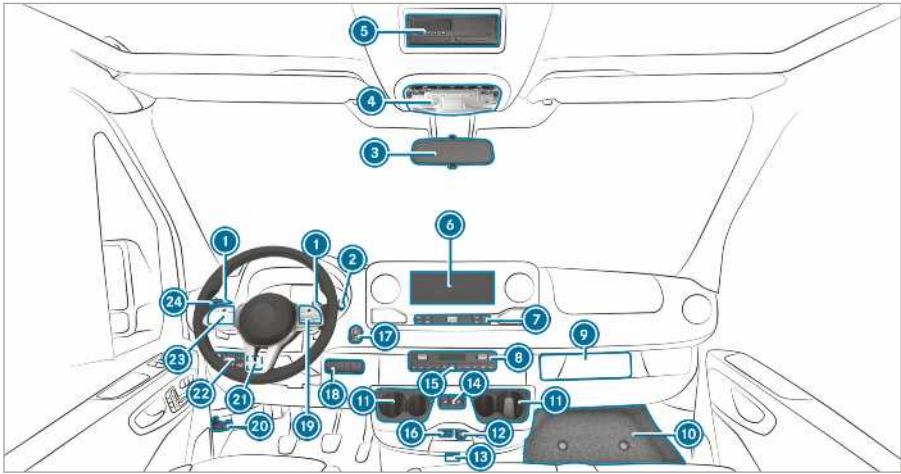

① Rattväxlingskontroller	→ 120	⑮ Höger knapppanel	
② DIRECT SELECT spak	→ 118	Koppla in/ur allhjulsdriften	→ 122
③ Innerspegel	→ 92	Lägga i/lägga ur LOW RANGE	→ 122
④ takkontrollpanel	→ 82	Koppla in/ur DSR	→ 123
⑤ DIN-fack t.ex. för upptagning av en takograf eller en tidströmställare för parkeringsvärmaren		Sänka/höja fordonsnivån	→ 125
⑥ MBUX-multimediesystemets display	→ 185	Koppla in/ur kraftuttaget	→ 161
⑦ Manöverelement MBUX multimediesystem	→ 187	Koppla in/koppla ur arbetsvarvtalsreglering (ADR)	→ 162
⑧ Klimatiseringssystem	→ 93	Aktivera/avaktivera lastutrymmesventilation	→ 104
⑨ Placering takograf		⑲ rattknappar	→ 168
⑩ Skydd stuvfack	→ 287	⑳ Öppna motorhuv	→ 259
⑪ Mugghållare	→ 74	㉑ Vänster knapppanel	
⑫ 12 V-uttag	→ 75	Ställa in arbetsvarvtal (ADR)	→ 162
⑬ Fordon med KEYLESS-START: fack nyckel		㉒ Ljusomkopplare	
⑭ Öppna och stänga den elektriska skjutdörren	→ 46	Lysvidsreglering	→ 80
⑮ Aktivera och avaktivera varningsblinkerser	→ 81	㉓ rattknappar	→ 168
⑯ Usb-anslutning	→ 71	㉔ Kombireglage	
⑰ Start/stopp-knapp	→ 105	Blinka	→ 80
		Helljus	→ 80
		Vindrutetorkare	→ 88
		Bakrutetorkare	→ 89

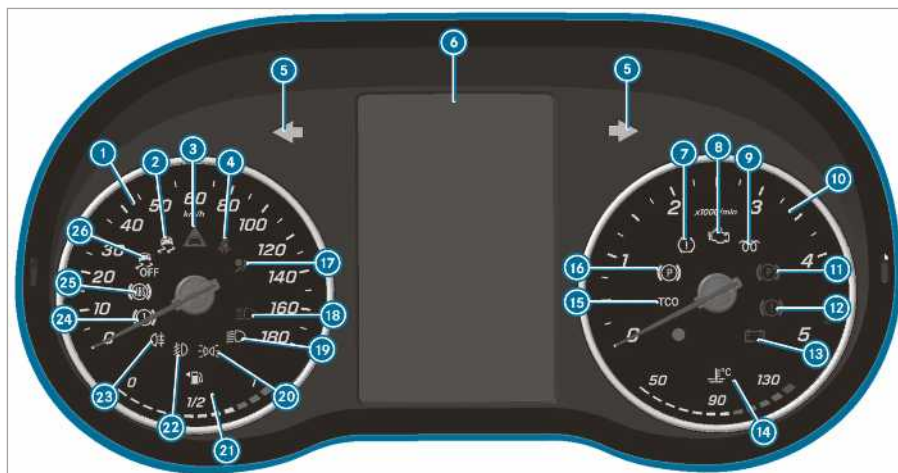

## Instrumentdisplay (färgdisplay)

1	Hastighetsmätare	→ 167	15	Färdskrivare (se separat bruksanvisning)	
2	ESP®	→ 356	16	Elektrisk parkeringsbroms (gul)	→ 356
3	Avståndsvarning	→ 361	17	Säkerhetssystem	→ 27
4	Säkerhetsbälte inte fastspänt	→ 360	18	HELLJUS	→ 80
5	Blinkers	→ 80	19	Halvljus	→ 79
6	Multifunktionsdisplay	→ 356	20	Positionsljus	→ 79
7	Varningsskylt för däcktrycksförlust	→ 356	21	Indikering bränslenivå och  bränslereserv med indikering av tankdekalplats	→ 362
8	Motordiagnos	→ 362	22	Dimljus	→ 79
9	Förvärmning och störning förvärmningssystem		23	Dimbakljus	→ 79
10	Varvtalsmätare	→ 167	24	Bromsar (gul)	→ 356
11	Parkeringsbroms stängd (röd)	→ 356, 356	25	Störning i ABS	→ 356
12	Bromsar (röd)	→ 356	26	ESP® avstängd	→ 356
13	Elektriskt fel	→ 362			
14	Indikering kylvätsketemperatur och  kylvätska för varm	→ 362			

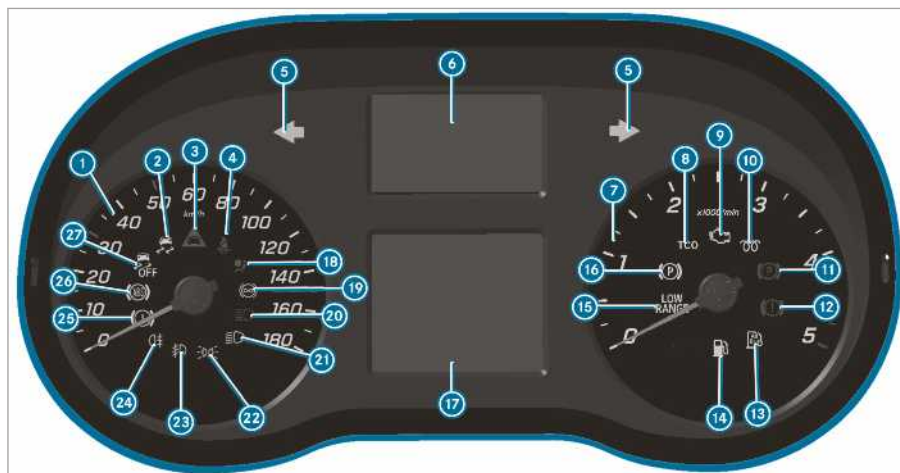

Instrumentdisplay (svartvit display) med rattknappar





①	Hastighetsmätare	→ 167
②	ESP®	→ 356
③	Avståndsvarning	→ 361
④	Säkerhetsbälte inte fastspänt	→ 360
⑤	Blinkers	→ 80
⑥	Indikering varnings- och kontrollampor	
	Minst en dörr är inte helt stängd	
	Däcktrycksförlust	→ 356
	Störning i servostyrning	→ 361
	Elektriskt fel	→ 362
	SOS-nödanropssystem (Mercedes-Benz-nödanropssystem)	
	Aktiv bromsassistent avslagen	
	ATTENTION ASSIST avslagen	
	Kurshållningsassistent inaktiv	
	Helljusassistent	→ 82

(vit) Kurshållningsassistent aktiv och redo att varna/ (röd) Kurshållningsassistent varnar

⑦	Varvtalsmätare	
⑧	Färdskrivare (se separat bruksanvisning)	
⑨	Motordiagnos	→ 362
⑩	Fövärmning och störning för fövärmningssystem	
⑪	Parkeringsbroms stängd (röd)	→ 356, 356
⑫	Bromsar (röd)	→ 356
⑬	AdBlue-mängd låg	→ 129
⑭	Bränslereserv	→ 362
⑮	LOW RANGE LOW RANGE aktiv	→ 122
⑯	Elektrisk parkeringsbroms (gul)	→ 356
⑰	Multifunktionsdisplay	→ 356
⑱	Säkerhetssystem	→ 27
⑲	Retarder (se separat bruksanvisning)	
⑳	Helljus	→ 80
㉑	Halvljus	→ 79
㉒	Positionsljus	→ 79



---

 23	→	79	 25	→	356
Dimljus			 26	→	356
 24	→	79	 27	→	356
Dimbaktlys					

---

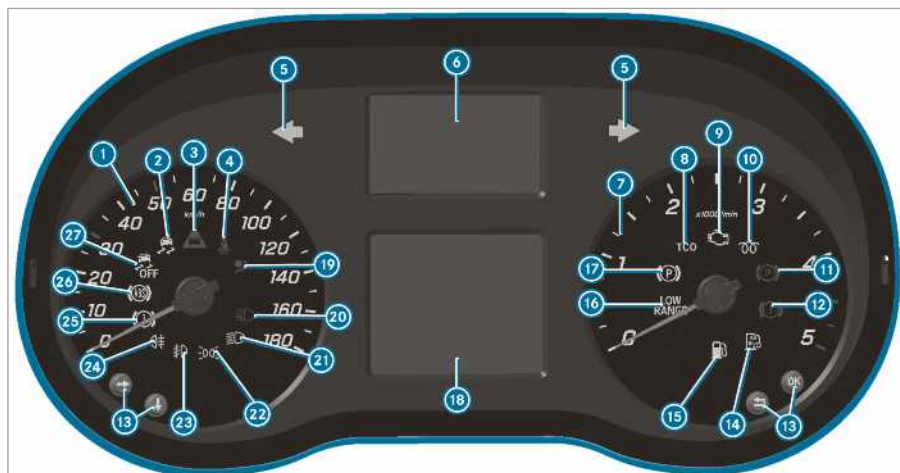

Instrumentdisplay (svartvit display)  
utan rattknappar







①	Hastighetsmätare	→ 167
②	ESP®	→ 356
③	Avståndsvarning	→ 361
④	Säkerhetsbälte inte fastspänt	→ 360
⑤	Blinkers	→ 80
⑥	Indikering varnings- och kontrollampor	
	Minst en dörr är inte helt stängd	
	Varningsslampa för däcktrycksförlust	→ 356
	Störning i servostyrning	→ 361
	Elektriskt fel	→ 362
	SOS-nödanropssystem (Mercedes-Benz-nödanropssystem)	
	Aktiv bromsassistent avslagen	
	ATTENTION ASSIST avslagen	
	Kurshållningsassistent inaktiv	
	Helljusassistent	→ 82

(vit) Kurshållningsassistent aktiv och redo att varna/  
 (röd) Kurshållningsassistent varnar

Retarder (se separat bruksanvisning)

⑦	Varvtalsmätare	
⑧	Färdskrivare (se separat bruksanvisning)	
⑨	Motordiagnos	→ 362
⑩	Förvärmning och störning för förvärmningssystem	
⑪	Parkeringsbroms stängd (röd)	→ 356, 356
⑫	Bromsar (röd)	→ 356
⑬	Knappar för styrning av färddatorn	→ 168
⑭	AdBlue-mängd låg	→ 129
⑮	Bränslereserv	→ 362
⑯	LOW RANGE aktiv	→ 122
⑰	Elektrisk parkeringsbroms (gul)	→ 356
⑱	Multifunktionsdisplay	→ 356
⑲	Säkerhetssystem	→ 27
⑳	Helljus	→ 80
㉑	Halvljus	→ 79







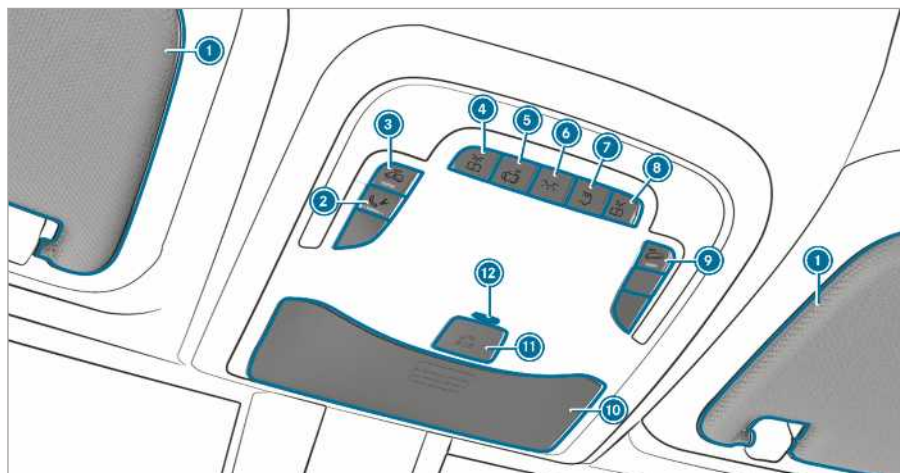

---

22		Positionsljus	→	79	25		Bromsar (gul)	→	356
23		Dimljus	→	79	26		Störning i ABS	→	356
24		Dimbaktljus	→	79	27		ESP® avstängd	→	356

---



### Variant 1 för takkontrollpanelen

① solskydd	→ 92	⑧  tänd/släck läslampa till höger	
② knapp för servicesamtal (Mercedes PRO connect)		⑨  Aktivera/avaktivera bogseringslarmet	→ 57
③  aktivera/avaktivera interiörlarmet	→ 57	⑩ glasögonfack	→ 72
eller aktivera/avaktivera busskupébelysningen		⑪  SOS-nödsamtalssystem (Mercedes Benz-nödsamtalssystem)	
④  tänd/släck läslampa		⑫ Kontrollampa för stöldlarm eller LED-kontrollampa reservbatteri nödsamtalssystem (endast för Ryssland)	
⑤  aktivera/avaktivera automatisk ljusstyrning			
⑥  tänd/släck främre innerbelysning			
⑦  tänd/släck bakre innerbelysning			

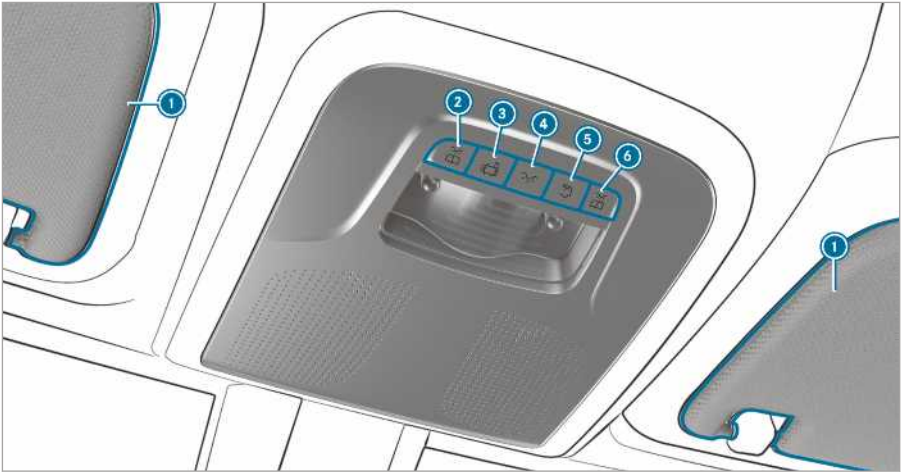

variant 2 för takkontrollpanelen

① solskydd

②  tänd/släck läslampa

③  aktivera/avaktivera automatisk ljusstyrning

④  tänd/släck främre innerbelysning

→ 92

⑤  tänd/släck bakre innerbelysning

⑥  tänd/släck läslampa till höger

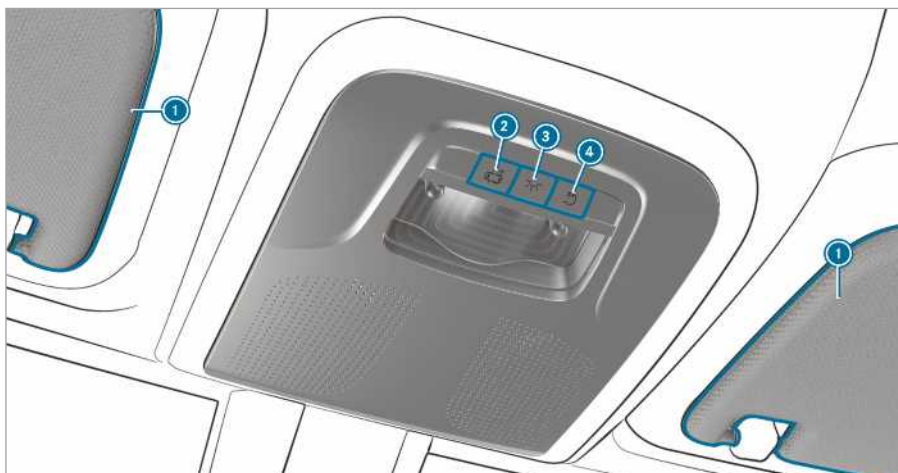

variant 3 för takkontrollpanelen

① solskydd

→ 92

②  aktivera/avaktivera automatisk ljusstyrning

③  tänd/släck främre innerbelysning

→ 57

④  tänd/släck bakre innerbelysning

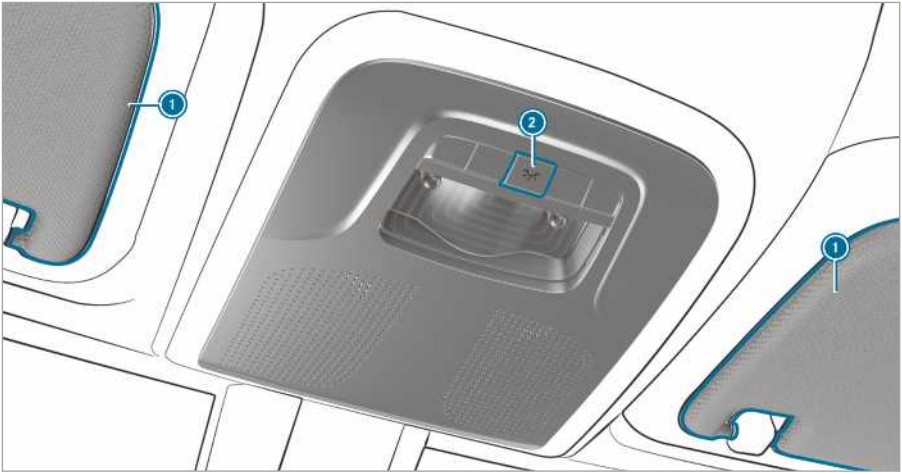

variant 4 för takkontrollpanelen

① solskydd

→

92

② tända eller släck kupébelysningen

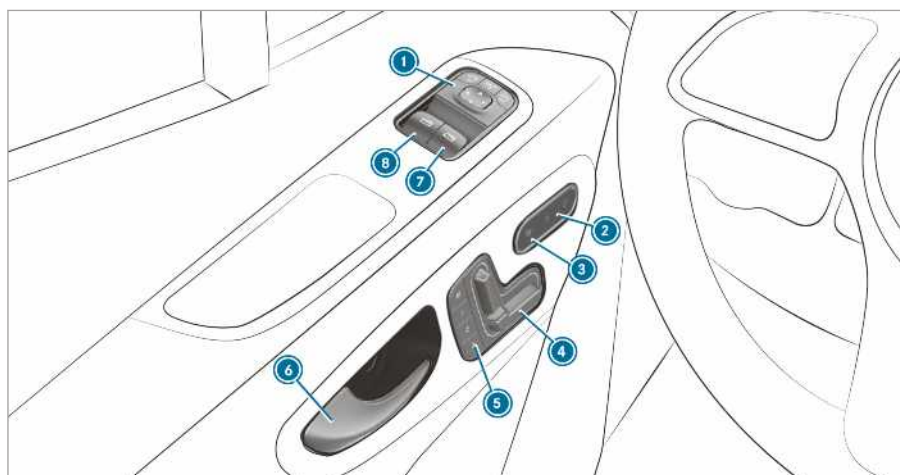

Dörrkontrollpanel i bilar med elektriskt inställbara säten

① Ställa in ytterbackspeglarna	→ 91	⑤ Använda minnesfunktionen	→ 64
② Aktivera/avaktivera centrallåset	→ 44	⑥ Öppna dörren	→ 43
③ Sätta på/stänga av sätesvärmen	→ 69	⑦ Öppna och stänga höger sidoruta	→ 53
④ Ställa in framsätena elektriskt	→ 62	⑧ Öppna och stänga vänster sidoruta	→ 53



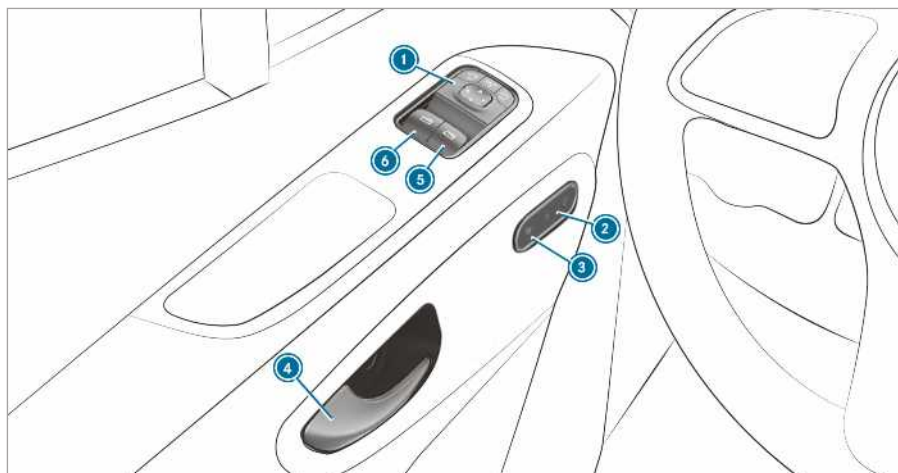

## Dörrkontrollpanel i bilar utan elektriskt inställbara säten

1 Ställa in ytterbackspeglarna → 91	4 Öppna dörren → 43
2 Aktivera/avaktivera centrallåset → 44	5 Öppna och stänga höger sidoruta → 53
3 Sätta på/stänga av sätesvärmern → 69	6 Öppna och stänga vänster sidoruta → 53

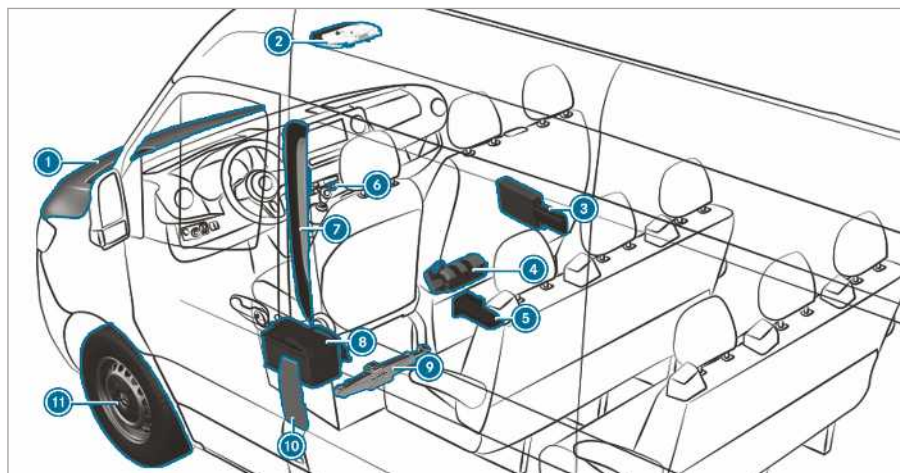

① Kontrollera och fylla på driftsmedel → 323	⑥ Varningsblinkerssystem → 81
Starthjälp → 275	⑦ QR-koder för hämtning av räddningskort → 24
② Knappar för SOS-nödanropssystem och vägassistanssamtal → 238	⑧ Koppla bort startbatteriet → 277
③ Varningstriangel → 272	⑨ Bilar med framhjulsdraft: mekanisk domkraft och verktyg för hjulbyte → 308
Varningsväst → 272	⑩ Tanklucka med varningsdekaler för däcktryck, bränsletyp och QR-koder för hämtning av räddningskort → 127
Förbandsväska → 272	
④ Brandsläckare → 272	
⑤ Bilar med bakhjulsdraft: hydraulisk domkraft och verktyg för hjulbyte → 288	⑪ Punktering → 273

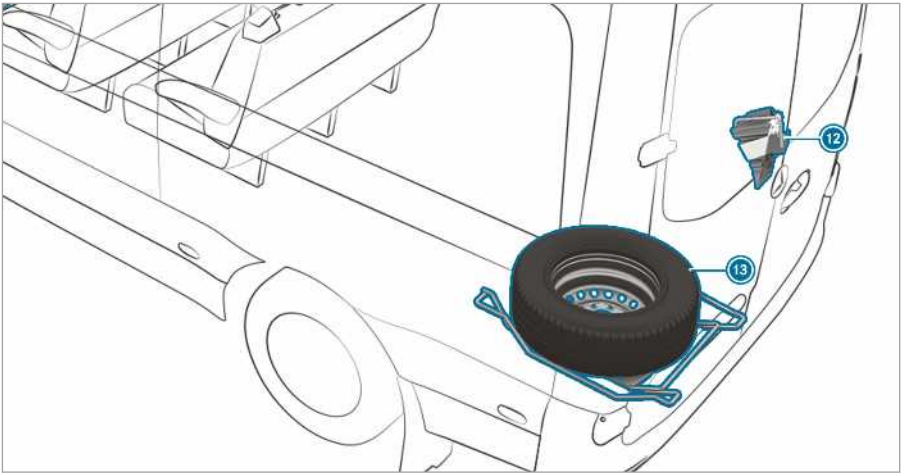

12 Bilar med bakhjulsdrift: stoppkloss

13 Reservhjul (exempel)

→ 315

## Öppna den digitala instruktionsboken

Multimediesystem:

➔ Info om bilen ➔ Instruktionsbok ➔ ⓘ



Den digitala instruktionsboken beskriver funktionen hos och handhavandet av

- bilen
- multimediesystemet.

▶ Välj ett av följande menyalternativ i den digitala instruktionsboken:

- **Sök:** Här kan du söka stickord för att snabbt hitta svar på frågor om handhavande av bilen.
- **Snabbstart:** Här får du de första anvisningarna om hur du anpassar förarplatsen.
- **Tips:** Här får du information som förbereder dig inför vissa vardagssituationer med din bil.
- **Bokmärke:** Här får du åtkomst till dina egna sparade bokmärken.
- **Språk:** Här kan du ställa in språk för den digitala instruktionsboken.

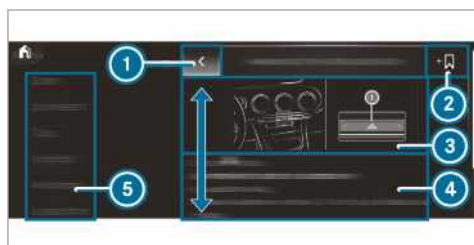

- 1 Tillbaka
- 2 Lägg till bokmärke
- 3 Bild
- 4 Innehåll
- 5 Meny

Vissa avsnitt i den digitala instruktionsboken, t.ex. varningsinformationen, kan visas och döljas.

### Andra alternativ för att öppna den digitala instruktionsboken

**Öppna direkt:** Genom att hålla en post i registerlisten i multimediesystemet intryckt en stund öppnar du motsvarande innehåll i den digitala instruktionsboken:



**LINGUATRONIC:** Öppna via röststyrningssystemet

Den digitala instruktionsboken är av säkerhetsskäl avstängd under körning.

ⓘ Instruktionsboken hittar du även i appen Mercedes-Benz Guides i vanliga appbutiker.

## Miljötänkande

### Miljöinformation Miljöskador pga. driftsvillkor och personligt körsätt

Utsläpp av skadliga ämnen från din bil hänger direkt ihop med hur bilen körs.

Du kan bidra till en bättre miljö genom att köra din bil på ett miljöriktigt sätt. Observera därför följande rekommendationer gällande driftsvillkoren och det personliga körsättet.

#### Driftsvillkor:

- ▶ Se till att däcktrycket är korrekt.
- ▶ Kör inte omkring med onödig barlast (t.ex. taklasthållare som inte används).
- ▶ Följ serviceintervallerna. En bil som servas regelbundet belastar miljön mindre.
- ▶ Låt alltid en auktoriserad verkstad utföra servicearbetena.

#### Personligt körsätt:

- ▶ Ge ingen gas när du startar motorn.
- ▶ Varmkör inte motorn när bilen står stilla.
- ▶ Kör förutseende och håll tillräckligt avstånd.
- ▶ Undvik att accelerera och bromsa ofta och kraftigt.
- ▶ Växla i tid och varva bara ur växlar till  $\frac{2}{3}$ .
- ▶ Stäng av motorn vid väntetider i trafiken. Använd t.ex. ECO-start/stopp-funktionen.
- ▶ Kör bränslesnålt.

## Återtagande av uttjänta fordon

### Endast för EU-länder:

Vi tar hand om din Mercedes-Benz och ser till att den hanteras på ett miljömässigt riktigt sätt i enlighet med EU:s direktiv för hantering av uttjänta fordon.

Det finns ett brett nätverk av samlingsställen och demonteringsföretag som hjälper dig med återvinningen. Du kan lämna in din bil utan kostnad. Genom att lämna in din Mercedes-Benz för återvinning bidrar du till att sluta kretsloppet och spara på jordens resurser.

Mer information om återvinningen av uttjänta fordon, om hur de tillvaratas och vilka villkor som

gäller för inlämning hittar du på [www.mercedes-benz.se](http://www.mercedes-benz.se)

## Mercedes-Benz Original reservdelar

### Miljöinformation Miljöskador om återvunna utbytesaggregat inte används

Daimler erbjuder återvunna utbytesaggregat och utbytesdelar med samma kvalitet som nya delar. Samma garantier gäller som för nya delar.

- ▶ Använd återvunna utbytesaggregat och -delar från Daimler AG.

### INFORMATION Försämrad funktion hos säkerhetssystemen pga. installation av tillbehör, reparationer eller svetsarbeten

Krockkuddar, bältessträckare samt styrenheter och sensorer för dessa säkerhetssystem kan vara monterade på följande ställen i bilen:

- dörram
- takram
- dörrar
- dörrstolpar
- dörrtrösklar
- säten
- förarplats
- kombiinstrument
- mittkonsol
- ▶ Installera inga tillbehör, t.ex. ljudsystem, i de områdena.
- ▶ Utför inga reparationer eller svetsarbeten.
- ▶ Låt en auktoriserad verkstad utföra montering av tillbehör i efterhand.

Om du använder delar som inte godkänts av Mercedes-Benz, t.ex. däck och fälgar eller säkerhetsrelaterade tillbehör, kan fordonets driftssäkerhet påverkas. Funktionen hos säkerhetsrelaterade system, t.ex. bromssystemet, kan störas. Använd uteslutande Mercedes-Benz Original reservdelar eller delar av motsvarande kvalitet. Använd endast däck, fälgar och tillbehör som är godkända för din fordonstyp.

Alla originaldelar samt ombyggnads- och tillbehörsdelar som har godkänts för din biltyp har

kontrollerats av Mercedes-Benz beträffande tillförlitlighet, säkerhet och lämplighet. Andra delar kan Mercedes-Benz trots fortlöpande marknadsuppföljning inte bedöma. Även om delen i det enskilda fallet har genomgått kvalitetskontroll hos ett godkänt provningsorgan eller har godkänts av relevant myndighet övertar Mercedes-Benz inget ansvar om delarna används i fordon från Mercedes-Benz.

Vissa delar för montering och ombyggnad är bara tillåtna om de motsvarar gällande lagar och bestämmelser. Alla Mercedes-Benz Original reservdelar uppfyller kraven för godkännande. Ej godkända delar kan innebära att typgodkännandet förverkas.

Detta är fallet i följande situationer:

- Fordonstypen i typgodkännandet stämmer inte längre.
- Risk för att andra trafikanter utsätts för fara.
- Avgas- eller bulleregenskaper försämrats.

Ange alltid bilens chassinummer (VIN) när du beställer Mercedes-Benz Original reservdelar (→ sidan 322).

### Anvisning för till-, på-, in- och ombyggnader

Av säkerhetsskäl ska påbyggnader tillverkas och monteras enligt påbyggnadsriktlinjerna från Mercedes-Benz. Dessa påbyggnadsriktlinjer garanterar att chassit och påbyggnaden bildar en enhet och att högsta möjliga drifts- och körsäkerhet uppnås.

Fordonstillverkare och påbyggnadstillverkare ska se till att deras tillverkade produkter endast tas i trafik i säkert skick och att ingen fara för personer uppstår. Annars riskerar man civil-, straff- eller offentligrättsliga konsekvenser. Varje tillverkare ansvarar för produkter som tillverkats av denne. Iakttagande av direktiv 2001/95/EG om allmän produktsäkerhet måste garanteras av tillverkaren av på- och ombyggnationer.

Av säkerhetsskäl rekommenderar Mercedes-Benz:

- Genomför inga andra ändringar på bilen.
- Vid avvikelser från de godkända påbyggnadsriktlinjerna ska godkännande från Mercedes-Benz erhållas.

Kontroll vid offentliga kontrollställen eller godkännande från myndighet utesluter inte säkerhetsriskerna.

Observera informationen om originaldelar från Mercedes-Benz (→ sidan 19).

Påbyggnadsriktlinjerna från Mercedes-Benz finns på internet under [https://bb-portal.mercedes-benz.com/portal/kat\\_iv.html?&L](https://bb-portal.mercedes-benz.com/portal/kat_iv.html?&L).

Där finns även information om STIFT-placering och byte av säkringar.

- Mer information kan du få på en auktoriserad verkstad.

**⚠ VARNING** Olycks- och skaderisk vid felaktig ombyggnad eller en förändring av bilen

Genom ombyggnad eller förändring av bilen kan systemens eller komponenternas funktion påverkas negativt.

Däriigenom kan detta inte längre fungera enligt bestämmelser och/eller bilens driftsäkerhet äventyras.

► Ombyggnader eller förändringar av bilen måste alltid genomföras av en auktoriserad verkstad.

Även ändringar av bilen som verkar obetydliga, som t.ex. tillbyggnad av en kylarskydd vid vinterdrift, är inte tillåtna. Täck inte över motorkylaren. Använd inte heller termomattor, insektskyddsöverdrag eller liknande.

Annars blir värdena i diagnossystemet felaktiga. I vissa länder är registrering av motordiagnosdata föreskrivet enligt lag och måste alltid vara rimlig och korrekt.

Utrustningen från fabrik med lastutrymme av trä eller plast är en integrerad beståndsdel i bilens struktur. Om bagagegolvet tas bort kan karossen skadas. Då blir säkringen av lasten nedsatt och maximalt möjlig belastning vid fästpunkterna kan inte längre garanteras. Avlägsna därför inte bagagegolvet.

### Instruktionsbok

I denna instruktionsbok beskrivs alla modeller samt den standard- och extrautrustning som var tillgänglig för din bil vid tidpunkten för sista redigering av instruktionsboken. Nationella avvikelser kan förekomma. Observera att din bil kanske inte är utrustad med alla funktioner som beskrivs här. Detta gäller även säkerhetsrelevanta system och funktioner. Därför kan utrustningen i din bil avvika från vissa beskrivningar och bilder.

I det ursprungliga köpeavtalet för din bil finns en lista över alla system som finns i bilen.

Kontakta en Mercedes-Benz-serviceverkstad om du har frågor kring utrustningen och bilens handhavande.

Instruktionsboken och servicehäftet är viktiga dokument och ska alltid finnas i bilen.

## Driftsäkerhet

### **⚠ VARNING** Olycksrisk pga. funktionsstörningar eller systembortfall

Om du inte låter utföra de föreskrivna service-/underhållsarbetena eller nödvändiga reparationer kan det uppstå funktionsstörningar eller systembortfall.

- ▶ Låt alltid en auktoriserad verkstad utföra de föreskrivna service-/underhållsarbetena samt nödvändiga reparationer.

### **⚠ VARNING** Olycks- och personskaderisk pga. ej fackmässigt utförda modifikationer på elektroniska komponenter

Om elektroniska komponenter, deras programvara samt kabeldragning modifieras kan deras funktion och/eller funktionen hos ytterligare sammankopplade komponenter försämrans. I synnerhet kan även säkerhetsrelaterade system påverkas.

Det innebär att dessa inte längre fungerar som avsett och/eller att bilens driftsäkerhet äventyras.

- ▶ Gör inga ingrepp i kabeldragningar samt elektroniska komponenter eller deras programvara.
- ▶ Låt alltid en auktoriserad verkstad utföra arbeten på elektriska och elektroniska komponenter.

Om du gör ändringar på bilens elektronik upphör tygodkännandet att gälla.

### **⚠ VARNING** Brandrisk pga. brännbara material mot avgassystemets heta delar

Om brännbara material, t.ex. löv, gräs eller kvistar, kommer i kontakt med avgassystemets heta delar kan materialen antändas.

- ▶ Vid körning på obelagda vägar eller i terräng ska bilens underrede kontrolleras regelbundet.
- ▶ I synnerhet fastklämda växtdelar eller andra brännbara material ska tas bort.
- ▶ Vid skador ska en auktoriserad verkstad omgående kontaktas.

## **I** INFORMATION Skador på bilen

Särskilt i följande fall kan bilen skadas:

- Bilen tar i undertill, t.ex. på en hög trottoarkant eller obelagda vägar.
- Bilen körs för fort över ett hinder, t.ex. en trottoarkant, ett farthinder eller ett hål i vägbanan.
- Ett tungt föremål slår emot underredet eller chassidetaljer.

Karossen, underredet, chassidetaljer, hjul eller däck kan i sådana eller liknande situationer även skadas utan att det syns. Komponenter som skadas på det viset kan plötsligt upphöra att fungera eller inte klara av att stå emot de belastningar som uppstår vid en olycka.

Om underredesinklädningen är skadad kan brännbara material, t.ex. löv, gräs eller kvistar, samlas mellan underredet och underredesinklädningen. Om dessa material kommer i kontakt med avgassystemets heta delar kan de antändas.

- ▶ Låt omgående en auktoriserad verkstad kontrollera och reparera bilen.

eller

- ▶ Vid försämrad körsäkerhet under fortsatt färd, stanna omgående på ett trafiksäkert sätt och kontakta en auktoriserad verkstad.

## Försäkrans om överensstämmelse

### Elektromagnetisk kompatibilitet

Fordonskomponenternas elektromagnetiska kompatibilitet har kontrollerats och styrkts enligt reglering UN-R 10 i gällande version.

### Radiobaserade bilkomponenter

Efterföljande anvisning är gällande för alla radiobaserade komponenter i bilen samt informations-

system och kommunikationsutrustning som är integrerad i bilen:

De radiobaserade komponenterna i den här bilen överensstämmer med de grundläggande kraven och övriga relevanta bestämmelser i direktivet 2014/53/EU. Ytterligare information kan erhållas vid ett Mercedes-Benz-serviceverkstad.

## Domkraft

### Försäkran om överensstämmelse för hydraulisk domkraft

Kopia och översättning av den ursprungliga försäkran om överensstämmelse:

EG-försäkran om överensstämmelse  
2006/42/EG

Vi, WEBER-HYDRAULIK GMBH, Heilbronner Str. 30, 74363 Güglingen, intygar att produkten "Weber-hydrauldomkraft" av typerna:

A AD ADX AH AHX AL AT ATD ATDX ATG ATN  
ATGX ATPX ATQ AX

Belastning: 2 000 upp till 100 000 kg

Serienr: fr.o.m. tillverkningsår 01/2010

uppfyller gängse grundläggande säkerhets- och hälsokrav enligt EG:s maskindirektiv.

Denna EG-försäkran om överensstämmelse upphör att gälla

- om modifikationer och reparationer utförs av ej sakkunniga personer
- om produkterna inte används i enlighet med de avsedda användningssätt som visas i bruksanvisningen,
- om de kontroller som ska genomföras regelbundet inte genomförs.

Gällande EG-direktiv: EG:s maskindirektiv  
2006/42/EG

Tillämpade standarder: ISO 11530

Kvalitetssäkring: DIN EN ISO 9001:2000

Güglingen, den 01.07.2013

Undertecknad av

Verkställande direktör, WEBER-HYDRAULIK GmbH

Befullmäktigad för teknisk dokumentation,  
WEBER-HYDRAULIK GMBH

Heilbronner Straße 30, 74363 Güglingen

### Försäkran om överensstämmelse för mekanisk domkraft

Kopia och översättning av den ursprungliga försäkran om överensstämmelse:

### EG-försäkran om överensstämmelse

1.

Undertecknarna, som representerar  
tillverkaren:

BRANO a.s.

74741 Hradec nad Moravicí, Opavská 1000,  
Tjeckien

Id-nr.: 64-387-5933

VAT-nr: CZ64-387-5933

försäkrar på uteslutande vårt eget ansvar att produkten:

2. a)

Beteckning:

Domkraft

Typ, nummer:

A 910 580 00 00

Tillverkningsår: 2017

uppfyller alla relevanta bestämmelser

Riktlinje nr 2006/42/EG

b)

Beskrivning och användningsändamål

Domkraften ska endast användas för att lyfta det aktuella fordonet i enlighet med den bruksanvisning som är fastklitrast på domkraften.

Teknisk dokumentation av produkten finns på den tillverkande fabriken. Befullmäktigad för sammanställning av teknisk dokumentation: ledaren för den tekniska avdelningen av Brano a.s.

3.

Hradec nad Moravicí

Ort

4.

12.07.2017

Datum

Undertecknad av:

Director of Quality

### Diagnoskoppling

Diagnoskopplingen är endast avsedd för anslutning av diagnosutrustning på en auktoriserad verkstad.



### **⚠ VARNING** Olycksrisk vid anslutning av apparatur till diagnoskopplingen

Om du ansluter apparatur till en diagnoskoppling på bilen kan fordonssystem drabbas av nedsatt funktionsförmåga.

Bilens driftsäkerhet kan äventyras.

- ▶ Anslut endast apparatur till bilens diagnoskoppling som har godkänts för din bil av Mercedes-Benz.

### **⚠ VARNING** Olycksrisk på grund av föremål på golvet vid förarplatsen

Föremål på golvet vid förarplatsen kan begränsa pedalvägen eller blockera en nedtrampad pedal.

Det äventyrar bilens drift- och trafiksäkerhet.

- ▶ Förvara alla föremål i bilen på ett säkert sätt, så att de inte kan hamna på golvet vid förarplatsen.
- ▶ Montera alltid bilmattorna enligt föreskrifterna och se till att de sitter fast ordentligt, så att det alltid finns tillräckligt med fritt utrymme vid pedalerna.
- ▶ Använd inga lösa bilmattor och lägg inte flera bilmattor på varandra.

### **! INFORMATION** Batteriurladdning pga. användning av apparatur i diagnoskopplingen

Användning av apparatur ansluten till diagnoskopplingen belastar batteriet.

- ▶ Kontrollera batteriets laddningsnivå.
- ▶ Om laddningsnivån är låg ska du ladda batteriet, t.ex. genom att köra en längre sträcka.

Om annan utrustning ansluts till diagnoskopplingen kan det medföra att informationen för avgasövervakning återställs. Då finns det risk att bilen inte uppfyller kraven vid nästa avgasbesiktning i samband med kontrollbesiktningen.

### **Information om förändringar i motoreffekt**

En effektökning kan:

- förändra utsläppsvärdena
- leda till funktionsstörningar
- leda till följdskadorna

Det är inte säkert att motorns driftsäkerhet kan garanteras.

Om du låter öka bilens motoreffekt ska:

- däck, chassi, bromssystem och motorns kylsystem anpassas till den ökade motoreffekten
- bilen certifieras på nytt
- du meddela effektändringen till försäkringsbolaget.

Annars upphör typgodkännandet och försäkringskyddet att gälla.

Om du säljer bilen ska du informera köparen om den ändrade motoreffekten. Underlåtenhet att göra detta kan vara straffbart enligt lag.

### **Auktoriserad verkstad**

En auktoriserad verkstad har de fackkunskaper, verktyg och behörigheter som krävs för att utföra nödvändiga arbeten på bilen i enlighet med föreskrifterna. Detta gäller särskilt säkerhetsrelevanta arbeten.

Låt alltid en auktoriserad verkstad utföra följande arbeten på bilen:

- Säkerhetsrelevanta arbeten
- Service- och underhållsarbeten
- Reparationsarbeten
- Ändringar samt monterings- och modifieringsarbeten
- Arbeten på elektroniska komponenter

Mercedes-Benz rekommenderar att du anlitar en Mercedes-Benz serviceverkstad.

### **Fordonsregistrering**

Det kan hända att Mercedes-Benz ger sina serviceverkstäder i uppdrag att utföra tekniska kontroller på vissa fordon i syfte att förbättra kvaliteten eller säkerheten.

Mercedes-Benz kan bara informera dig om kontrollerna om du har meddelat registreringsuppgifterna för din bil.

I följande fall kan det hända att bilen ännu inte är registrerad på dig:

- Om du inte har köpt bilen hos en auktoriserad återförsäljare.
- Om bilen ännu inte har kontrollerats på en Mercedes-Benz serviceverkstad.

Registrera helst din bil hos en Mercedes-Benz serviceverkstad.

Det är viktigt att du informerar Mercedes-Benz så snart som möjligt om du ändrar adress eller om bilen byter ägare. Det kan du t.ex. göra på en Mercedes-Benz serviceverkstad.

### Användning av bilen enligt föreskrifterna

Om du tar bort varningsdekaler kanske du eller andra personer inte uppmärksammar faror. Låt varningsdekaler sitta kvar.

Observera följande när du använder bilen:

- Säkerhetsinformationen i denna instruktionsbok
- Bilens tekniska data
- Trafikregler och -föreskrifter
- Fordonslagar och säkerhetsstandarder.

### Felansvar

**!** **INFORMATION** Fordonsskador på grund av överträdelse av anvisningarna i denna instruktionsbok

Vid överträdelse av anvisningarna i denna instruktionsbok kan skador uppstå på din bil.

Sådana skador täcks varken av Mercedes-Benz felansvar, nybils- eller begagnatgaranti.

► Observera informationen i denna instruktionsbok om föreskriven drift av bilen samt om risk för fordonsskada.

### QR-koder för räddningskort

Dekalerna med QR-koden sitter på B-stolpen på förar- och passagerarsidan. Vid en olycka kan räddningstjänsten snabbt finna räddningskortet för din bil med hjälp av QR-koderna. Det aktuella räddningskortet innehåller den viktigaste informationen om din bil i kompakt form, t.ex. hur elledningarna går.

För mer information, vänligen besök <http://www.mercedes-benz.de/qrcode>.

### Datalagring

#### Elektroniska styrenheter

I din bil är elektroniska styrenheter monterade. Några av dem krävs för att din bil ska fungera

säkert, vissa underlättar körningen (körhjälpssystem). Dessutom har din bil komfort- eller underhållningsfunktioner, som även dessa möjliggörs med hjälp av elektroniska styrenheter.

De elektroniska styrenheterna innehåller dataminnen som kan spara teknisk information om bilens tillstånd, komponentbelastning, underhållsbehov samt tekniska händelser och fel tillfälligt eller permanent.

Denna information dokumenterar det allmänna tillståndet för en komponent, en modul, ett system eller hos omgivningen, t.ex.

- driftstillstånd för systemkomponenter (t.ex. påfyllningsnivåer, batteristatus, däcktryck)
- statusmeddelanden för bilen eller dess enskilda komponenter (t.ex. hjulvarvtal/hastighet, retardation, sidoacceleration, visning av fastspända bälten)
- störningar och defekter i viktiga systemkomponenter (t.ex. belysning, bromsar)
- information om händelser som är skadliga för bilen
- hur systemen reagerar i särskilda körsituationer (t.ex. utlösning av en krockkudde, regelsystemens ingrepp för ökad stabilitet)
- omgivningsförhållanden (t.ex. temperatur, regnsensor).

Förutom tillhandahållandet av själva styrfunktionerna används dessa data av tillverkaren för registrering och avhjälpande av fel samt optimering av funktioner i bilen. Merparten av dessa data är tillfälliga och bearbetas bara i bilen. Endast en liten del av alla data sparas i händelse- eller felminnen.

När du börjar använda servicetjänsterna kan medarbetare inom servicenätet (t.ex. verkstäder, tillverkare) eller tredje part (t.ex. teknisk assistans) läsa av tekniska data från bilen. Servicetjänster är t.ex. reparationer, underhållsprocesser, garantiärenden och kvalitetsäkringsåtgärder. Avläsningen sker via den lagstadgade anslutningen för diagnoskopplingen i bilen. De aktuella ställena i servicenätet eller hos tredje part tar fram, bearbetar och använder dessa data. Dessa dokumenterar bilens tekniska tillstånd, hjälper till vid felsökning och kvalitetsförbättring och överförs vid behov till tillverkaren. Dessutom har tillverkaren ett produktansvar. Därför behöver tillverkaren tekniska data från bilar.

Felminnen i bilen kan återställas av en serviceverkstad inom ramen för reparations- eller servicearbeten.

Inom ramen för vald utrustning kan de till och med inhämta data från bilens komfort- och infotainmentfunktioner.

Dit hör t.ex.

- multimediedata som musik, filmer eller fotografier för spelning eller visning i ett integrerat multimediesystem
- adressboksuppgifter för användning i ett integrerat handsfree-system eller ett integrerat navigationssystem
- angivna navigationsmål
- uppgifter om utnyttjande av internetjänster.

Dessa data kan sparas lokalt i bilen eller så finns de på en enhet som du har anslutit till bilen (t.ex. en smartphone, ett usb-minne eller en mp3-spelare). Om dessa data sparas i bilen kan du när som helst ta bort dem. Överföring av dessa data till tredje part sker endast på din begäran, särskilt inom ramen för användning av online-tjänster i enlighet med de inställningar som du har valt.

Du kan spara och när som helst ändra komfortinställningar/personliga anpassningar i bilen.

Dit hör, beroende på aktuell utrustning, t.ex.

- sätes- och rattinställningar
- chassi- och klimatinställningar
- personliga anpassningar som kupébelysning.

Om din bil har den utrustning som krävs kan du ansluta din smartphone eller en annan mobil enhet till bilen. Du kan då styra enheten med hjälp av de regler som finns integrerade i bilen. På så vis kan bild och ljud från din smartphone återges via multimediesystemet. Samtidigt överförs viss information till din smartphone.

Till detta hör, beroende på aktuell typ av integrering, t.ex.

- allmän fordonsinformation
- positionsdata.

Detta gör det möjligt att använda utvalda appar i din smartphone, t.ex. navigation eller musikspelning. Någon mer omfattande interaktion mellan smartphone och bil, i synnerhet aktiv åtkomst till fordonsdata, sker inte. Typen av fortsatt databearbetning bestämmer leverantören av respektive app som används. Om och i så fall vilka inställ-

ningar som du kan göra beror på appen i fråga och på operativsystemet i din smartphone.

## Online-tjänster

### Mobilnätanslutning

Om din bil har en mobilnätanslutning är det möjligt att utbyta data mellan din bil och andra system. Mobilnätanslutningen möjliggörs av en fordonsspecifik sändar- och mottagarenhet eller av mobila enheter som du medför i bilen (t.ex. smartphones). Via denna mobilnätanslutning kan online-funktioner användas. Dit hör online-tjänster och applikationer/appar som tillhandahålls av tillverkaren eller andra leverantörer.

### Tillverkarens tjänster

För online-tjänster från tillverkaren beskrivs de olika funktionerna på lämplig plats (t.ex. i bruksanvisningen eller på tillverkarens webbplats). Där finns även de dataskyddsrättsliga uppgifterna förknippade med dessa funktioner. För tillhandahållande av online-tjänster kan personrelaterade uppgifter komma att användas. Datautbytet sker då via en skyddad anslutning, t.ex. med IT-system från tillverkaren som är särskilt avsedda för detta. Framtagning, bearbetning och användning av personrelaterade uppgifter utöver vad som krävs för tillhandahållandet av tjänster sker endast med lagstadgat tillstånd eller efter samtycke.

Normalt kan du aktivera eller avaktivera tjänsterna och funktionerna (vissa är avgiftsbelagda). I vissa fall gäller detta även för bilens hela dataförbindelse. Undantagna från detta är i synnerhet lagstadgade funktioner och tjänster.

### Tjänster från tredjepartsleverantör

Om det är möjligt att använda online-tjänster från andra leverantörer omfattas dessa tjänster av respektive leverantörs ansvar och dennes dataskydds- och användarvillkor. Tillverkaren kan inte påverka innehåll som utbyts i samband med detta.

Därför måste du hos den aktuella tjänsteleverantören begära information om typ och omfattning av samt syftet med framtagningen och användningen av personrelaterade uppgifter inom ramen för tjänster från tredjepartsleverantör.

## Upphovsrätt

Information om licenser för fri och open source-programvara som används i bilen hittar du på lagringsenheten i dokumentmappen, samt med uppdateringar online på:

<http://www.mercedes-benz.com/opensource>.

## Säkerhetssystem

### Säkerhetssystemets skyddspotential

Säkerhetssystemet omfattar följande komponenter:

- Säkerhetsbälten
- Krockkuddar
- Bilbarnstol
- Fästsystem för barnstolar

Säkerhetssystemet kan minska risken att personerna i bilen skadas sig på kupéns inredning vid en olycka. Dessutom kan säkerhetssystemet minska belastningen på personerna i bilen vid en olycka.

Det är bara om säkerhetsbältet är korrekt fastspänt som det kan skydda på avsett sätt. Beroende på den identifierade olyckssituationen är bältessträckaren och/eller krockkuddarna ett komplement till det korrekt fastspända säkerhetsbältet. Bältessträckarna och/eller krockkuddarna utlöses inte vid alla olyckor.

Bilar med dubbelt passagerarsäte: Bältessträckaren på passagerarsätet fram utlöses oberoende av om säkerhetsbältets bälteslåsunga har gått i lås i bälteslåset.

Om bilen inte har någon förarkrockkudde innehåller säkerhetsbältessystemet ingen bältessträckare och bälteskraftsbegränsare.

För att säkerhetssystemet ska skydda som avsett måste personerna i bilen tänka på följande:

- Säkerhetsbältet ska spännas fast korrekt.
- Personen ska sitta så upprätt som möjligt med ryggen mot ryggstödet.
- Personen ska om möjligt sitta så att fötterna når ned till golvet.
- Personer som är kortare än 1,50 m ska alltid spännas fast med extra säkerhetssystem som lämpar sig för Mercedes-Benz bilar.

I dag finns det dock inget system som helt kan eliminera risken för personskador och dödsfall i alla olyckssituationer. I synnerhet säkerhetsbälten och krockkuddar ger i allmänhet inget skydd mot föremål som tränger in i bilen utifrån. Även risken för personskador som orsakas av en krockkudde som utlöses kan inte helt uteslutas.

### Begränsning av säkerhetssystemets skyddspotential

**⚠ VARNING** Risk för personskada eller livsfara pga. förändringar av säkerhetssystemet

Pga. förändringar på säkerhetssystemet kan detta inte längre fungera som avsett.

Säkerhetssystemet kan därför inte längre skydda personerna i bilen som avsett. Det kan t.ex. sluta fungera vid en olycka eller aktiveras oväntat.

- ▶ Utför aldrig ändringar på delar av säkerhetssystemet.
- ▶ Gör inga ingrepp i kabeldragningar samt elektroniska komponenter eller deras programvara.

Kontakta en auktoriserad verkstad om bilen ska anpassas till en person med funktionshinder.



Mercedes-Benz rekommenderar att du endast använder hjälpmedel som Mercedes-Benz har godkänt för din bil.

### Säkerhetssystemets funktionsberedskap

När tändningen är påslagen lyser varningslampan för säkerhetssystemet  medan självtestet pågår. Den slocknar senast några sekunder efter att bilen har startats. Säkerhetssystemets komponenter är klara att aktiveras.

### Störning i säkerhetssystemets funktion

I följande fall föreligger en störning i säkerhetssystemet:

- När tändningen är påslagen tänds inte varningslampan för säkerhetssystemet .
- Under körning lyser varningslampan för säkerhetssystemet  konstant eller tänds upprepade gånger.

**⚠ VARNING** Risk för personskador- eller livsfara pga. funktionsstörningar i säkerhetssystemet

Om säkerhetssystemet är störningsdrabbat kan komponenter i säkerhetssystemet komma att aktiveras av misstag eller inte utlösas på avsett sätt vid en olycka. Det kan t.ex. handla om bältessträckarna eller krockkuddarna.

▶ Låt omgående en auktoriserad verkstad kontrollera och reparera säkerhetssystemet.

### Säkerhetssystemets funktion vid en olycka

Säkerhetssystemets funktion bestäms av krockens förväntade svårighetsgrad och av kollisionstypen:

- Frontalkrock
- Påkörning bakifrån
- Påkörning från sidan

Aktiveringströsklarna för komponenterna i säkerhetssystemet fastställs genom att sensorvärdena som uppmätts på olika ställen i bilen analyseras. Det betyder att systemet redan i inledningsskedet gör en snabb beräkning av olyckans omfattning. Komponenterna i säkerhetssystemet måste lösas ut i början av kollisionen.

Faktorer som syns eller kan mätas först efter kollisionen är inte avgörande för huruvida krockkuddar löser ut. De är heller inte någon indikation på detta.

Bilen kan deformeras avsevärt utan att en krockkudde löses ut. Detta är fallet om endast delar som kan deformeras relativt lätt träffas vid en kollision och retardationen inte är kraftig. Omvänt kan en krockkudde lösas ut även om bilen bara har små deformationer. Om t.ex. mycket styva fordonskomponenter som långsgående balkar träffas kan bilens retardation vara tillräckligt stor.

**Komponenterna i säkerhetssystemet kan aktiveras eller utlösas oberoende av varandra:**

Komponent	Identifierad utlösande situation
Bältessträckare	Frontalkrock, påkörning bakifrån, påkörning från sidan <sup>1)</sup>
Förarkrockkudde, krockkudde på passagerarsidan	Frontalkrock
Sidokrockkudde	Påkörning från sidan
Krockgardin	Påkörning från sidan, frontalkrock

<sup>1)</sup> Endast om bilen är utrustad med sidokrockkudde eller krockgardin.

**⚠ VARNING** Risk för brännskador pga. heta krockkuddsdelar

Efter att en krockkudde har utlösts är krockkuddens delar heta.

- ▶ Rör inte krockkuddens delar.
- ▶ Byt omedelbart ut en utlöst krockkudde på en auktoriserad verkstad.

Mercedes-Benz rekommenderar att bilen bogseras till en auktoriserad verkstad efter en olycka. Detta gäller särskilt om en bältessträckare eller krockkudde har utlösts.

När en bältessträckare eller krockkudde löses ut hörs en smäll. Det kan även bildas rök:

- Smällen påverkar i regel inte hörseln.
- Röken som bildas är normalt sett inte hälsovadlig men kan framkalla tillfälliga andningsbesvär hos personer med astma eller andningssvårigheter.

Om det kan göras helt riskfritt, bör du omgående lämna bilen eller öppna en ruta för att slippa eventuella andningsbesvär.

### Säkerhetsbälten

#### Säkerhetsbältes skyddspotential

Spänn alltid fast säkerhetsbältet ordentligt innan du kör i väg. Det är bara om säkerhetsbältet är korrekt fastspänt som det kan skydda på avsett sätt.

**⚠ VARNING** Risk för personskada eller livsfara om säkerhetsbältet spänts fast på fel sätt

Om säkerhetsbältet har spänts fast felaktigt kan det inte skydda som avsett.

Ett felaktigt fastspänt säkerhetsbälte kan dessutom orsaka personskador, t.ex. vid en olycka, bromsmanövrer eller plötsliga riktningssändringar.

- ▶ Kontrollera alltid att alla som färdas i bilen är fastspända på rätt sätt och sitter korrekt.

Observera alltid information om korrekt läge för förarsätet och om inställning av sätena (→ sidan 59).

För att ett korrekt fastspänt säkerhetsbälte ska skydda som avsett måste alla personer i bilen tänka på följande:

- Säkerhetsbältet ska ligga an tätt och sträckt mot kroppen och får inte vara snott.
- Säkerhetsbältet ska löpa över axelns mitt och så långt ned som möjligt över höftböjen.
- Diagonalbältet bör inte vara i kontakt med halsen och får inte löpa under armen eller bakom ryggen.
- Undvik tjocka kläder, t.ex. vinterjacka.
- Tryck ned höftbältet så långt ned mot höftböjen som möjligt och dra åt det med diagonalbältet, så att det ligger an stramt. Höftbältet får aldrig löpa över magen eller underlivet.
- Dra aldrig säkerhetsbältet över vassa, spetsiga, skavande eller omtåliga föremål.
- Spänn alltid bara fast en person med varje säkerhetsbälte. Låt aldrig ett barn sitta i knäet på någon i bilen.
- Spänn aldrig fast föremål tillsammans med en person. Observera alltid informationen om lastning av bilen vid säkring av föremål, bagage eller transportgods (→ sidan 70).  
Se även till att det aldrig finns föremål mellan en person och sätet, t.ex. kuddar.

Observera alltid anvisningarna och säkerhetsinformationen om "Barn i bilen" om barn ska åka med i bilen (→ sidan 32).

### Begränsning av säkerhetsbältets skyddspotential

**⚠ VARNING** Risk för personskada eller t.o.m. livsfara pga. felaktig sittställning

Om ryggstöden inte står nästan rakt upp ger säkerhetsbältet inte avsett skydd.

Då kan du glida in under säkerhetsbältet vid en bromsmanöver eller en olycka och t.ex. skada underlivet eller nacken.

- ▶ Ställ in sätet ordentligt innan du kör i väg.
- ▶ Se alltid till att ryggstöden står i nästan helt upprätt läge och att diagonalbältet är draget över axelns mitt.

**⚠ VARNING** Risk för personskada eller livsfara utan kompletterande säkerhetssystem för korta personer

Personer som är kortare än 1,50 m kan inte spänna fast säkerhetsbältet korrekt utan lämpliga kompletterande skyddsanordningar.

Om säkerhetsbältet har spänts fast felaktigt kan det inte skydda som avsett. Ett felaktigt fastspänt säkerhetsbälte kan dessutom orsaka personskador, t.ex. vid en olycka, bromsmanövrer eller plötsliga riktningändringar.

- ▶ Personer som är kortare än 1,50 m ska alltid spännas fast i lämpliga kompletterande skyddsanordningar.

**⚠ VARNING** Risk för personskada eller livsfara pga. skadade eller förändrade säkerhetsbälten

Säkerhetsbälten kan inte skydda i följande situationer:

- Om säkerhetsbältena är skadade, modifierade, kraftigt nedsmutsade, blekta eller färgade
- Om bälteslåset är skadat eller kraftigt nedsmutsat
- Om bältessträckare, bältesförankringar eller bältesupprullning har modifierats

Vid en olycka kan säkerhetsbälten även få skador som inte syns, t.ex. genom glassplittar.

Ändrade eller skadade säkerhetsbälten kan slitas av eller sluta att fungera, t.ex. vid en olycka.

Ändrade bältessträckare kan aktiveras av misstag eller inte fungera som avsett.

- ▶ Modifiera aldrig säkerhetsbälten, bältessträckare, bältesförankringar och bältesupprullning.
- ▶ Se till att säkerhetsbältena är hela, i gott skick och rena.
- ▶ Låt omgående en auktoriserad verkstad kontrollera säkerhetsbältena efter en olycka.

Mercedes-Benz rekommenderar att du endast använder säkerhetsbälten som Mercedes-Benz har godkänt för din bil.

**⚠ VARNING** Risk för personskada eller livsfara pga. en pyrotekniskt utlöst bältessträckare

Pyrotekniska bältessträckare som redan löst ut är inte längre funktionsdugliga och kan därför inte skydda som avsett.

- ▶ Låt omgående en auktoriserad verkstad byta ut de pyrotekniskt utlösta bältessträckarna.

Mercedes-Benz rekommenderar att bilen bogseras till en auktoriserad verkstad efter en olycka.

**! INFORMATION** Skador på säkerhetsbältet om det kommit i kläm

Om ett säkerhetsbälte som inte används inte är helt inrullat kan det fastna i dörren eller i sätesmekanismen.

- ▶ Se alltid till att ett säkerhetsbälte som inte används är helt inrullat.

### Spänna fast och ställa in säkerhetsbältet

Om säkerhetsbältet dras ut snabbt eller ryckigt blockeras bältesupprullningen. Bältesbandet kan då inte dras ut längre.



- ▶ Haka alltid fast bälteslåsningen ② till säkerhetsbältet i bälteslåset som hör till sittplatsen i fråga ①.
- ▶ Skjut bältesöppningen ③ med bältesöppningens frigöring intryckt till önskat läge.
- ▶ Släpp bältesöppningens frigöring och se till att bältesöppningen ③ hakar fast.

**Bilar med separat passagerarsäte:**

**! INFORMATION** Bältessträckaren kan utlösas om passagerarsätet fram inte används

Om säkerhetsbältets låstunga har satts i bälteslåset på passagerarsätet fram när detta säte inte används kan utöver andra system även bältessträckaren lösas ut vid en olycka.

- ▶ Spänn alltid bara fast en person med ett säkerhetsbälte.

### Ta av säkerhetsbältet

- ▶ Tryck på lossgöringsknappen på bälteslåset och för tillbaka säkerhetsbältet med bälteslåsningen.

### Så fungerar bältespåminnaren för föraren och passageraren fram

Bältesvarningslampan  på kombiinstrumentet gör dig uppmärksam på att alla personer i bilen ska spänna fast säkerhetsbältena.

Dessutom kan en varningssignal höras.

Bältespåminnaren slocknar när föraren har spänt fast säkerhetsbältet. Beroende på bilens utrustning slocknar bältespåminnaren när föraren och passageraren fram har spänt fast säkerhetsbältena.

Gäller endast vissa länder: Oavsett om föraren redan har spänt fast säkerhetsbältet lyser bältesvarningslampan  i sex sekunder varje gång tändningen slås på. Den slocknar efter motorstart så snart föraren har spänt fast säkerhetsbältet.

### Krockkuddar

#### Översikt över krockkuddar

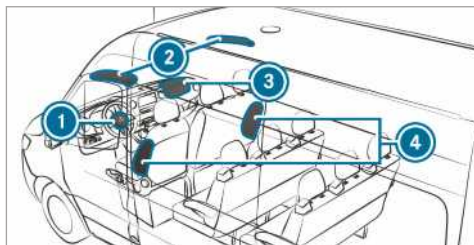

- ① Förarkrockkudde
- ② Krockgardin



- ③ Krockkudde på passagerarsidan
- ④ Sidokrockkudde

AIRBAG-märkningen visar var krockkuddarna är monterade.

När en krockkudde aktiveras kan den öka skyddspotentialen för den som färdas i bilen.

#### Möjlig skyddspotential för varje krockkudde:

Krockkudde	Möjlig skyddspotential för ...
Förarkrockkudde, krockkudde på passagerarsidan	Huvud och bröstkorg
Krockgardin	Huvud
Sidokrockkudde	Bröstkorg och bäcken

#### Krockkuddarnas skyddspotential

Beroende på olycksituationen kan en krockkudde öka skyddspotentialen i kombination med ett korrekt fastspänt säkerhetsbälte.

#### **⚠ VARNING** Risk för personskada eller livsfara pga. felaktig sittställning

Om du inte sitter i rätt ställning kan krockkudden inte skydda på avsett sätt och vid utlösning t.o.m. förorsaka ytterligare personskador.

För att undvika risker ska du alltid se till att alla personer i bilen

- är korrekt fastspända, även gravida kvinnor.
- sitter korrekt och har största möjliga avstånd till krockkuddarna
- observerar följande information.

▶ Se alltid till att det inte finns några föremål mellan krockkudden och personen i bilen.

Alla personer i bilen måste tänka på följande för att undvika risker pga. en krockkudde som löses ut:

- Ställ in sätena rätt innan du kör i väg, för- och passagerarsätet så långt bak som möjligt. Observera alltid informationen om korrekt sittställning för föraren (→ sidan 59).
- Håll i ratten utvändigt på rattkranen. Då kan krockkudden vecklas ut obehindrat.

- Luta dig alltid mot ryggstödet under körningen. Böj dig inte framåt och luta dig inte mot dörren eller sidorutan. Det är i detta område som krockkuddarna vecklas ut.
- Ha alltid fötterna på golvet. Lägg t.ex. inte upp fötterna på instrumentpanelen. Då är fötterna i det område där krockkudden vecklas ut.
- Om barn åker med i bilen ska du observera extrainformationen (→ sidan 32).
- Förvara alltid föremål på föreskrivet sätt och säkra dem.

Föremål i kupén kan inverka på krockkuddens funktion. Alla personer i bilen måste alltid säkerställa följande:

- Att det inte finns någon annan person, något djur eller något föremål mellan de åkande och krockkuddarna.
- Att inga föremål ligger mellan sätet och dörren eller dörrstolpen (B-stolpen).
- Att inga hårda föremål, t.ex. galgar, hänger på handtag eller klädkrokar.
- Att inga tillbehör, t.ex. burkhållare, är fastsatta i det område där en krockkudde vecklas ut, t.ex. på dörrar, sidorutor eller sidoinklädnader.
- Att inga tunga, vassa eller ömtåliga föremål finns i fickorna på kläder. Förvara sådana föremål på ett lämpligt ställe.

#### Begränsning av krockkuddens skyddspotential

#### **⚠ VARNING** Risk för personskada pga. förändringar på krockkuddens kåpa

Om du förändrar kåpan på en krockkudde eller placerar föremål, t.ex. dekaler, på den kan krockkudden inte längre fungera som avsett.

▶ Förändra aldrig en kåpa till en krockkudde och placera inga föremål på den.

AIRBAG-märkningen visar var krockkuddarna är monterade (→ sidan 30).

#### **⚠ VARNING** Risk för personskada eller livsfara på grund av olämplig sätesklädsel

Olämpliga sätesöverdrag kan störa eller förhindra utlösningen av krockkuddarna som är integrerade i sätena.

Krockkuddar kan då inte längre skydda personerna i bilen på det sätt som de ska.

- ▶ Använd endast sätesklädsel som Mercedes-Benz har godkänt för din bil.

**⚠ VARNING** Risk för personskada pga. funktionsstörningar i sensorerna i dörrinklädnaden

Det sitter sensorer för styrning av krockkuddarna i dörrarna. Sensorernas funktion kan försämrats vid förändringar eller ej fackmäsigt utförda arbeten på dörrar eller dörrinklädnader samt vid skadade dörrar. Då kan krockkuddarna inte längre fungera som avsett.

Krockkuddar kan då inte längre skydda de åkande på det sätt som de ska.

- ▶ Förändra aldrig dörrarna eller delar av dem.
- ▶ Låt en auktoriserad verkstad utföra arbeten på dörrar eller dörrinklädnader.

**⚠ VARNING** Risk för personskada pga. en krockkudde som redan utlösts

En krockkudde som redan löst ut har inte längre någon skyddsverkan och kan därför inte skydda som avsett vid en olycka.

- ▶ Låt bogsera bilen till en auktoriserad verkstad för att få en utlöst krockkudde utbytt.

Byt omedelbart ut utlösta krockkuddar.

## Barn i bilen

### Information om säker körning med barn i bilen

**⚠ VARNING** Risk för personskada och olycka om barn lämnas utan uppsikt i bilen

Om barn lämnas utan uppsikt i bilen kan de sätta bilen i rörelse, t.ex. genom att

- lossa parkeringsbromsen
- lägga ur automatväxellådans parkeringsläge **P** eller lägga i friläget i bilar med manuell växellåda
- starta motorn.

Dessutom kan de använda utrustningen i bilen och klämma sig.

- ▶ Lämna aldrig barn i bilen utan uppsikt.
- ▶ Ta alltid med dig bilnyckeln och lås bilen när du lämnar den.

**⚠ VARNING** Livsfara till följd av kraftig värme eller kyla i bilen

Om personer – särskilt barn – under längre tid utsätts för konstant hög värme- eller stark kyla, finns risk för personskada. Det kan t.o.m. vara förknippat med livsfara!

- ▶ Personer – särskilt barn – får aldrig lämnas utan uppsikt i bilen.
- ▶ Lämna aldrig djur utan uppsikt i bilen.

**⚠ VARNING** Risk för brännskada om barnstolen utsätts för direkt solljus

Om bilbarnstolen utsätts för direkt solljus kan vissa delar bli mycket varma.

Barnet kan bränna sig på dessa delar, i synnerhet på delar av metall på bilbarnstolen.

- ▶ Säkerställ alltid att bilbarnstolen inte utsätts för direkt solljus.
- ▶ Skydda den med t.ex. ett solskydd.
- ▶ Om bilbarnstolen har utsätts för direkt solljus ska du låta bilbarnstolen svalna innan du säkrar barnet i den.
- ▶ Lämna aldrig barn i bilen utan uppsikt.

Mercedes-Benz rekommenderar starkt att du alltid observerar följande information för att bättre skydda barn som är yngre än 12 år eller under 1,50 m:

- Spänn endast fast barnet i en bilbarnstol som lämpar sig för Mercedes-Benz bilar och som rekommenderas och passar för barnets ålder, vikt och längd. Det är då mycket viktigt att du observerar bilbarnstolens användningsområde.
- Montera om möjligt bilbarnstolen i baksätet.
- Använd endast följande fästsystem för bilbarnstolar:
  - säkerhetsbältssystemet
  - ISOFIX-fästbyglarna
  - Top Tether-förankringarna
- Följ monteringsanvisningen från bilbarnstolens tillverkare.
- Observera varningsdekalerna i kupén och på bilbarnstolen.

**⚠ VARNING** Risk för personskada eller livsfara pga. felmontering av bilbarnstol

Om bilbarnstolen monteras på lämplig sätesposition men på fel sätt kan den inte skydda som avsett.

Barnet kan då inte hållas fast vid en olycka, bromsmanöver eller plötslig kursändring.

- ▶ Följ alltid monteringsanvisningen från bilbarnstolens tillverkare och observera användningsområdet.
- ▶ Se till att bilbarnstolens hela stödyta ligger an mot sätets sittyta.
- ▶ Lägg aldrig föremål under eller bakom bilbarnstolen, t.ex. kuddar.
- ▶ Bilbarnstolar ska endast användas med originalklädsel.
- ▶ Skadad klädsel ska endast bytas ut mot originalklädsel.

**⚠ VARNING** Risk för personskada eller livsfara på grund av osäkrade bilbarnstolar i bilen

Om bilbarnstolen är felmonterad eller osäkrad kan den lossna vid en olycka, en bromsmanöver eller plötslig riktningssändring.

Bilbarnstolen kan slungas runt och träffa personerna i bilen.

- ▶ Se alltid till att även bilbarnstolar som inte används är korrekt monterade.
- ▶ Följ alltid barnstollstillverkarens monteringsanvisningar.

**⚠ VARNING** Risk för personskada eller livsfara om skadade bilbarnstolar används

En bilbarnstol eller dess fästsystem som har skadats eller utsatts för en olycka kan inte längre skydda på avsett sätt.

Barnet kan då inte hållas fast vid en olycka, bromsmanöver eller plötslig kursändring.

- ▶ Byt omgående ut en skadad bilbarnstol eller en bilbarnstol som utsatts för en olycka.
- ▶ Låt omgående en auktoriserad verkstad kontrollera bilbarnstolens fästsystem innan du monterar en bilbarnstol igen.

- ① Använd Mercedes-Benz bilvårdsmedel för rengöring av bilbarnstolar som rekommende-

ras av Mercedes-Benz. Mer information får du på en auktoriserad verkstad.

Det är även mycket viktigt att du observerar följande information:

- Om du monterar en bilbarnstol på passagerarsätet fram är det viktigt att du läser informationen om bilbarnstolar på passagerarsätet fram (→ sidan 35).
- Informationen om montering av lämpliga bilbarnstolar (→ sidan 36)
- Informationen om rekommenderade bilbarnstolar (→ sidan 38)
- Säkerhetsinformationen om säkerhetsbältet (→ sidan 28)
- Om korrekt användning av säkerhetsbältet (→ sidan 30)

### Fäst ISOFIX-bilbarnstolar i baksätet

#### Information om ISOFIX-barnstolsfästena

**⚠ VARNING** Skaderisk och livsfara om tillåten totalvikt för barn och bilbarnstol överskrids.

För ISOFIX-bilbarnstolar i vilka barnet späns fast med bilbarnstolens integrerade säkerhetsbälte är den tillåtna vikten för barn och bilbarnstol 33 kg.

Om barnet och bilbarnstolen tillsammans väger mer än 33 kg kan ISOFIX-bilbarnstolen med integrerat säkerhetsbälte inte längre skydda som avsett. ISOFIX-barnstolsfästena kan överbelastas och barnet kan då inte hållas fast t.ex. vid en olycka.

- ▶ Om barnet och bilbarnstolen tillsammans väger mer än 33 kg ska du endast använda en ISOFIX-bilbarnstol i vilken barnet späns fast med säkerhetsbältet på den aktuella sittplatsen i bilen.
- ▶ Säkra dessutom bilbarnstolen med Top Tether-bältet, om sådant finns.

Följ alltid bilbarnstolens måttuppgifter:

- i monterings- och bruksanvisningen från bilbarnstolens tillverkare
- på bilbarnstolens dekal om en sådan finns

Kontrollera regelbundet att den tillåtna vikten för barn och bilbarnstol inte överskrids.

Följ alltid tillverkarens bruks- och monteringsanvisning samt informationen om bilbarnstolens

användningsområde och om lämplig placering för fästsättning för den bilbarnstol som används. ISOFIX är ett standardiserat fästsystem för montering av särskilda bilbarnstolar. ISOFIX-bilbarnstolar är godkända enligt reglemente UN-R44. Endast bilbarnstolar som är godkända enligt UN-R44 får sättas fast i ISOFIX-fästbyglarna.



Symbol för fästsättning av en ISOFIX-bilbarnstol

### Montera ISOFIX-barnstolsfästen

**⚠ VARNING** Skaderisk och livsfara om tillåten totalvikt för barn och bilbarnstol överskrids.

För ISOFIX-bilbarnstolar i vilka barnet späns fast med bilbarnstolens integrerade säkerhetsbälte är den tillåtna vikten för barn och bilbarnstol 33 kg.

Om barnet och bilbarnstolen tillsammans väger mer än 33 kg kan ISOFIX-bilbarnstolen med integrerat säkerhetsbälte inte längre skyddas som avsett. ISOFIX-barnstolsfästena kan överbelastas och barnet kan då inte hållas fast t.ex. vid en olycka.

- ▶ Om barnet och bilbarnstolen tillsammans väger mer än 33 kg ska du endast använda en ISOFIX-bilbarnstol i vilken barnet späns fast med säkerhetsbälte på den aktuella sittplatsen i bilen.
- ▶ Säkra dessutom bilbarnstolen med Top Tether-bältet, om sådant finns.

Observera alltid viktangivelserna på bilbarnstolen:

- i monterings- och bruksanvisningarna från tillverkaren till bilbarnstolen som används
- på en etikett på bilbarnstolen, om en sådan finns

Kontrollera regelbundet att den tillåtna totalvikten för barnet och bilbarnstolen följs.

Beakta alltid sittplatsernas användningsområde och lämplighet för infästning av en bilbarnstol samt monterings- och bruksanvisningen från tillverkaren av den bilbarnstol som används.

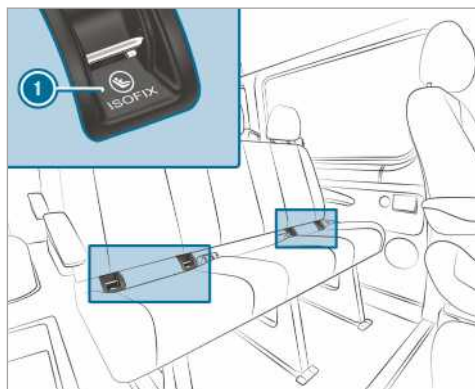

#### ① ISOFIX-fästbygel

Kontrollera alltid före varje körning att ISOFIX-bilbarnstolen har gått ordentligt i ingrepp i båda fästbyglarna i bilens säte.

**!** **INFORMATION** Skador på det mittrē sätets säkerhetsbälte

Det mittrē sätets säkerhetsbälte kan skadas när bilbarnstolen monteras.

▶ Se till att säkerhetsbältet inte kommer i kläm.

- ▶ Montera ISOFIX-bilbarnstolen i båda fästbyglarna i bilens säte.

### Sätta fast Top Tether

**⚠ VARNING** Risk för personskada vid felaktig fästsättning av Top Tether-bältet

Om du sätter fast Top Tether-bältet på ett felaktigt sätt, t.ex. på en ögla i lastutrymmet är inte bilbarnstolen ordentligt fixerad.

Den kan då inte ge det avsedda skyddet vid en olycka.

- ▶ Haka endast i Top Tether-kroken i den avsedda Top Tether-förankringen .

Skaderisken kan minskas med hjälp av Top Tether. Top Tether-bältet möjliggör en extra förbindelse mellan bilen och bilbarnstolen som har satts fast med ISOFIX.

Bilbarnstolen måste vara utrustad med ett Top Tether-bälte.

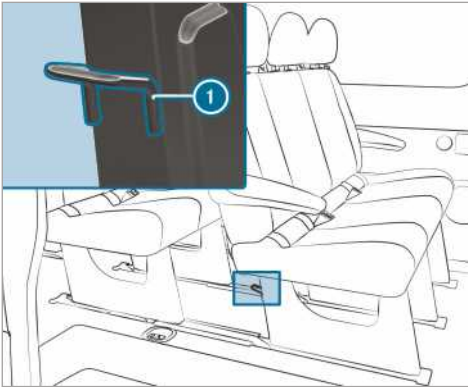

Top Tether-krokar ① finns på baksidan på resp. baksätet på sätesfötterna.

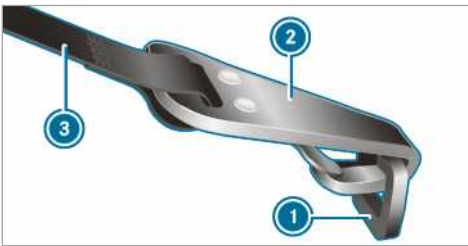

- ▶ Skjut vid behov nackskyddet uppåt (→ sidan 68).
- ▶ Montera ISOFIX-bilbarnstolen med Top Tether. Följ alltid monteringsanvisningen från bilbarnstolens tillverkare när detta görs.
- ▶ Trä igenom Top Tether-bältet ③ under nackskyddet mellan de båda nackskyddsstängerna.
- ▶ Haka i Top Tether-kroken ② i Top Tether-förankringen ① utan att vrida den.

- ▶ Spänn Top Tether-bältet ③. Följ alltid monteringsanvisningen från bilbarnstolens tillverkare när detta görs.
- ▶ Skjut vid behov nackskyddet nedåt (→ sidan 68). Se till att Top Tether-bältet ③ inte hindras utan kan löpa fritt.

## Bilbarnstolar på passagerarsätet fram

### Information om bilbarnstolar på passagerarsätet fram

Enligt olycksstatistik åker barn som är fastspända i baksätet säkrare än barn som är fastspända i framsätet. Därför rekommenderar Mercedes-Benz att bilbarnstolen alltid placeras i baksätet.

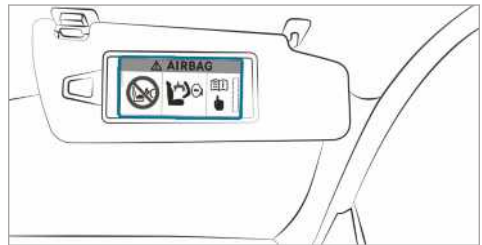

Varningsinformation på solskyddet på passagerarsidan

Använd ALDRIG en bakåtvänd bilbarnstol i ett säte som skyddas av en AKTIV FRONTKROCKKUDDE! Barnet kan få SVÅRA eller DÖDLIGA SKADOR.

Det är även mycket viktigt att du beaktar informationen om säker transport av barn (→ sidan 32).

### Information om bakåtvända bilbarnstolar



Dekalen syns när passagerardörren fram är öppen

Krockkudden på passagerarsidan kan inte kopplas ur. Detta ser du på en särskild dekal på sidan av instrumentpanelen på passagerarsidan. Montera aldrig en bakåtvänd bilbarnstol på passager-

rarsätet fram, utan alltid på en lämplig plats i baksätet.

### Information om framåtvända bilbarnstolar på passagerarsätet fram

Om du använder en bilbarnstol på passagerarsätet fram är det mycket viktigt att du observerar följande:

- Ställ passagerarsätet i det bakersta läget. Vid säten med inställning av säteshöjden ska sätet ställas i det översta läget.
- Ställ in ryggstödet i en näst intill upprätt position.
- Ställ sätesdynan i det nedersta läget.
- Bilbarnstolens stödyta ska ligga an helt mot passagerarsätets sittyta.
- Ryggstödet på en framåtvänd bilbarnstol ska ligga an mot en så stor yta som möjligt på passagerarsätets ryggstöd. Bilbarnstolen får inte stöta emot taket eller trycka emot nackskyddet.
- Anpassa vid behov ryggstödet lutning och nackskyddens inställning.
- Ställ in sätesdynans lutning så att den främre delen av sätesdynan är i det översta läget och den bakre delen i det nedersta läget.
- Se alltid till att säkerhetsbältet löper korrekt från bilens bältesöppning till bilbarnstolens bältesstyrning. Axelbandet ska löpa framåt och nedåt från bältesöppningen.
- Om det behövs ska bältesöppningen och passagerarsätet fram ställas in på lämpligt sätt.
- Lägg aldrig föremål som exempelvis kuddar under eller bakom bilbarnstolen.

Observera alltid bilbarnstollverkarens monterings- och bruksanvisning och informationen om montering av lämpliga bilbarnstolar (→ sidan 36).

### Lämplig placering av bilbarnstolar

#### Information om montering av lämpliga bilbarnstolar

Endast bilbarnstolar som är godkända enligt UNECE-standarden UN-R44 får användas i bilen. Exempel på ett godkännandemärke på bilbarnstolar:

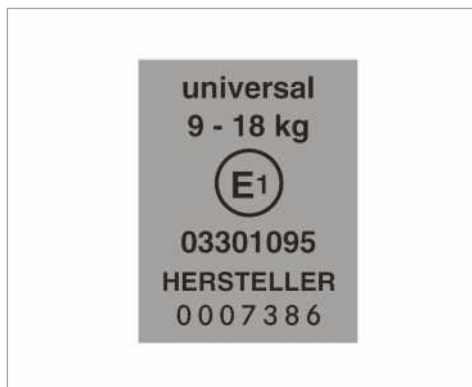

Godkännandemärke för bilbarnstolar enligt UN-R44

ISOFIX-bilbarnstolar i den nedanstående kategorin Universal kan användas på sittplatser märkta med U, UF eller IUF enligt tabellerna för lämpliga sittplatser för montering av bilbarnstolar.

Bilbarnstolar i kategorin Semi-universal är märkta med texten "semi-universal" på godkännandemärket. De får endast användas om bilen och sittplatsen finns med i listan över fordonstyper från bilbarnstolens tillverkare.

#### Information om lämplig placering av bilbarnstolar som sätts fast med säkerhetsbältet

Tänk på följande:

- **Om du använder ett babyskydd i grupp 0/0+ och en bakåtvänd bilbarnstol på en plats i baksätet:** Ställ in förar- och passagerarsätet fram så att de inte kommer i kontakt med babyskyddet/bilbarnstolen.
- **Om du använder en framåtvänd bilbarnstol i grupp I:** Bilbarnstolens ryggstöd måste ligga an mot en så stor del av bilsätets ryggstöd som möjligt.
- För vissa bilbarnstolar i viktgrupp II eller III kan inställningen av bilbarnstolens maximala höjd vara begränsad, t.ex. för att bilbarnstolen riskerar att stöta i taket.
- Kontrollera att barnets fötter inte kommer i kontakt med framsätet. Flytta framsätet lite grann framåt om det behövs.
- Bilbarnstolen får inte stöta emot taket eller trycka emot nackskyddet. Ställ in nackskydden i korrekt läge.
- Följ monteringsanvisningen från bilbarnstolens tillverkare.

Teckenförklaring för tabell:

X Inte lämplig för barn i denna viktgrupp

U Lämplig för bilbarnstolar i kategorin Universal för användning i denna viktgrupp

UF Lämplig för framåtvända bilbarnstolar i kategorin Universal för användning i denna viktgrupp

L Lämplig för semi-universella bilbarnstolar enligt tabellen i "Rekommenderade bilbarnstolar" eller om bilen och sittplatsen finns med i listan över fordonstyper från bilbarnstolens tillverkare.

### Passagerarsäte fram

Viktgrupp	Passagerarsäte fram (med krockkudde) <sup>1</sup>	Passagerarsäte fram (utan krockkudde) <sup>1</sup>	Enkelsäte
<b>Grupp 0:</b> upp till 10 kg	X	U	X
<b>Grupp 0+:</b> upp till 13 kg	X	U	X
<b>Grupp I:</b> 9 till 18 kg	UF	U	X
<b>Grupp II:</b> 15 till 25 kg	UF	U	X
<b>Grupp III:</b> 22 till 36 kg	UF	U	X

<sup>1</sup> Ställ passagerarsätet fram i det bakersta, översta läget.

### Dubbelt passagerarsäte

Viktgrupp	Yttersäte (med krockkudde på passagerarsidan)	Yttersäte (utan krockkudde på passagerarsidan)	Mittsäte
<b>Grupp 0:</b> upp till 10 kg	X	U	X
<b>Grupp 0+:</b> upp till 13 kg	X	U	X
<b>Grupp I:</b> 9 till 18 kg	UF	U	X
<b>Grupp II:</b> 15 till 25 kg	UF	U	X
<b>Grupp III:</b> 22 till 36 kg	UF	U	X

### Helt baksäte

Viktgrupp	Baksäte (dubbelhytt)	Baksäte (standard/komfort)
<b>Grupp 0:</b> upp till 10 kg	U	U
<b>Grupp 0+:</b> upp till 13 kg	U	U
<b>Grupp I:</b> 9 till 18 kg	U	U
<b>Grupp II:</b> 15 till 25 kg	U	U
<b>Grupp III:</b> 22 till 36 kg	U	U

## Information om rekommenderade bilbarnstolar

### Rekommenderade bilbarnstolar som spänns fast med säkerhetsbältet på sittplatsen

Viktgrupper	Tillverkare	Typ	Godkännandennummer (E1 ...)	Beställningsnummer (A 000 ...) med färgkod 9H95
<b>Grupp 0:</b> upp till 10 kg upp till ca 6 månader	Britax Römer	BABY SAFE plus II	04 301 146	970 13 02
<b>Grupp 0+:</b> upp till 13 kg upp till ca 15 månader	Britax Römer	BABY SAFE plus II	04 301 146	970 13 02
<b>Grupp I:</b> 9 upp till 18 kg från ca 9 månader upp till 4 år	Britax Römer	DUO plus	04 301 133	970 17 02
<b>Grupp II/III:</b> 15 upp till 36 kg från ca 4 upp till 12 år	Britax Römer	KIDFIX	04 301 198	970 20 02
	Britax Römer	KIDFIX XP	04 301 304	970 23 02

ⓘ Alla Mercedes-Benz serviceverkstäder kan informera dig om vilken sorts bilbarnstol du bör använda.

### Aktivera/avaktivera barnsäkringarna för dörrarna

**⚠ VARNING** Risk för personskada och olycka om barn lämnas utan uppsikt i bilen

Om barn lämnas utan uppsikt i bilen kan de sätta bilen i rörelse, t.ex. genom att

- lossa parkeringsbromsen
- lägga ur automatväxellådans parkeringsläge **P** eller lägga i friläget i bilar med manuell växellåda
- starta motorn.

Dessutom kan de använda utrustningen i bilen och klämma sig.

- ▶ Lämna aldrig barn i bilen utan uppsikt.
- ▶ Ta alltid med dig bilnyckeln och lås bilen när du lämnar den.

**⚠ VARNING** Livsfara till följd av kraftig värme eller kyla i bilen

Om personer – särskilt barn – under längre tid utsätts för konstant hög värme- eller stark kyla, finns risk för personskada. Det kan t.o.m. vara förknippat med livsfara!

- ▶ Personer – särskilt barn – får aldrig lämnas utan uppsikt i bilen.
- ▶ Lämna aldrig djur utan uppsikt i bilen.

**⚠ VARNING** Lämna aldrig barn uppsikt i bilen. De kan skada sig eller orsaka en olycka.

Om barn åker med i bilen kan de:

- öppna dörrar och därmed utsätta andra personer eller trafikanter för fara
- kliva ut ur bilen och bli påkörda
- använda bilens utrustning och t.ex. klämma sig.
- ▶ Aktivera alltid barnsäkringarna om barn åker med i bilen.
- ▶ Lämna aldrig barn i bilen utan uppsikt.



- ▶ Ta alltid med dig nyckeln och lås bilen när du lämnar den.

Barnsäkringar finns för följande dörrar:

- Skjuddörrarna
- Bakdörrarna på dubbelhytten

Barnsäkringarna för dörrarna spärrar varje dörr separat. Dörrarna kan då inte längre öppnas inifrån (med undantag för eldriven skjuddörr). Om bilen är upplåst kan dörren öppnas utifrån.

För en eldriven skjuddörr som är säkrad är det endast reglagen till skjuddörren bak i bilen som är spärrade. Den eldrivna skjuddörren kan när som helst öppnas med knappen på mittkonsolen (→ sidan 46).

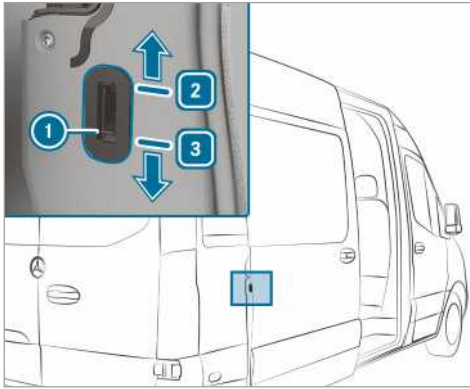

Exempel barnsäkring skjuddörr

- ▶ Skjut spärren för barnsäkringen ① till läge ② (aktivera) eller ③ (avaktivera).
- ▶ Kontrollera därefter att barnsäkringen fungerar.

### Information om husdjur i bilen

**⚠ VARNING** Olycks- och skaderisk om djur är osäkrade eller lämnas utan uppsikt i bilen

Om djur lämnas utan uppsikt eller osäkrade i bilen kan de t.ex. komma åt knappar eller reglage.

Djuren kan då

- aktivera bilens utrustning och t.ex. klämma sig
- aktivera eller avaktivera olika system och därmed utsätta andra trafikanter för fara.

Dessutom kan osäkrade djur slungas runt och skada personerna i bilen vid en olycka eller vid kraftiga styr- och bromsmanövrer.

- ▶ Lämna aldrig djur utan uppsikt i bilen.
- ▶ Säkra alltid djur på föreskrivet sätt under körning, t.ex. i en avsedd djurtransportbur.

## Nyckel

### Information om nyckelns radioförbindelse

**⚠ VARNING** Start/stopp-knappen kan medföra livsfara för personer med medicinska implantat på grund av elektromagnetisk strålning

Personer med medicinska implantat, t.ex. pacemaker eller defibrillator:

När start/stopp-knappen vidrörs skapas en radioförbindelse mellan nyckeln och bilen.

Den elektromagnetiska strålningen kan kraftigt försämra funktionen hos medicinska implantat.

► Rådfråga alltid din läkare eller tillverkaren av det medicinska implantatet om effekterna av sådan strålning innan du använder bilen.

### Avkänningsområde för KEYLESS-START-funktionens antenn

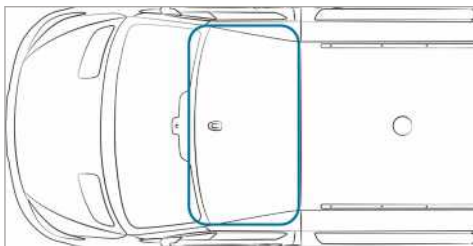

### Översikt över nyckelns funktioner

**⚠ VARNING** Risk för personskada- och olycka om barn lämnas utan uppsikt i bilen

Om barn lämnas utan uppsikt i bilen kan de

- öppna dörrar och därmed utsätta andra personer eller trafikanter för fara
- kliva ut ur bilen och bli påkörda
- använda bilens utrustning och t.ex. klämma sig.

Dessutom kan barnen sätta bilen i rörelse genom att t.ex:

- lossa parkeringsbromsen

- lägga ur automatväxellådans parkeringsläge **P** eller lägga i friläget i bilar med manuell växellåda
- starta motorn.

- Ta alltid med dig bilnyckeln och lås bilen när du lämnar den.
- Lämna aldrig barn eller djur utan uppsikt i bilen.
- Förvara alltid nyckeln så att inget barn kan komma åt den.

**!** **Obs!** Nyckeln kan skadas av starka magnetfält

- Se till att nyckeln inte kommer nära starka magnetfält.

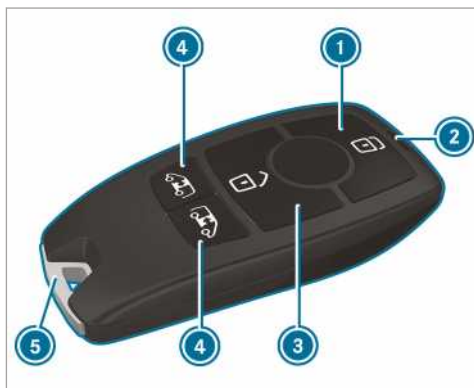

- 1 Låsa
- 2 Batterikontrollampa
- 3 Låsa upp
- 4 Låsa upp lastutrymmet (skjut- och bakhöjarna)/låsa upp och öppna/stänga den elektriska skjutdörren
- 5 Nödynckel



Om du inte har ändrat fabriksinställningen låses och låses följande upp centralt med nyckeln:

- förardörren och passagerardörren fram
- skjutdörrarna
- bakhöjarna.

Om bilen inte öppnas inom ca 40 sekunder efter upplåsningen

- låses bilen igen
- aktiveras stöldskyddet igen.

Förvara inte nyckeln tillsammans med elektronisk utrustning eller föremål av metall. Nyckelns funktion kan försämras.

- ⓘ Batteriet är urladdat om batterikontrollampen inte tänds när du trycker på knappen  eller .

Byt batteriet i nyckeln (→ sidan 41).

## Aktivera eller avaktivera ljudkvittering vid låsning



Multimediesystem:

 **» Inställningar » Bilen**

 Aktivera eller avaktivera **Låsljudsignal**.

## Ändra upplåsningsinställningar

Möjliga upplåsningsfunktioner för nyckeln:



- låsa upp centralt
- låsa förar- och passagerardörren (skåpbil)
- låsa upp förardörren (kombi, chassibil)
-  **Växla mellan inställningarna:** Tryck samtidigt på knapparna  och  i ca 6 sekunder tills batterikontrollampen blinkar två gånger.

När upplåsningsfunktionen för förardörren eller förar- och passagerardörren är vald:

- Ett andra tryck på knappen  låser upp bilen centralt.

## Minska nyckelns strömförbrukning







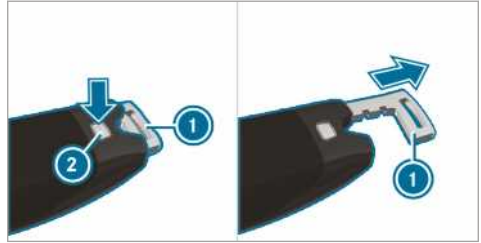

Du kan avaktivera nyckelns KEYLESS-START-funktion om du inte ska använda bilen eller nyckeln under en längre tid.

-  **Avaktivera:** Tryck till två gånger på nyckelns knapp . Batterikontrollampen i nyckeln blinkar (två korta och en lång blinkning).
-  **Aktivera:** Tryck på en valfri knapp på nyckeln.

Nyckelns funktioner aktiveras automatiskt när bilen startas och nyckeln ligger i växelkonsolens insticksfack.

## Ta ut/sätta i nödnyckeln





-  **Ta ut:** Tryck på frigöringsknappen . Nödnyckeln  skjuts ut en bit.
-  Dra ut nödnyckeln  helt.
-  **Sätta i:** Tryck på frigöringsknappen .
-  Skjut in nödnyckeln  helt så att den hakar fast.

## Byta batteriet i nyckeln

 **VARNING** Den som sväljer ett batteri kan drabbas av mycket allvarliga hälsoskador.

Ett batteri innehåller giftiga och frätande ämnen. Den som sväljer ett batteri kan drabbas av mycket allvarliga hälsoskador.

Livsfara!

-  Förvara alltid varje batteri så att inget barn kan komma åt det.
-  Om ett batteri har svalts, måste läkare kontaktas omedelbart.

 **Miljöinformation** Miljöskador på grund av felaktig avfallshantering av batterier



Batterier innehåller skadliga ämnen. Det är förbjudet enligt lag att kasta dem bland hushållsavfall.



Batterier ska avfallshandteras på ett miljömässigt riktigt sätt. Lämna urladdade batterier till en auktoriserad verkstad eller på ett återlämningsställe för gamla batterier.

**Förutsättningar**

- Du behöver ett 3 V-knappcells batteri av typen CR 2032.

Mercedes-Benz rekommenderar att du låter en auktoriserad verkstad byta batteriet.

- ▶ Ta ut nödnyckeln (→ sidan 41).



Exempelbild

- ▶ Tryck upplåsningsknappen (2) nedåt så långt det går och skjut locket (1) framåt.
- ▶ Dra ut batterifacket (3) och ta ut det urladdade batteriet.
- ▶ Sätt i det nya batteriet i batterifacket (3). Se till att märkningarna av batteriets pluspol och batterifackets pluspol stämmer överens.
- ▶ Skjut in batterifacket (3).
- ▶ Sätt tillbaka locket (1) så att det går i läge.
- ▶ Skjut in nödnyckeln helt så att den hakar fast (→ sidan 41).

**Problem med nyckeln**

Problem	Möjliga orsaker/följder och ▶ lösningar
Bilen kan inte låsas eller inte låsas upp.	<p>Möjliga orsaker:</p> <ul style="list-style-type: none"> <li>• Batteriet i nyckeln är svagt eller urladdat.</li> <li>• Det förekommer störningar från en kraftig radiokälla.</li> <li>• Nyckeln är defekt.</li> </ul> <ul style="list-style-type: none"> <li>▶ Kontrollera batteriets tillstånd med batterikontrolllampan. Byt vid behov (→ sidan 41).</li> <li>▶ Använd nödnyckeln för att låsa och/eller låsa upp (→ sidan 41).</li> <li>▶ Låt en auktoriserad verkstad kontrollera nyckeln.</li> </ul>
Du har tappat bort en nyckel.	<ul style="list-style-type: none"> <li>▶ Låt en auktoriserad verkstad spärra nyckeln.</li> <li>▶ Se vid behov till att den mekaniska låsanordningen byts ut.</li> </ul>

**Dörrar****Information om extra dörrsäkring**

Den extra dörrsäkringen finns bara i bilar för Storbritannien.

- ▲ VARNING** Risk att personer i bilen skadar sig när den extra dörrsäkringen är aktiverad

När den extra dörrsäkringen är aktiverad kan dörrarna inte längre öppnas inifrån.

Om det då finns personer i bilen kan de inte lämna bilen, t.ex. i risksituationer.

- ▶ Lämna aldrig personer, särskilt barn, äldre människor eller personer som är i behov av hjälp i bilen utan uppsikt.
- ▶ Aktivera inte den extra dörrsäkringen om det finns personer i bilen.

Den extra dörrsäkringen aktiveras automatiskt:

- efter att bilen har låsts med nyckeln.

Du kan avaktivera den extra dörrsäkringen genom att avaktivera interiörlarmet (→ sidan 57).

- ▶ I bilar utan interiörlarm saknar den extra dörrsäkringen funktion.

## Låsa upp och öppna dörren inifrån

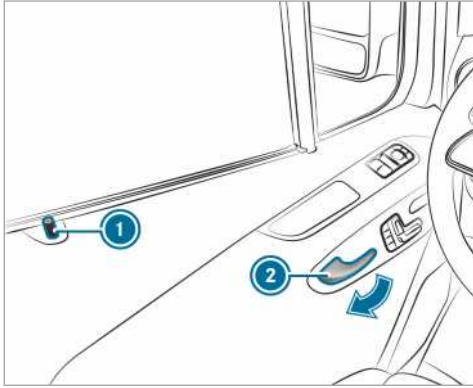

**Endast för Storbritannien:** Observera informationen om den extra dörrsäkringen (→ sidan 42).

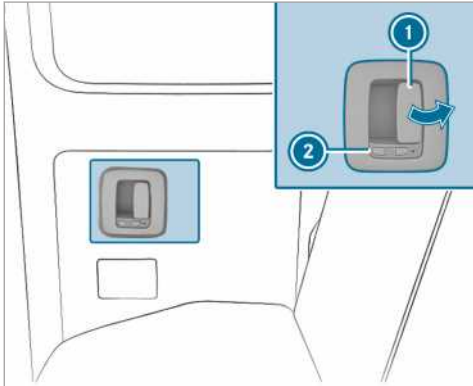

- ▶ **Låsa upp och öppna framdörren:** Dra i dörrhandtaget ②. När dörren låses upp åker låsstiftet ① upp.
- ▶ Öppna dörren.



Symbolen  visar att bakdörren är upplåst.

- ▶ **Låsa upp och öppna bakdörren:** Dra i öppningshandtaget ① och öppna bakdörren. När dörren låses upp åker låsregeln ② framåt.
- Symbolen  är synlig.
- ▶ **Stänga:** Ta tag i dörrhandtaget och dra igen bakdörren.
- ▶ **Låsa:** Skjut låsregeln ② bakåt.
- Symbolen  är synlig.

## Låsa dörren centralt inifrån

**⚠ VARNING** Risk för personskada- och olycka om barn lämnas utan uppsikt i bilen

Om barn lämnas utan uppsikt i bilen kan de

- öppna dörrar och därmed utsätta andra personer eller trafikanter för fara
- kliva ut ur bilen och bli påkörda
- använda bilens utrustning och t.ex. klämma sig.

Desutom kan barnen sätta bilen i rörelse genom att t.ex:

- lossa parkeringsbromsen
- lägga ur automatväxellådans parkeringsläge **P** eller lägga i friläget i bilar med manuell växellåda
- starta motorn.

- ▶ Ta alltid med dig bilnyckeln och lås bilen när du lämnar den.
- ▶ Lämna aldrig barn eller djur utan uppsikt i bilen.
- ▶ Förvara alltid nyckeln så att inget barn kan komma åt den.

**⚠ VARNING** Livsfara till följd av kraftig värme eller kyla i bilen

Om personer – särskilt barn – under längre tid utsätts för konstant hög värme- eller stark kyla, finns risk för personskada. Det kan t.o.m. vara förknippat med livsfara!

- ▶ Personer – särskilt barn – får aldrig lämnas utan uppsikt i bilen.
- ▶ Lämna aldrig djur utan uppsikt i bilen.

## Manuell låsning och upplåsning

Med centrallåsningssknappen kan du låsa eller låsa upp hela bilen centralt inifrån.

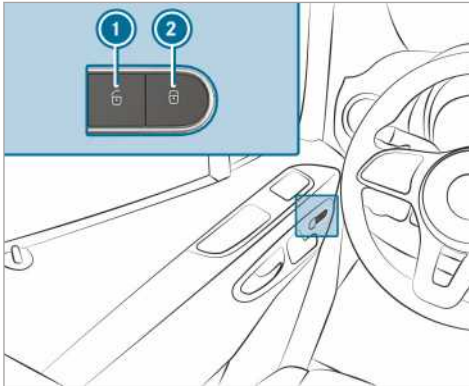

- ▶ **Låsa/låsa upp hela bilen:** Tryck på knappen ① (låsa upp) eller ② (låsa) när dörrarna är stängda.

### Aktivera/avaktivera automatisk låsning

Om tändningen är påslagen och bilen kör fortare än 15 km/h låses bilen automatiskt.

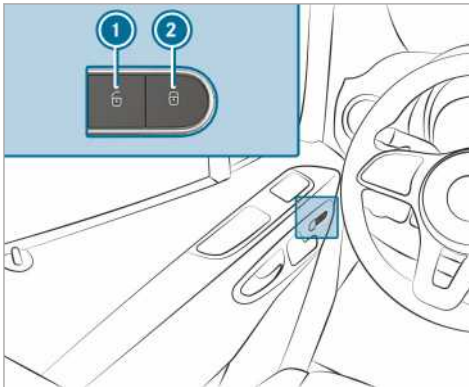

Det finns risk för utelåsning om funktionen är aktiverad

- vid igångbogsering eller påskjutning av bilen
- när bilen testas i rullbromsprovare.

- ▶ Koppla in spänningsförsörjningen eller slå på tändningen när dörrarna är stängda.

- ▶ **Aktivera:** Håll in knappen ② i ca fem sekunder.

En ljudsignal hörs.

- ▶ **Avaktivera:** Håll in knappen ① i ca fem sekunder.

En ljudsignal hörs.

### Låsa upp/låsa förardörren med nödnyckel

- ① För att låsa hela bilen med nödnyckeln ska du först trycka på den invändiga låsknappen när förardörren är öppen. Lås därefter förardörren med nödnyckeln.

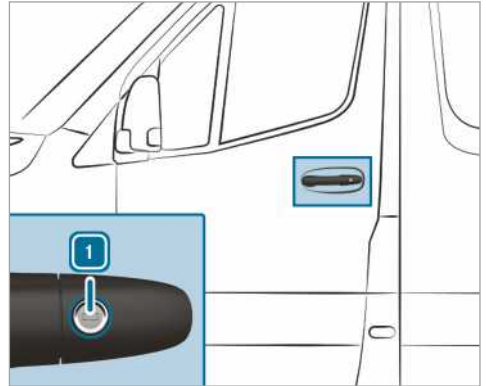

- ▶ **Låsa upp:** Vrid nödnyckeln åt vänster till läge 1.

- ▶ **Låsa:** Vrid nödnyckeln åt höger till läge 1.

- ① **Högerstyrda bilar:** Nödnyckeln ska alltid vridas i motsatt riktning.

### Skjuddörr

#### Öppna och stänga skjuddörren utifrån

- ⚠ **VARNING** Klämrisk om en öppen skjuddörr inte gått i ingrepp

Om en öppen skjuddörr inte har gått i ingrepp kan den sättas i rörelse av sig självt i en backe.

Därför kan du själv eller andra personer klämma sig.

- ▶ Säkerställ alltid att en öppen skjuddörr har gått i ingrepp. För att göra det, öppna skjuddörren så långt det går.

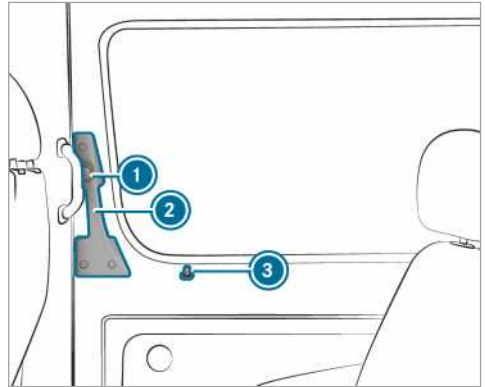
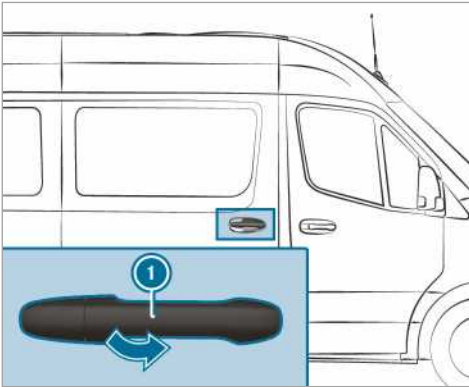

ⓘ Din bil kan vara utrustad med en lång skjutdörr med spärr i mellanläget. Skjutdörren kan då även spärras i mitten vid öppning och stängning. Då behöver du inte alltid öppna dörren maximalt när du stiger in i eller ur bilen. Skjutdörren är inte i ingreppsläge i mellanläget.

- ▶ **Öppna:** Dra i dörrhandtaget ①. Skjutdörren öppnas.
- ▶ Ta tag i dörrhandtaget ① och skjut bak skjutdörren tills den hakar fast.
- ▶ Kontrollera att skjutdörren är spärrad.
- ▶ **Stänga:** Ta tag i dörrhandtaget ① och skjut dörren framåt med kraft så att den stängs.

## Öppna och stänga skjutdörren inifrån

**⚠ VARNING** Klämrisk om en öppen skjutdörr inte gått i ingrepp

När skjutdörren öppnas rör den sig bakåt. Den kan träffa personer som befinner sig i rörelseområdet.

- ▶ Öppna skjutdörren endast när trafiksituationen tillåter det.

### Förutsättningar

- Barnsäkringen är avaktiverad.

När du öppnar en låst skjutdörr åker låsknappen ③ upp. Alla dörrar är upplåsta.

ⓘ Din bil kan vara utrustad med en lång skjutdörr med spärr i mellanläget. Skjutdörren kan då även spärras i mitten vid öppning och stängning. Då behöver du inte alltid öppna dörren maximalt när du stiger in i eller ur bilen. Skjutdörren är inte i ingreppsläge i mellanläget.

- ▶ **Öppna:** Tryck på knappen ①.
- ▶ Ta tag i dörrhandtaget ② och skjut bak skjutdörren så långt det går.
- ▶ Kontrollera att skjutdörren är spärrad. Skjutdörren måste ha gått i ingreppsläge.
- ▶ **Stänga:** Tryck på knappen ①.
- ▶ Ta tag i dörrhandtaget ② och skjut dörren framåt med kraft så att den stängs.

## Information om elektrisk stängningshjälp

Om din bil är utrustad med en elektrisk stängningshjälp behöver du inte använda lika stor kraft för att stänga skjutdörren.

### Elektrisk skjutdörr

#### Den elektriska skjutdörrens funktion

Din bil kan vara utrustad med elektriska skjutdörrar på vänster och/eller höger sida.

Du kan manövrera den elektriska skjutdörren med

- skjutdörrsknapparna på mittkonsolen
- skjutdörrsknappen vid dörrinsteget (B-stolpen)
- dörrhandtaget (invändigt eller utvändigt)

- nyckeln.

Om något kommer i vägen när den elektriska skjutdörren öppnas rör sig dörren några centimeter i motsatt riktning och stannar.

Om något kommer i vägen när skjutdörren stängs öppnas den helt igen.

Om skjutdörrens elmotor riskerar att överhettas, t.ex. för att dörren öppnas och stängs ofta inom ett kortare tidsintervall, öppnas skjutdörren helt. Skjutdörren är då blockerad. Skjutdörren är funktionsklar igen efter ca 30 sekunder.

Efter en störning eller när batteriet har kopplats från kan du använda upplåsningen för att koppla loss skjutdörren från elmotorn. Därefter kan du öppna eller stänga skjutdörren för hand (→ sidan 47).

### Öppna och stänga den elektriska skjutdörren med knappen

**⚠ VARNING** Klämrisk om en öppen skjutdörr inte gått i ingrepp

När skjutdörren öppnas rör den sig bakåt. Den kan träffa personer som befinner sig i rörelseområdet.

- ▶ Öppna skjutdörren endast när trafiksituationen tillåter det.

**⚠ VARNING** Risk för personskada trots hinderavkänning

Hinderavkänningen reagerar inte på mjuka, lätta och tunna objekt, t.ex. små fingrar. Sådana eller andra kroppsdelar kan t.ex. komma att tryckas mot dörramen. Hinderavkänningen kan i dessa situationer inte förhindra att någon råkar klämma sig.

- ▶ Säkerställ att ingen kan klämma sig när den elektriska skjutdörren öppnas och stängs.
- ▶ Om någon klämmas ska du trycka på knappen på nytt för att stanna skjutdörren.

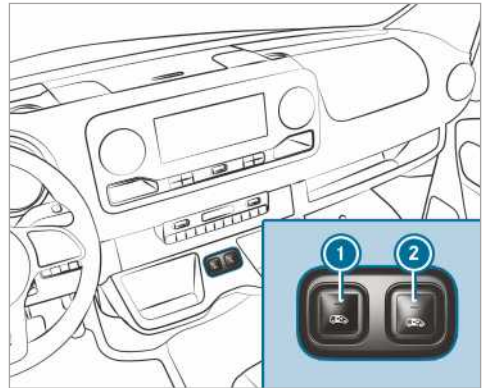

Knappar för skjutdörr på mittkonsolen

- 1 Öppna och stänga skjutdörren på vänster sida av bilen
- 2 Öppna och stänga skjutdörren på höger sida av bilen



Knapp för skjutdörr vid dörrinsteget (B-stolpen)

På bilar med skiljevägg sitter knappen 3 på skiljeväggen bredvid dörrinsteget i höjd med det invändiga dörrhandtaget.

Skjutdörren kan bara öppnas med knappen 3 om barnsäkringen är avaktiverad.

- ▶ **Öppna:** Tryck till på knappen 1, 2 eller 3. Skjutdörren öppnas automatiskt.

När dörren öppnas med hjälp av knappen 1 eller 2 hörs dessutom två ljudsignaler.

Kontrolllampan upptill i knappen 1 eller 2 blinkar och knappen 3 blinkar.

När skjutdörren är fullständigt öppen lyser kontrollampan upptill i knappen 1 eller 2.

- ▶ **Stänga:** Tryck till på knappen 1, 2 eller 3.

Skjutdörren stängs automatiskt.

När dörren stängs med hjälp av knappen 1 eller 2 hörs dessutom två ljudsignaler.











Kontrolllampan upptill i knappen ① eller ② blinkar och knappen ③ blinkar.

När skjutdörren är helt stängd slocknar kontrolllampan upptill i knappen ① eller ②.

- ▶ **Avsluta autofunktionen:** Tryck till på knappen ① eller ②. Skjutdörren stannar.

- ⓘ Om du avslutar autofunktionen vid öppning, stängs dörren när du trycker på knappen igen.
- ⓘ Vid ogynnsamma driftsvillkor, t.ex. frost, nedisning eller kraftig smuts, kan du behöva hålla aktuell knapp intryckt. Den elektriska skjutdörren förflyttas då med större kraft. Tänk dock på att hinderavkänningen är mindre känslig i detta fall. Släpp knappen för att avbryta rörelsen.

### Öppna och stänga den elektriska skjutdörren med nyckeln

- ▶ **Låsa upp:** Tryck till på knappen  eller  på nyckeln.
- ▶ **Öppna:** Håll in knappen  eller  på nyckeln i mer än en halv sekund. Två ljudsignaler hörs och skjutdörren öppnas automatiskt.
- ▶ **Stänga:** Håll in knappen  eller  på nyckeln i mer än en halv sekund. Två ljudsignaler hörs och skjutdörren stängs automatiskt.
- ▶ **Avbryta autofunktionen:** Tryck till på knappen  eller  på nyckeln. Skjutdörren stannar.
- ⓘ Om du avslutar autofunktionen vid öppning, stängs dörren när du trycker på knappen igen.

### Öppna och stänga den elektriska skjutdörren med dörrhandtaget

#### Förutsättningar:

- Barnsäkringen är avaktiverad.

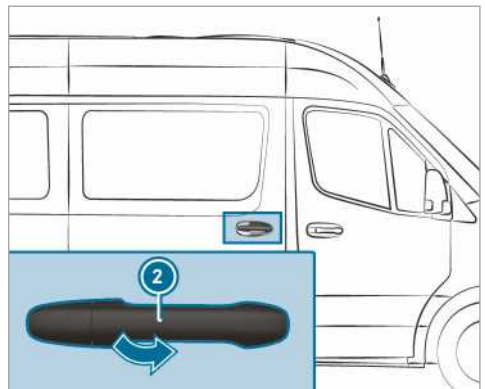
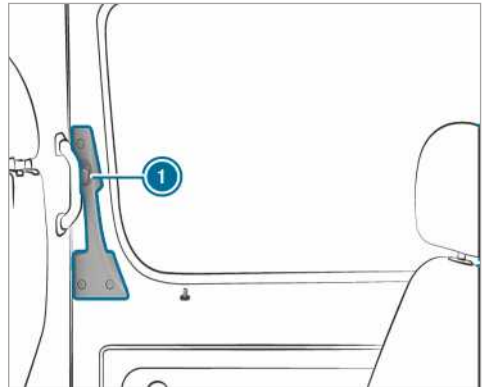

- ▶ Tryck på knappen ① eller dra i det utvändiga dörrhandtaget ②. Skjutdörren öppnas eller stängs.
- ▶ Tryck på knappen ① igen eller dra i det utvändiga dörrhandtaget ②. Skjutdörren stannar.

## Låsa upp den elektriska skjutdörren manuellt

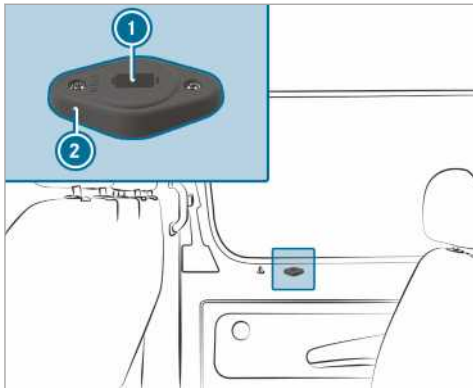

Efter en störning eller när batteriet har kopplats bort kan du använda upplåsningsanordningen ② för att koppla bort skjutdörren från elmotorn. Därefter kan du öppna/stänga skjutdörren för hand.

- ▶ **Bilar med hel skjutdörrsinklädnad:** Ta bort skyddet från upplåsningsanordningen ②. Servicemanövrering är tillgänglig.
- ▶ **Koppla bort skjutdörren från elmotorn:** Sätt nyckeln i läget "AUTO" i öppningen ① på upplåsningsanordningen ②.
- ▶ Vrid nyckeln 180° medurs. Läget "MAN" är inställt.
- ▶ Öppna eller stäng skjutdörren med det utvändiga/invändiga dörrhandtaget.
- ▶ **Ansluta skjutdörren till elmotorn:** Sätt nyckeln i läget "MAN" i öppningen ① på upplåsningsanordningen ②.
- ▶ Vrid nyckeln 180° moturs. Läget "AUTO" är inställt.
- ▶ Justera skjutdörren (→ sidan 48).

### Om störningen inte kan åtgärdas

- ▶ Uppsök en auktoriserad verkstad.

## Justera den elektriska skjutdörren

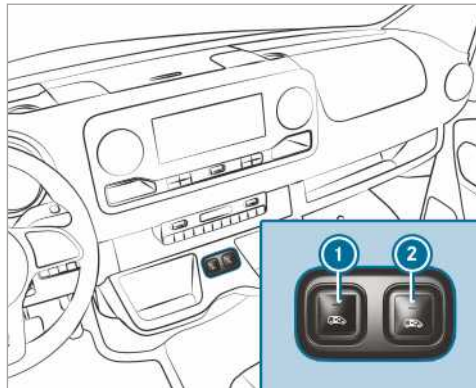

Knappar för skjutdörr på mittkonsolen



Knapp för skjutdörr vid dörrinsteget (B-stolpen)

Efter en funktionsstörning eller ett spänningsavbrott måste du justera skjutdörren på nytt.

- ▶ När skjutdörren är öppen: Håll in knapparna ① eller ② på mittkonsolen eller skjutdörrsknappen ③ vid dörrinsteget (B-stolpen) tills dörren är stängd.

eller

- ▶ Stäng skjutdörren med dörrhandtaget (→ sidan 47).
- ▶ Öppna därefter skjutdörren helt en gång genom att trycka till på knapparna ① eller ② på mittkonsolen, skjutdörrsknappen ③ vid dörrinsteget (B-stolpen) eller med dörrhandtaget (→ sidan 47). Skjutdörren är funktionsklar.

## Bakdörrar

### Öppna och stänga bakdörrarna utifrån

**⚠ VARNING** Risk för olycka- och personskada om bakdörren öppnas vid ogynnsam trafiksituation

När du öppnar en bakdörr kan

- andra personer eller trafikanter utsätts för fara
- du själv bli påkörd.

Detta gäller i synnerhet om du öppnar bakdörren mer än 90 °.

- ▶ Öppna bakdörrarna endast när trafiksituationen tillåter det.
- ▶ Säkerställ alltid att bakdörren har gått ordentligt i lås.

### Öppna höger bakdörr

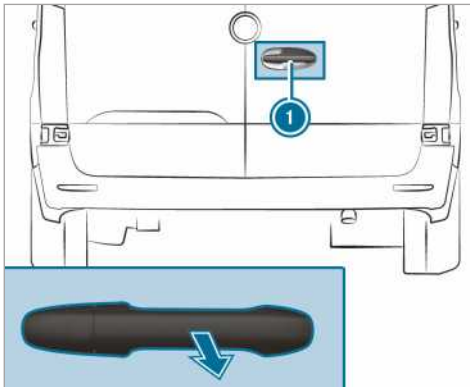

- ▶ Dra i handtaget ①.
- ▶ Öppna bakdörren så mycket att den spärras.

### Öppna vänster bakdörr

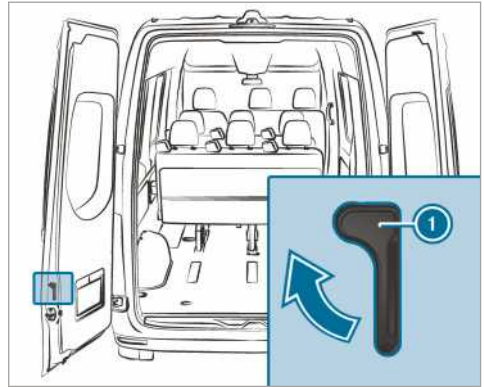

- ▶ Säkerställ att höger bakdörr är öppen och spärrad.
- ▶ Dra frigöringshandtaget ① i pilens riktning.
- ▶ Öppna bakdörren så mycket att den spärras.

### Öppna bakdörrarna maximalt

- ▶ Öppna bakdörren förbi det första spärrläget (90°).
- ▶ Öppna bakdörren maximalt. Bakdörren hålls kvar i ändläget.



### Stänga bakdörrarna utifrån

- ▶ Stäng vänster bakdörr utifrån med kraft.
- ▶ Stäng höger bakdörr utifrån med kraft.

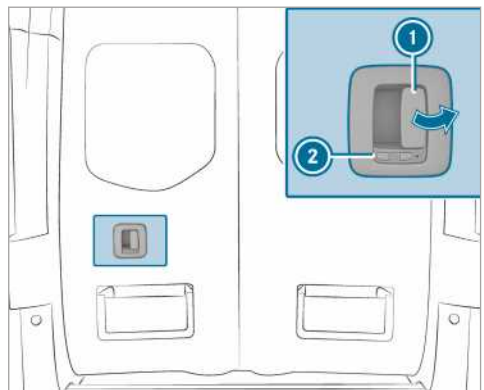
### Öppna och stänga bakdörrarna inifrån



Symbolen  visar att bakdörren är upplåst.

- ▶ **Låsa upp:** Skjut låsregeln ② åt vänster. Symbolen  är synlig.
- ▶ **Öppna:** Dra i öppningshandtaget ① och öppna baddörren.
- ▶ Öppna baddörren så mycket att den spärras.
- ▶ **Stänga:** Se till att den vänstra baddörren är stängd.
- ▶ Ta tag i dörrhandtaget och dra igen höger baddörr med kraft.
- ▶ **Låsa:** Skjut låsregeln ② åt höger. Symbolen  är synlig.

### Skiljevägg skjutdörr

#### Öppna och stänga skiljeväggens skjutdörr från förarrummet

**⚠ VARNING** Klämrisk om skiljeväggens skjutdörr inte är låst

När den öppna skjutdörren för skiljeväggen inte är låst kan den röra sig fram och tillbaka under körning.

Det kan leda till att du eller någon annan kläms.

- ▶ Stäng alltid skjutdörren före körning och se till att den är låst.

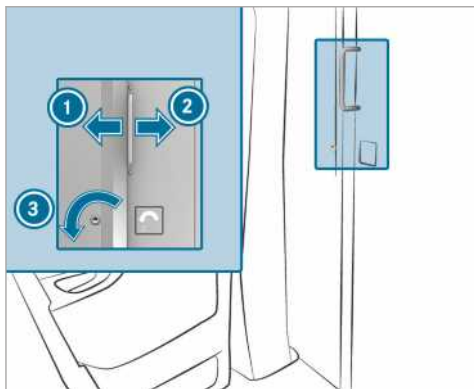

- ▶ **Öppna:** Vrid nyckeln åt vänster ③ . Skjutdörren är upplåst.
- ▶ Skjut skjutdörren till anslag åt höger ② .
- ▶ **Stänga:** Skjut skjutdörren åt vänster tills den hakar i ① .  
Du kan låsa skjutdörren med nyckeln.

#### Öppna och stänga skiljeväggens skjutdörr från lastutrymmet

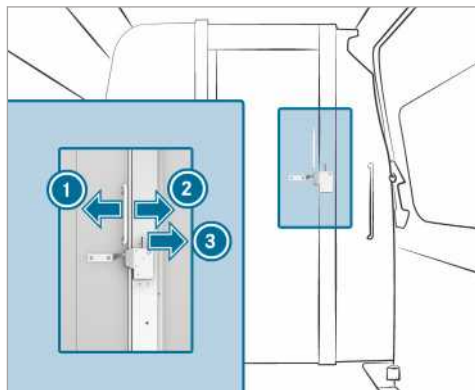

- ▶ **Öppna:** Tryck spaken åt höger ③ . Skjutdörren är upplåst.
- ▶ Skjut skjutdörren till anslag åt vänster ① .
- ▶ **Stänga:** Skjut skjutdörren åt höger tills den hakar i ② .

### Elektriskt fotsteg

#### Det elektriska fotstegets funktion

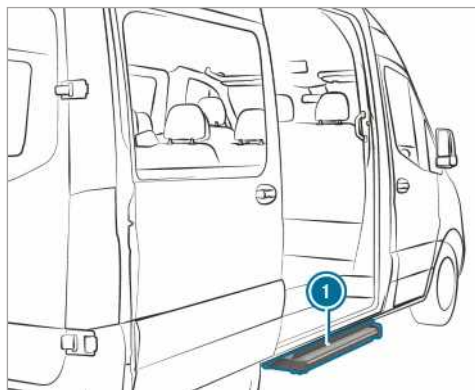

Skjutdörren för din bil kan utrustas med ett elektriskt fotsteg.

Det elektriska fotsteget ① körs automatiskt ut när skjutdörren öppnas och körs in när skjutdörren stängs. Det elektriska fotsteget ① är utrustat med en hinderregistrering på framsidan. Om fotsteget stöter mot ett hinder medan det körs ut så stannar det. När hindret har avlägsnats måste

först skjutdörren stängas och öppnas på nytt, för att fotsteget ska köras ut helt.

När det elektriska fotsteget hindrar pålastning kan du blockera fotsteget genom hinderregistreringen när skjutdörren öppnas. På så sätt förblir det elektriska fotsteget inkört och en gaffeltruck eller annat lyftfordon kan komma närmare lastutrymmet.

- ❗ Displayen visar meddelandet **Fotsteg inte utfällt** Se instruktionsboken eller **Fotsteg inte utfällt störning**.

Vid avslagen tändning ljuder en varningssignal vid blockering av hinderregistreringen som varar i två minuter.

Vid påslagen tändning ljuder varningssignalen konstant.

**Bilar med instrumentdisplay (färgdisplay):** Om displayen visar meddelandet **Fotsteg inte infällt** Se instruktionsboken eller **Fotsteg inte utfällt** Se instruktionsboken och en varningssignal hörs finns det en störning i det elektriska fotstegets ❶ funktion (→ sidan 355).

**Bilar med instrumentdisplay (svartvit display):** Om displayen visar meddelandet **Fotsteg inte infällt störning** eller **Fotsteg inte utfällt störning** och en varningssignal hörs finns det en störning i det elektriska fotstegets ❶ funktion (→ sidan 355).

Om det elektriska fotstegets funktion har ❶ störts, kan fotsteget inte eller endast delvis köras ut och in. Vid en störning måste man köra in och låsa det elektriska fotsteget ❶ för att kunna fortsätta köra (→ sidan 51). Gör passagerarna uppmärksamma på möjliga fel i det elektriska fotsteget ❶ innan de stiger ur.

## Nödupplåsa elektriskt fotsteg (manuell infällning)

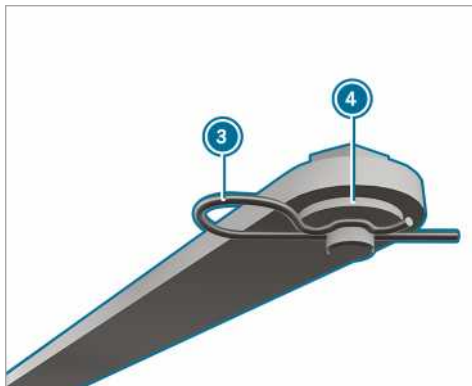
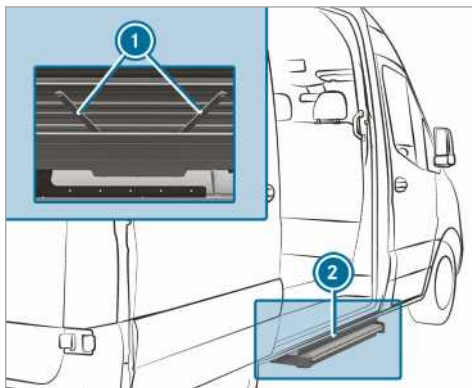

När det elektriska fotsteget inte körs in automatiskt måste fotsteget skjutas in manuellt och låsas för att köra vidare.

- ▶ På fotstegets undersida ❷ på båda stänger ❶ ska saxsprinten ❸ dras ut från respektive stift.
- ▶ Ta av underläggsbrickorna ❹ och haka loss båda stängerna.

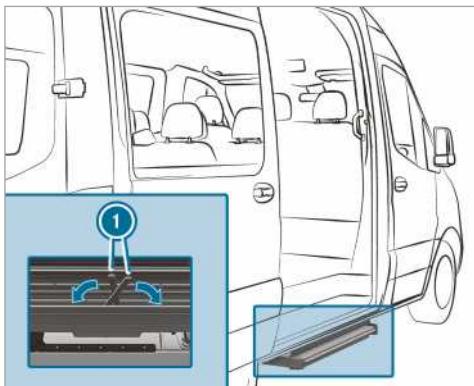

- ▶ Fäll in stängerna ① i fotstegets hus.
  - ▶ Skjut in fotsteget i dess hus.
- ① När fotsteget säkras för första gången måste en folie punkteras med saxsprintarna.

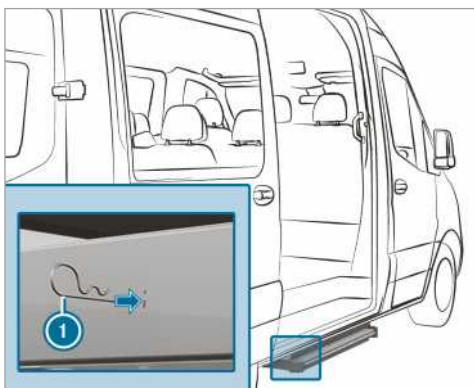

- ▶ Sätt in saxsprintarna ① på båda sidor till anslag genom hålen i huset i fotsteget. Fotsteget är säkrat i sitt hus.

## Flakväggar

### Öppna och stänga flakväggar

**⚠ VARNING** Skaderisk vid öppning av en flakvägg som står under spänning

När låsen öppnas kan väggen fällas ned. Detta gäller i synnerhet när den är lastad med gods och står under spänning.

- ▶ Se till att ingen person befinner sig i flakväggens svängområde innan den öppnas.
- ▶ Öppna alltid låsen från sidan av väggen som ska öppnas.
- ▶ Var extra försiktig om låsen inte kan öppnas med lika mycket kraft som vanligt.

**⚠ VARNING** Olycksrisk vid övertäckt ytterbelysning genom flakvägg

Den bakre ytterbelysningen är övertäckt när du öppnar den bakre flakväggen.

Andra trafikanten kan då upptäcka ditt fordon för sent.

- ▶ Säkra fordonet bakåt enligt nationella bestämmelser, t.ex. med den varningstriangel.

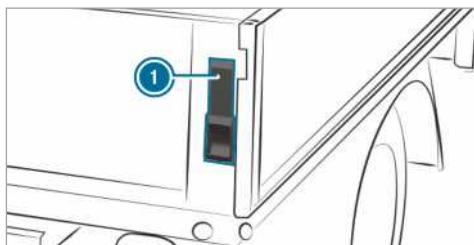

- ▶ **Öppna:** Håll fast flakväggen.
- ▶ Fäll upp spaken ① så långt det går.
- ▶ Upprepa proceduren på den andra sidan om flakväggen.
- ▶ Fäll upp flakväggen till 90° läge.

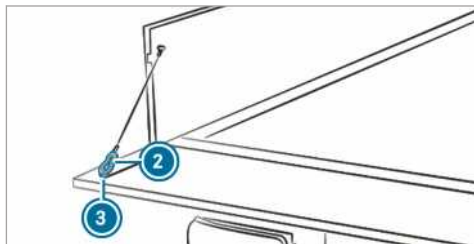

- ▶ Lyft upp flakväggen och haka ur hållvajerens karbinhake ② ur öglan ③.
- ▶ Upprepa proceduren på den andra sidan om flakväggen.
- ▶ Fäll försiktigt ned flakväggen.

- ▶ **Stänga:** Lyft upp flakväggen och haka i hållvajerens karbinhake ② i öglan ③.
- ▶ Lyft upp flakväggen och tryck fast den.
- ▶ Fäll ned spaken ① så långt det går.
- ▶ Upprepa proceduren på den andra sidan om flakväggen.

### Montera av och på flakväggar

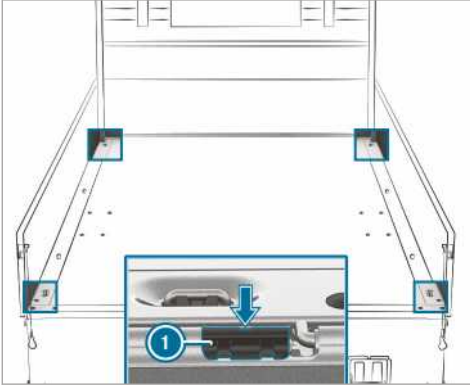

Utför dessa arbeten försiktigt och med hjälp av en medarbetare.

- ▶ **Avmontering:** Fäll ned den bakre flakväggen.
- ▶ Fäll ena flakväggen på sidan.
- ▶ Lirka ut spärrhaken ① på sidan av flakväggen ur dess spår vid ursparningen (pil) med hjälp av skruvmejseln från verktygssatsen.
- ▶ Fäll upp flakväggen till ca 80° läge.
- ▶ Dra flakväggen bakåt ur gångjärnstappen och ta bort den.
- ▶ **Montering:** Sätt försiktigt dit flakväggen på gångjärnstappen i ca 80° läge. Spärrhaken ① måste då ligga på flakväggen.
- ▶ Skjut fram flakväggen.
- ▶ Sätt in spärrhaken ① och fäll upp flakväggen.

### Sidorfönster

#### Öppna och stänga sidorutor

- ▶ **⚠ VARNING** Klämrisk när en sidoruta öppnas

När en sidoruta öppnas finns det risk för att du eller någon annan klämmer sig mellan sidorutan och fönsterramen.

- ▶ Se till att inte någon rör en sidoruta som öppnas.
- ▶ Om någon klämmer sig ska du genast släppa knappen eller dra i knappen för att stänga sidorutan igen.

- ▶ **⚠ VARNING** Klämrisk när en sidoruta stängs

När en sidoruta stängs finns det risk för att du eller någon annan klämmer sig.

- ▶ Se till att ingen klämmer sig vid stängningen.
- ▶ Om någon klämmer sig ska du genast släppa knappen eller trycka på knappen för att öppna sidorutan igen.

- ▶ **⚠ VARNING** Klämrisk om barn manövrerar sidorutorna

Om barn manövrerar sidorutorna kan de klämma sig, i synnerhet om ingen håller dem under uppsikt.

- ▶ Aktivera barnsäkringen för sidorutorna bak.
- ▶ Ta alltid med dig bilens nyckel och lås bilen när du lämnar den.
- ▶ Lämna aldrig barn i bilen utan uppsikt.



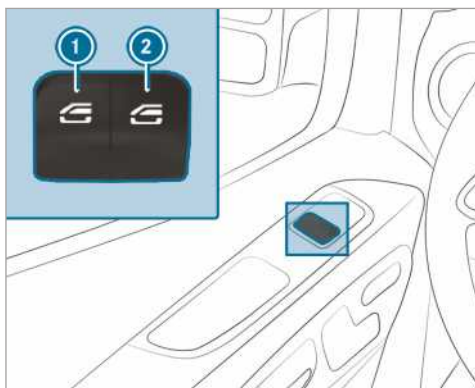

① Fönsterhiss vänster

② Fönsterhiss höger

► **Öppna manuellt:** Tryck på knappen ① eller ② och håll den intryckt.

► **Stänga manuellt:** Dra i knappen ① eller ② och håll den uppdragen.

Rutorna i framdörrarna har även en autofunktion.

► **Öppna helt:** Tryck till på knappen ① eller ② förbi tryckpunkten. Autofunktionen startas.

► **Stänga helt:** Dra kort i knappen ① eller ② förbi tryckpunkten. Autofunktionen startas.

► **Avbryta autofunktionen:** Tryck till på eller dra kort i knappen ① eller ② igen.

① Om ett föremål blockerar en sidoruta under den automatiska stängningen öppnas sidorutan automatiskt igen. Den automatiska återgångsfunktionen är endast ett hjälpmedel och ersätter inte din uppmärksamhet.

① Om sidorutornas autofunktion inte fungerar finns det inget klämskydd.

### Sidorutornas automatiska återgångsfunktion

Om ett föremål blockerar en sidoruta under stängningen öppnas sidorutan automatiskt igen. Den automatiska återgångsfunktionen är endast ett hjälpmedel och ersätter inte din uppmärksamhet.

► Kontrollera att det inte finns några kroppsdelar i stängningsområdet när rutorna stängs.

**⚠ VARNING** Klämrisk trots klämskydd på sidorutan

Klämskyddet reagerar inte:

- på mjuka, lätta och tunna föremål, t.ex. små fingrar.
- de sista 4 mm av stängningen.
- under justering.
- om sidorutan stängs manuellt igen omedelbart efter den automatiska reverseringen (klämskydd).

Därför kan klämskyddet i dessa situationer inte förhindra att någon råkar klämma sig.

- Se till att ingen klämmer sig vid stängningen.
- Om någon klämmer sig ska du trycka på knappen  för att öppna sidorutan igen.

### Ventilera bilen innan du kör i väg (komfortöppning)

**⚠ VARNING** Klämrisk om en sidoruta öppnas

Om en sidoruta öppnas kan kroppsdelar dras in eller klämmas fast mellan sidorutorna och fönsterramen.

- Se till när du öppnar att det inte är någon som rör sidorutan.
- Om någon klämmer sig ska du genast släppa knappen.

Du kan ventilera bilen innan du kör i väg.

Då utförs samtidigt följande funktioner med nyckeln:

- Bilen låses upp.
- Sidorutorna öppnas.

Funktionen ”komfortöppning” kan endast aktiveras med nyckeln. Nyckeln måste vara i närheten av förar- eller passagerardörren.

► Tryck på knappen  på nyckeln och håll in den.

Följande funktioner utförs:

- Bilen låses upp.
- Sidorutorna öppnas.

► **Avbryta komfortöppningen:** Släpp knappen .



## Stänga sidorutorna utifrån (komfortstängning)

**⚠ VARNING** Klämrisk vid oaktsam komfortstängning

Vid komfortstängning finns det risk för att du eller någon annan klämmer sig i sidorutornas rörelseområde.

- ▶ Övervaka hela stängningen vid komfortstängning.
- ▶ Se till att ingen klämmer sig vid stängningen.

▶ Tryck på knappen  på nyckeln och håll in den.

Följande funktioner utförs:

- Bilen låses.

- Sidorutorna stängs.

▶ **Avbryta komfortstängningen:** Släpp knappen .

## Justera sidoruta

Efter en driftstörning eller spänningsavbrott ska du justera sidorutorna på nytt.

- ▶ Slå på tändningen (→ sidan 105).
- ▶ Dra i båda fönsterhissknapparna och håll dem uppdragna i ytterligare ca 1 sekund efter att sidorutorna stängts.

## Problem med sidorutorna

Problem	Möjliga orsaker/följder och ▶ lösningar
En sidoruta går inte att stänga av oklar anledning.	<p>▶ Kontrollera om det finns föremål i styrningen av rutan.</p> <div style="border: 1px solid black; padding: 5px;"> <p><b>⚠ VARNING</b> Klämrisk eller livsfara på grund av att klämskyddet inte är aktiverat.</p> <p>Om sidorutan stängs på nytt omedelbart efter blockeringen eller justeringen stängs sidorutan med ökad eller maximal kraft. Klämskyddet är inte aktivt.</p> <p>Det gör att det finns risk för att du eller någon annan klämmer sig.</p> <ul style="list-style-type: none"> <li>▶ Se till att ingen kan klämma sig.</li> <li>▶ Släpp knappen för att avbryta stängningen eller tryck en gång till på knappen för att öppna sidorutan igen.</li> </ul> </div> <p>Om en sidoruta kärvar vid stängning och öppnar sig lite igen:</p> <ul style="list-style-type: none"> <li>▶ Direkt efter att rutan kärvar ska du dra i respektive knapp tills sidorutan är stängd och fortsätta dra i knappen i en sekund till. Sidorutan stängs med ökad stängningskraft.</li> </ul> <p>Om sidorutan åter kärvar vid stängning och öppnar sig lite igen:</p> <ul style="list-style-type: none"> <li>▶ Upprepa tidigare steg. Sidorutan stängs utan automatisk återgångsfunktion.</li> </ul>
Det går inte att öppna eller stänga sidorutorna med komfortöppning.	<p>Batteriet i nyckeln är svagt eller urladdat.</p> <ul style="list-style-type: none"> <li>▶ Kontrollera batteriet med batterikontrolllampan. Byt vid behov (→ sidan 41).</li> </ul>

## Stödskydd

### Startspärrns funktion

Startspärren förhindrar att bilen kan startas utan en passande nyckel.

Startspärren aktiveras automatiskt när tändningen slås av och avaktiveras när tändningen slås på.

### Stöldlarm

#### Stöldlarmets funktion

När stöldlarmet är aktiverat utlöses ett ljud- och ljuslarm när

- en sidodörr öppnas
- baddörren öppnas
- motorhuvn öppnas
- interiörlarmet utlöses (→ sidan 57)
- bogseringslarmet utlöses (→ sidan 56).

Stöldlarmet aktiveras automatiskt efter ca fem sekunder

- efter att bilen har låsts med nyckeln.

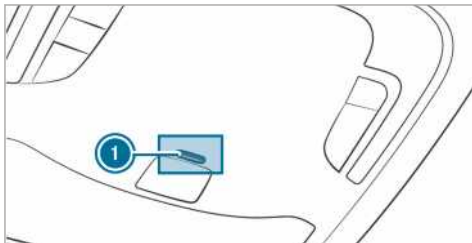

När stöldlarmet är aktiverat blinkar kontrolllampan ① i taktkontrollpanelen.

Stöldlarmet avaktiveras automatiskt

- när bilen låses upp med nyckel
- om du trycker på start/stopp-knappen och nyckeln är inuti bilen.

#### Aktivera och avaktivera stöldlarmet

När stöldlarmet är aktiverat utlöses ett ljud- och ljuslarm om

- en dörr öppnas
- motorhuvn öppnas.

① Larmet stängs inte av även om du genast åtgärdar orsaken till larmet, t.ex. stänger dörren.

#### Aktivera

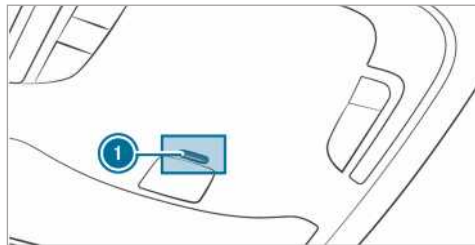

- ▶ Stäng alla dörrar.
- ▶ Lås bilen med nyckeln. Kontrolllampan ① i taktkontrollpanelen blinkar.

#### Avaktivera

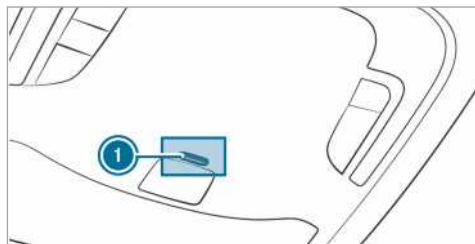

- ▶ Lås upp bilen med nyckeln. Kontrolllampan ① i taktkontrollpanelen slocknar.
- ① Om du inte öppnar en dörr inom 40 sekunder efter att bilen har låsts upp, låses bilen automatiskt igen.

#### Avsluta larmet

- ▶ Tryck på knappen  eller  på nyckeln.

eller

- ▶ Tryck på start/stopp-knappen medan nyckeln är inuti bilen. Larmet stängs av.

### Bogseringslarmets funktion

#### Bogseringslarmets funktion

Om bilens lutning ändras när bogseringslarmet är aktiverat utlöses ett ljud- och ljuslarm. Detta kan vara fallet om bilen t.ex. lyfts upp på ena sidan.

## Aktivera eller avaktivera bogseringslarmet

### Aktivera och avaktivera

- ▶ Lås bilen med nyckeln.  
Bogseringslarmet aktiveras automatiskt efter ca 40 sekunder.
- ▶ Lås upp bilen med nyckeln.  
Bogseringslarmet avaktiveras.

Bogseringslarmet aktiveras endast om följande är stängda:

- förar- och passagerardörren fram
- sidodörrarna
- baddörrarna.

### Avaktivera

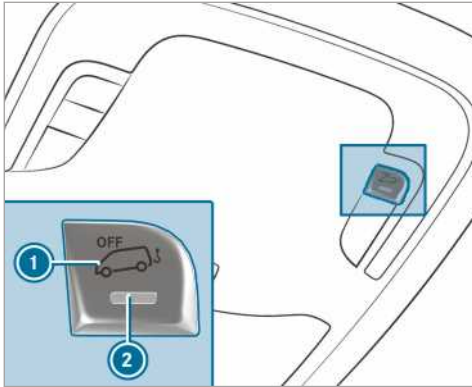

- ▶ Koppla bort spänningsförsörjningen (→ sidan 105).
- ▶ Tryck på knappen ①.  
När du har släppt knappen lyser kontrollampan ② i knappen i ca fem sekunder.
- ▶ Lås bilen med nyckeln.  
Bogseringslarmet avaktiveras.

Bogseringslarmet är avaktiverat tills du låser bilen nästa gång.

Avaktivera bogseringslarmet när du låser bilen och du

- lastar och/eller transporterar den, t.ex. på en färja eller ett biltransportfordon
- parkerar på rörligt underlag, t.ex. i ett våningsgarage.

På så sätt undviker du falsklarm.

## Interiörlarm

### Funktion

När interiörlarmet är aktiverat utlöses ett ljud- och ljuslarm om en rörelse registreras i kupén, t.ex. om någon sträcker in en arm i kupén.

## Aktivera eller avaktivera interiörlarmet

### Aktivera

- ▶ Stäng sidorutorna.
- ▶ Se till att det inte hänger några föremål, t.ex. maskotar eller klädgalgar, på innerbackspegeln eller i kurvhandtagen i taket. På så sätt undviker du falsklarm.
- ▶ Lås bilen med nyckeln.  
Interiörlarmet aktiveras efter ca 30 sekunder.

Interiörlarmet aktiveras endast om följande är stängda:

- förardörren och passagerardörren fram
- sidodörrarna
- baddörrarna.

### Avaktivera

- ▶ Lås upp bilen med nyckeln.  
Interiörlarmet stängs av automatiskt.

### Avaktivera

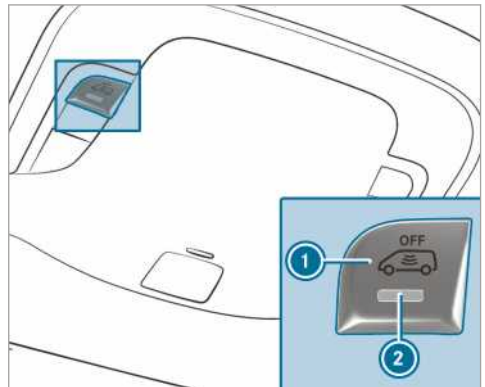

- ▶ Koppla bort spänningsförsörjningen (→ sidan 105).
- ▶ Tryck på knappen ①.  
När du har släppt knappen lyser kontrollampan ② i knappen i ca fem sekunder.
- ▶ Lås bilen med nyckeln.  
Interiörlarmet avaktiveras.

Interiörlarmet är avaktiverat tills du låser bilen nästa gång.

Avaktivera interiörlarmet när du låser bilen och

- personer eller djur är kvar i bilen
- sidorutorna fortfarande är öppna
- du transporterar bilen, t.ex. på en färja eller ett biltransportfordon.

På så sätt undviker du falsklarm.

## Korrekt förarsättesposition

**⚠ VARNING** Det finns risk för olycka om fordonsinställningar utförs medan körning pågår

I följande situationer kan du förlora kontrollen över bilen:

- Om du ställer in förarsätet, nackskydden, ratten eller speglarna medan körning pågår.
- Om du tar på dig säkerhetsbältet medan körning pågår.
- ▶ Innan motorn startas: Ställ in förarsätet, nackskyddet, ratten eller speglarna och spänn fast säkerhetsbältet.

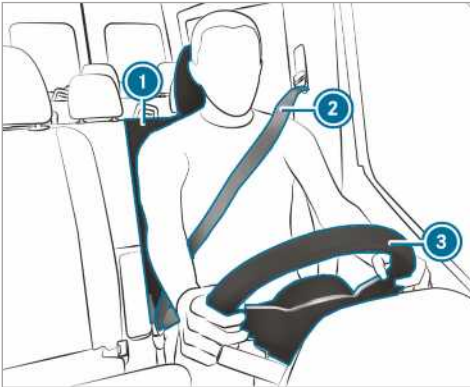

Observera följande vid inställning av ratt ③, säkerhetsbälte ② och förarsäte ①:

- Du ska sitta så långt som möjligt från förarkrockkudden.
- Du ska ha en upprätt sittposition.
- Dina lår ska stödas lätt av sittdynan.
- Dina ben ska inte vara helt sträckta och du ska kunna trycka ner pedalerna ordentligt.
- Nackstödet ska stöda bakhuvudet i ögonhöjd.
- Du ska kunna nå ratten med lätt böjda armar.
- Du ska kunna röra benen fritt.
- Du ska kunna se alla indikeringar i instrumentdisplayen bra.
- Du ska kunna ha en bra överblick över trafiken.
- Ditt säkerhetsbälte ska ligga tätt åtsittande mot kroppen och löpa över mitten av axeln och i bäckenet i ljumsken

## Säten

### Ställa in framsätet mekaniskt (utan säteskomfortpaket)

**⚠ VARNING** Klämrisk om barn ställer in sätena

Om barn ställer in sätena kan de klämma sig, i synnerhet om ingen håller dem under uppsikt.

- ▶ Ta alltid med dig nyckeln och lås bilen när du lämnar den.
- ▶ Lämna aldrig barn i bilen utan uppsikt.

**⚠ VARNING** Klämrisk vid inställning av sätena

När du ställer in ett säte kan du eller en annan person i bilen klämma sig, t.ex. på sätets styrskena.

- ▶ Se till att inga kroppsdelar befinner sig i sätets rörelseområde när du ställer in ett säte.

Observera säkerhetsanvisningarna för "Krockkuddar" och "Barn i bilen".

**⚠ VARNING** Olycksrisk om ett förarsäte inte är i ingreppsläge

Om förarsätet inte är i ingreppsläge kan det plötsligt flytta sig under körning.

Du kan tappa kontrollen över bilen.

- ▶ Se alltid till att förarsätet är i ingreppsläge innan du startar bilen.

**⚠ VARNING** Det finns risk för olycka om fordonsinställningar utförs medan körning pågår

I följande situationer kan du förlora kontrollen över bilen:

- Om du ställer in förarsätet, nackskydden, ratten eller speglarna medan körning pågår.
- Om du tar på dig säkerhetsbältet medan körning pågår.
- ▶ Innan motorn startas: Ställ in förarsätet, nackskyddet, ratten eller speglarna och spänn fast säkerhetsbältet.

**⚠ VARNING** Klämrisk vid oförsiktig inställning av säteshöjden

Om du är oförsiktig när du ställer in säteshöjden kan du eller andra personer i bilen klämma sig och få skador.

Särskilt barn kan av misstag råka trycka på knapparna för elektrisk sätesinställning och klämma sig.

- ▶ Se till att händer eller andra kroppsdelar inte befinner sig under sätesinställningens spakar när sätet flyttas.

**⚠ VARNING** Risk för personskada vid ej monterade eller felaktigt inställda nackskydd

Om nackskydden inte är monterade ordentligt eller rätt inställda kan de inte skydda som avsett.

Risken för skador på huvud och nacke ökar, t.ex. vid en olycka eller bromsmanöver!

- ▶ Kör alltid med monterade nackskydd.
- ▶ Innan körningen ska du se till att nackskydden för alla som åker i bilen är inställda så att nackskyddets mitt ger stöd åt bakhuvudet i höjd med ögonen.

Byt inte nackstöden i fram- och baksätet med varandra. Annars går det inte att ställa in höjd och lutning för nackstödet i korrekt position.

Med längsinställningen för nackstöd ställer du in nackstödet så att det är så nära bakhuvudet som möjligt.

**⚠ VARNING** Risk för personskada eller t.o.m. livsfara pga. felaktig sittställning

Om ryggstöden inte står nästan rakt upp ger säkerhetsbältet inte avsett skydd.

Då kan du glida in under säkerhetsbältet vid en bromsmanöver eller en olycka och t.ex. skada underlivet eller nacken.

- ▶ Ställ in sätet ordentligt innan du kör i väg.
- ▶ Se alltid till att ryggstöden står i nästan helt upprätt läge och att diagonalbältet är draget över axelns mitt.

**!** **INFORMATION** Skador på sätena om de flyttas tillbaka

Sätena kan skadas av föremål om du flyttar tillbaka dem.

- ▶ Se till att det inte finns några föremål i fotutrymmet, under eller bakom sätena när du flyttar tillbaka dem.

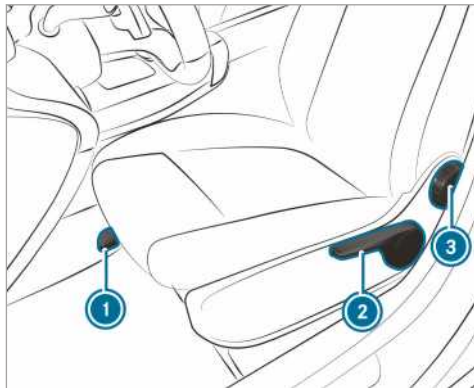

- ① Säteslängsriktning
- ② Säteshöjd
- ③ Ryggstödslutning

- ⓘ Beroende på sätesutförandet kan enskilda inställningsmöjligheter bortfalla.

▶ **Ställa in säteslängsriktning:** Lyft spaken ① och skjut sätet till önskad position.

▶ Se till att sätet hakat i.

▶ **Ställa in säteshöjd:** Tryck på eller dra i spaken ② tills önskad säteshöjd uppnås.

▶ **Ställa in ryggstödslutning:** Vrid vredet ③ fram och tillbaka tills önskad position uppnås.

**Ställa in framsätet mekaniskt (med säteskomfortpaket)**

**⚠ VARNING** Klämrisk om barn ställer in sätena

Om barn ställer in sätena kan de klämma sig, i synnerhet om ingen håller dem under uppsikt.

- ▶ Ta alltid med dig nyckeln och lås bilen när du lämnar den.
- ▶ Lämna aldrig barn i bilen utan uppsikt.

**⚠ VARNING** Klämrisk vid inställning av sätena

När du ställer in ett säte kan du eller en annan person i bilen klämma sig, t.ex. på sätets styrskena.

- ▶ Se till att inga kroppsdelar befinner sig i sätets rörelseområde när du ställer in ett säte.

Observera säkerhetsanvisningarna för ”Krockkud-dar” och ”Barn i bilen”.

**⚠ VARNING** Olycksrisk om ett förarsäte inte är i ingreppsläge

Om förarsätet inte är i ingreppsläge kan det plötsligt flytta sig under körning.

Du kan tappa kontrollen över bilen.

- ▶ Se alltid till att förarsätet är i ingreppsläge innan du startar bilen.

**⚠ VARNING** Det finns risk för olycka om fordonsinställningar utförs medan körning pågår

I följande situationer kan du förlora kontrollen över bilen:

- Om du ställer in förarsätet, nackskydden, ratten eller speglarna medan körning pågår.
  - Om du tar på dig säkerhetsbältet medan körning pågår.
- ▶ Innan motorn startas: Ställ in förarsätet, nackskyddet, ratten eller speglarna och spänn fast säkerhetsbältet.

**⚠ VARNING** Klämrisk vid oförsiktig inställning av säteshöjden

Om du är oförsiktig när du ställer in säteshöjden kan du eller andra personer i bilen klämma sig och få skador.

Särskilt barn kan av misstag råka trycka på knapparna för elektrisk sätesinställning och klämma sig.

- ▶ Se till att händer eller andra kroppsdelar inte befinner sig under sätesinställningens spakar när sätet flyttas.

**⚠ VARNING** Risk för personskada vid ej monterade eller felaktigt inställda nackskydd

Om nackskydden inte är monterade ordentligt eller rätt inställda kan de inte skydda som avsett.

Risken för skador på huvud och nacke ökar, t.ex. vid en olycka eller bromsmanöver!

- ▶ Kör alltid med monterade nackskydd.
- ▶ Innan körningen ska du se till att nackskydden för alla som åker i bilen är inställda så att nacksyddets mitt ger stöd åt bakhuvudet i höjd med ögonen.

Byt inte nackstöden i fram- och baksätet med varandra. Annars går det inte att ställa in höjd och lutning för nackstödet i korrekt position.

Med längsinställningen för nackstöd ställer du in nackstödet så att det är så nära bakhuvudet som möjligt.

**⚠ VARNING** Risk för personskada eller t.o.m. livsfara pga. felaktig sittställning

Om ryggstöden inte står nästan rakt upp ger säkerhetsbältet inte avsett skydd.

Då kan du glida in under säkerhetsbältet vid en bromsmanöver eller en olycka och t.ex. skada underlivet eller nacken.

- ▶ Ställ in sätet ordentligt innan du kör i väg.
- ▶ Se alltid till att ryggstöden står i nästan helt upprätt läge och att diagonalbältet är draget över axelns mitt.

**!** **INFORMATION** Skador på sätena om de flyttas tillbaka

Sätena kan skadas av föremål om du flyttar tillbaka dem.

- ▶ Se till att det inte finns några föremål i fotutrymmet, under eller bakom sätena när du flyttar tillbaka dem.



Exempelbild komfortsäte

- ① Sittdynedjup
- ② Ryggstödslutning
- ③ Säteshöjd
- ④ Sittdynelutning
- ⑤ Sätelängsriktning
- ⑥ Sätessfjädring
- ⑦ Fjädringsblockering

① Beroende på sätesutförandet kan enskilda inställningsmöjligheter bortfalla.

- ▶ **Ställa in sittdynedjup:** Lyft spaken ① och skjut fram och tillbaka den främre delen av sittdynan.
- ▶ **Ställa in ryggstödslutning:** Vrid vredet ② fram och tillbaka tills önskad position uppnås.
- ▶ **Ställa in säteshöjd:** Dra i eller tryck på spaken ③ tills önskad position uppnås.
- ▶ **Ställa in sittdynelutning:** Vrid vredet ④ fram och tillbaka tills önskad position uppnås.
- ▶ **Ställa in sätelängsriktning:** Lyft spaken ⑤ och skjut sätet till önskad position.
- ▶ Se till att sätet hakat i.
- ▶ **Ställa in sätessfjädring:** Avlasta sätet.
- ▶ Ställ in kroppsvikten (40 kg till 120 kg) med vredet ⑥ så att sätessfjädringen fungerar optimalt. När vikten höjs, blir sätessfjädringen hårdare. Sätet fjädrar då inte igenom lika långt. Om sätet fjädrar igenom ofta och kraftigt kan du låsa fast sätet i det nedre området.
- ▶ **Aktivera fjädringsblockeringen:** Vrid spaken ⑦ uppåt. Vid nästa genomfjädring spärras sätessfjädringen.

- ▶ **Lossa fjädringsblockeringen:** Vrid spaken ⑦ åt höger. Sätet kan fjädra igenom.

### Ställa in framsätet elektriskt

**⚠ VARNING** Klämrisk om barn ställer in sätena

Om barn ställer in sätena kan de klämma sig, i synnerhet om ingen håller dem under uppsikt.

- ▶ Ta alltid med dig nyckeln och lås bilen när du lämnar den.
- ▶ Lämna aldrig barn i bilen utan uppsikt.

Sätet kan ställas in vid avslagen tändning.

**⚠ VARNING** Klämrisk vid inställning av sätena

När du ställer in ett säte kan du eller en annan person i bilen klämma sig, t.ex. på sätets styrskena.

- ▶ Se till att inga kroppsdelar befinner sig i sätets rörelseområde när du ställer in ett säte.

Observera säkerhetsanvisningarna för "Krockkud-dar" och "Barn i bilen".

**⚠ VARNING** Olycksrisk om ett förarsäte inte är i ingreppsläge

Om förarsätet inte är i ingreppsläge kan det plötsligt flytta sig under körning.

Du kan tappa kontrollen över bilen.

- ▶ Se alltid till att förarsätet är i ingreppsläge innan du startar bilen.

**⚠ VARNING** Det finns risk för olycka om fordonsinställningar utförs medan körning pågår

I följande situationer kan du förlora kontrollen över bilen:

- Om du ställer in förarsätet, nackskydden, ratten eller speglarna medan körning pågår.
- Om du tar på dig säkerhetsbältet medan körning pågår.



- ▶ Innan motorn startas: Ställ in förarsätet, nackskyddet, ratten eller speglarna och spänn fast säkerhetsbältet.

### ⚠ **VARNING** Klämrisk vid oförsiktig inställning av säteshöjden

Om du är oförsiktig när du ställer in säteshöjden kan du eller andra personer i bilen klämma sig och få skador.

Särskilt barn kan av misstag råka trycka på knapparna för elektrisk sätesinställning och klämma sig.

- ▶ Se till att händer eller andra kroppsdelar inte befinner sig under sätesinställningens spakar när sätet flyttas.

### ⚠ **VARNING** Risk för personskada vid ej monterade eller felaktigt inställda nackskydd

Om nackskydden inte är monterade ordentligt eller rätt inställda kan de inte skydda som avsett.

Risken för skador på huvud och nacke ökar, t.ex. vid en olycka eller bromsmanöver!

- ▶ Kör alltid med monterade nackskydd.
- ▶ Innan körningen ska du se till att nackskydden för alla som åker i bilen är inställda så att nackskyddets mitt ger stöd åt bakhuvudet i höjd med ögonen.

Byt inte nackstöden i fram- och baksätet med varandra. Annars går det inte att ställa in höjd och lutning för nackstödet i korrekt position.

Med längsinställningen för nackstöd ställer du in nackstödet så att det är så nära bakhuvudet som möjligt.

### ⚠ **VARNING** Risk för personskada eller t.o.m. livsfara pga. felaktig sittställning

Om ryggstöden inte står nästan rakt upp ger säkerhetsbältet inte avsett skydd.

Då kan du glida in under säkerhetsbältet vid en bromsmanöver eller en olycka och t.ex. skada underlivet eller nacken.

- ▶ Ställ in sätet ordentligt innan du kör i väg.
- ▶ Se alltid till att ryggstöden står i nästan helt upprätt läge och att diagonalbältet är draget över axelns mitt.

### 1 **INFORMATION** Skador på sätena om de flyttas tillbaka

Sätena kan skadas av föremål om du flyttar tillbaka dem.

- ▶ Se till att det inte finns några föremål i fotutrymmet, under eller bakom sätena när du flyttar tillbaka dem.

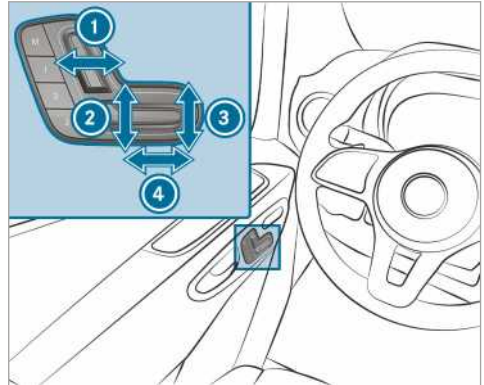

- 1 Ryggstödslutning
- 2 Säteshöjd
- 3 Sittdynelutning
- 4 Säteslängsriktning

- ▶ Spara inställningarna med Memory-funktionen (→ sidan 64).

### Ställ in svankstöd, 4 riktningar

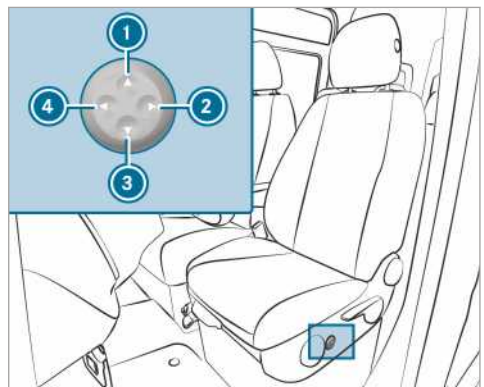

- 1 Högre
- 2 Svagare

- ③ Lägre
- ④ Starkare

▶ Anpassa ryggstödetes krökning med knapparna ① till ④ individuellt efter din ryggrad.

### Använda minnesfunktionen

**⚠ VARNING** Risk för olycka om minnesfunktionen används under körning

Om du använder minnesfunktionen på förarsidan under körning kan du förlora kontrollen över bilen pga. inställningsrörelserna.

▶ Använd minnesfunktionen på förarsidan när bilen står stilla.

**⚠ VARNING** Klämrisk när sätet ställs in med minnesfunktionen

När sätet ställs in med minnesfunktionen kan du och andra personer i bilen –särskilt barn – klämma sig.

- ▶ Se till att ingen befinner sig i sätets rörelseområde när sätet ställs in med minnesfunktionen.
- ▶ Släpp omedelbart minnesfunktionens positionsknapp om någon klämmer sig. Inställningen stoppas.

**⚠ VARNING** Klämrisk om minnesfunktionen aktiveras av barn

Om barn aktiverar minnesfunktionen kan de klämma sig, i synnerhet om de har lämnats utan uppsikt.

- ▶ Lämna aldrig barn i bilen utan uppsikt.
- ▶ Ta alltid med dig nyckeln och lås bilen när du lämnar den.

Minnesfunktionen kan användas när tändningen är frånslagen.

### Spara sätesinställningarna

Med hjälp av minnesfunktionen kan sätesinställningar för upp till tre personer sparas och hämtas. Du kan ställa in sätet och ryggstödet.

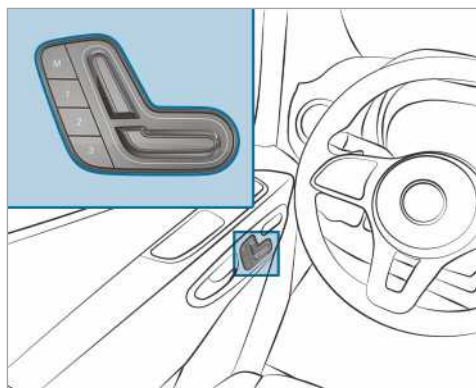

- ▶ Ställ in sätet i önskad position.
- ▶ Tryck på minnesknappen M och samtidigt på en av minnespositionsknapparna 1, 2 eller 3. En ljudsignal hörs. Inställningarna sparas.
- ▶ **Hämta:** Håll in minnespositionsknappen 1, 2 eller 3 tills framsätet är i den sparade positionen.

### Vrida framsätet

**⚠ VARNING** Risk för skador och dödsfall om förar- och passagerarsäte inte är i låst position

Om förar- och passagerarsätet inte är låsta i körriktningen under körning kan säkerhetssystemen inte skydda på avsett vis

▶ Haka fast förar- och passagerarsätet i körriktningen innan motorn startas.



Förar- och passagerarsäten kan vridas i 50° och 180°. Sätet hakar i i körriktningen, mot körriktningen och i 50° för utstigning.

- ▶ Se till att parkeringsbromsen är åtdragen och att bromsarmen är fälld neråt till anslag (→ sidan 135).
- ▶ Ställ in ratten så att det finns tillräckligt utrymme att vrida och ställa in förarsätet (→ sidan 70).
- ▶ Skjut fram passagerarsätet innan det vrids (→ sidan 59).
- ▶ **Vrid sätet:** Tryck armen ① mot fordonets mitt och dra sätet något inåt. Vridanordningen är upplåst.
- ▶ Lossa armen ① igen.
- ▶ Vrid sätet ungefär 50° utåt eller inåt till önskad position.

### Fäll fram och tillbaka sittytan i passagerarsätesraden



- ▶ **Fälla sittytan framåt:** Lyft sittydan från det främre fästet ①.
  - ▶ Dra sittydan från det bakre fästet ② något framåt.
  - ▶ Fäll upp sittydan vid bakkanten.
- ① Du kan förvara saker i facket under passagerarsätesraden.
- ▶ **Fäll tillbaka sittydan:** Fäll ned sittydan vid bakkanten.
  - ▶ Skjut in sittydan under ryggstödet i det bakre fästet ②.
  - ▶ Tryck den främre delen av sittydan nedåt, tills den hakar in i det främre fästet ①.

### Ställa in armstöden

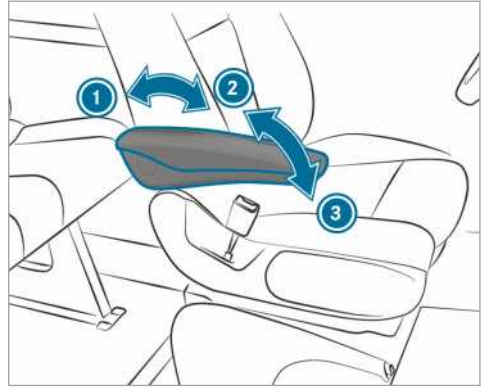

Exempelbild

- ▶ **Ställ in armstödet lutning:** Fäll upp armstödet mer än 45° ②. Armstödet är upplåst.
- ▶ Fäll fram armstödet till anslag ③.
- ▶ Fäll långsamt armstödet uppåt i det önskade läget.
- ▶ **Fäll upp armstödet:** Fäll vid behov upp armstödet mer än 90° ①.

### Fällbart säte, fälla ner eller upp

**⚠ VARNING** Skaderisk vid användning av fällbart säte med isatt nyckel

När nyckeln sitter i låset på skiljeväggens skjutdörr, kan den komma i kontakt med personen på det fällbara sätet.

- ▶ Dra alltid ut nyckeln ur skiljeväggens skjutdörr innan en person sätter sig i det fällbara sätet.

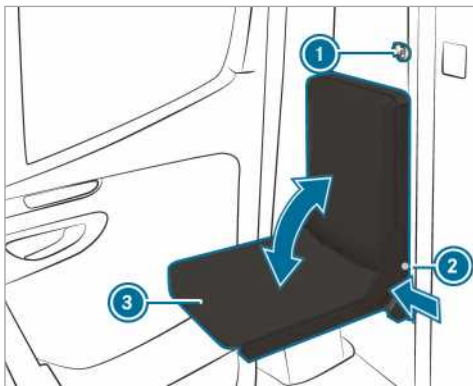

- ▶ Dra ut nyckeln ① ur skiljeväggens skjutdörr.
- ▶ Tryck på tryckknappen för låset ② och fäll ned eller upp sätesdynan ③.
- ▶ Släpp tryckknappen ② i sätesdynans ③ respektive ändläge.
- ▶ Rör på sätesdynan ③ till den går i ingrepp. Tryckknappen för låset ② ska ligga an helt mot sätesramen.

### Montera eller demontera baksäte

**⚠ VARNING** Skaderisk på grund av felaktig montering av baksätet

Om baksätet inte monteras som beskrivet eller ett olämpligt baksäte monteras kan säkerhetsbältena inte skydda som avsett.

- ▶ Montera baksätet som beskrivet och endast i körriktningen.
- ▶ En omvänd montering av baksätet är inte tillåten.
- ▶ Använd endast baksäten, som Mercedes-Benz har godkänt för din bil.

**⚠ VARNING** Skaderisk på grund av baksäte som inte är fastsatt

Om baksätet inte hakat i ordentligt vid fastsättningen, sitter baksätet inte stabilt och kan tippa vid körning.

- ▶ Säkerställ före körningen att baksätet hakar i. Det får inte synas några röda kontrollflikar på lossningshandtaget.
- ▶ Om röda kontrollflikar syns på lossningshandtaget ska baksätet hakas i på nytt.

**! INFORMATION** Skada på sätets hjul på grund av felaktig användning

Baksätets hjul kan skadas om baksätet används felaktigt eller demonteras på fel sätt.

- ▶ Så länge baksätet sitter i fästena får det inte dras i riktning mot bakdörrarna. Baksätet får endast rullas bredvid fästena.
- ▶ Baksätet får inte rullas i demonterat tillstånd eller användas som transportmedel.



Varningsmeddelande på baksäte med bild på korrekt monterat baksäte.

### Monteringsläge tredelat baksäte

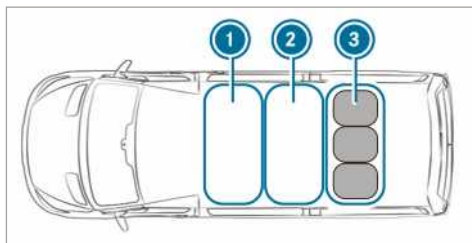

- ① Första sätesrad
- ② Andra sätesrad
- ③ Tredje sätesrad med tredelat baksätet

- ▶ Montera endast det tredelade baksätet i den tredje sätesraden ③ över bakaxeln.

## Demontera baksäte

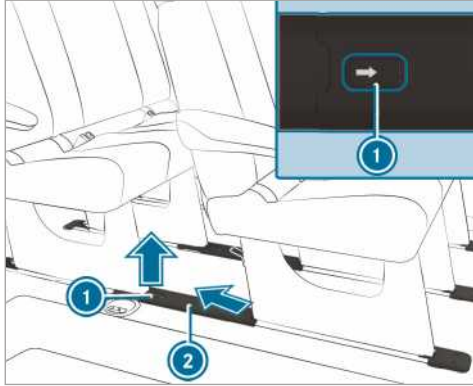

- ▶ **Ta av kåporna på fästena:** Skjut clipset ① i pilens riktning och ta av kåpan ② snett bakåt uppåt.

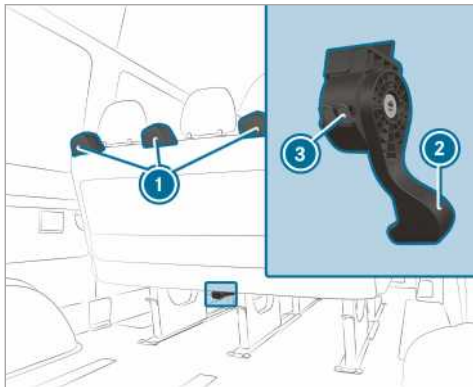

- ▶ Tryck lossningshandtaget ② för baksätet helt nedåt, håll det nedtryckt och tippa samtidigt baksätet lätt bakåt med frigöringshandtaget och dra det något bakåt.
- ▶ Släpp frigöringshandtaget. Låsen för de främre baksätetsfötterna är lossade och de röda kontrollflikarna ③ på lossningshandtagets hus ② syns.
- ▶ Ta tag i handtagen ① för det lossade baksätet och dra något bakåt.

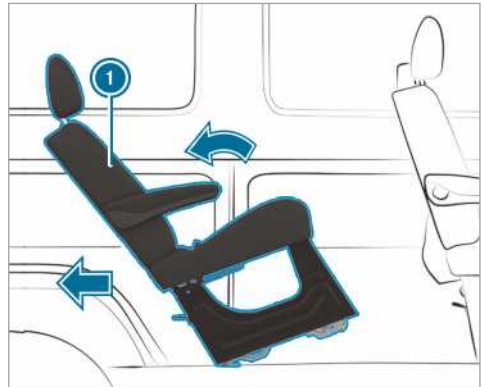

- ▶ Tippa sätet ① bakåt och ta ut det från fästena.

- ⓘ Om sätet inte kan dras ur från fästena, sitter sätet möjligen fast i sätesförankringen. Detta kan ske när sätet tippas för långt bakåt.

Om sätet inte kan dras ut ur fästena:

- ▶ Tippa sätet framåt, utan att haka in det.
- ▶ Dra bak sätet igen med frigöringshandtaget ②.
- ▶ Tippa sätet lätt bakåt och ta ut det från fästena.
- ▶ För att demontera och förvara sätet, sätt det bredvid fästena och rulla det i riktning mot bakkörren.

eller

- ▶ Lyft ut sätet från sidan.

- ⓘ Vid behov måste sätet framför eller bakom tas bort.

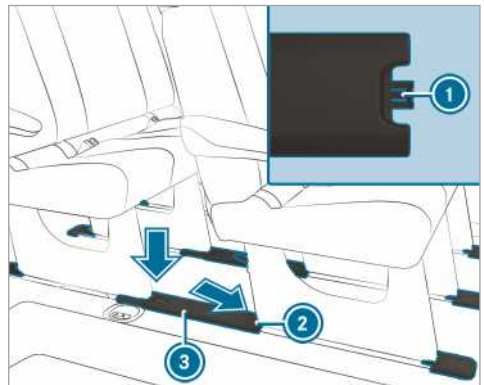

► **Placera kåporna på fästena:** Håll kåpan ③ så att fästklacken pekar ① i riktning mot den bakre sätesförankringen ②.

► Sätt in kåpan ③ snett nedåt på den bakre sätesförankringen ② och haka sedan fast på fästena.

### Montera baksäte

Säker fästsättning av baksätet kan endast garanteras när sätesförankringarna hålls rena och fria från föremål.

① Observera vid bil med personbilsregistrering det maximalt tillåtna antalet sittplatser.

► Ta bort kåporna från fästena som beskrivet under "Demontera baksäte".

► Positionera sätet bakom monteringspositionen.

► Ta tag om handtagen i sätet och tippa bakåt.

► Rulla sätet framåt på fästena.

► Se till att de bakre sätesfötterna har hakat i.

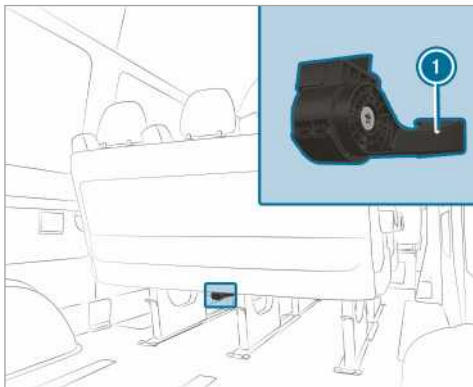

► Tippa sätet framåt med lite fart, till låsen på de främre sätesfötterna hakar i så att det hörs.

Låsen för de främre baksätesfötterna är låsta och de röda kontrollflikarna på lossningshandtagets hus ① syns inte längre.

① Om de röda kontrollflikarna på lossningshandtagets hus syns, har sätet inte hakat i ordentligt.

Om sätet inte hakats i korrekt:

► Lossa sätet igen och tippa det framåt med lite fart, till låsen på de främre sätesfötterna hakar i så att det hörs.

► Placera kåporna på fästena som beskrivet under "Demontera baksäte".

### Ställa in baksätets ryggstöd

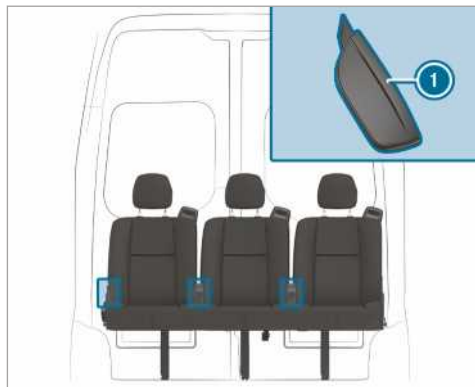

► Dra upp frigöringshandtaget för ryggstödet ① och håll kvar det.

► Ställ in ryggstödet i önskat läge.

► Släpp frigöringshandtaget för ryggstödet ① och flytta lite på ryggstödet. Ryggstödet går i ingrepp.

### Nackstöd

#### Ställ in nackstöden mekaniskt

**⚠ VARNING** Det finns risk för olycka om fordonsinställningar utförs medan körning pågår

I följande situationer kan du förlora kontrollen över bilen:

- Om du ställer in förarsätet, nackskydden, ratten eller speglarna medan körning pågår.
  - Om du tar på dig säkerhetsbältet medan körning pågår.
- Innan motorn startas: Ställ in förarsätet, nackskyddet, ratten eller speglarna och spänn fast säkerhetsbältet.

**⚠ VARNING** Risk för personskada vid ej monterade eller felaktigt inställda nackskydd

Om nackskydden inte är monterade ordentligt eller rätt inställda kan de inte skydda som avsett.

Risken för skador på huvud och nacke ökar, t.ex. vid en olycka eller bromsmanöver!



- ▶ Kör alltid med monterade nackskydd.
- ▶ Innan körningen ska du se till att nackskydden för alla som åker i bilen är inställda så att nackskyddets mitt ger stöd åt bakhuvudet i höjd med ögonen.

Byt inte nackstöden i fram- och baksätet med varandra. Annars går det inte att ställa in höjd och lutning för nackstödet i korrekt position.

Med längsinställningen för nackstöd ställer du in nackstödet så att det är så nära bakhuvudet som möjligt.

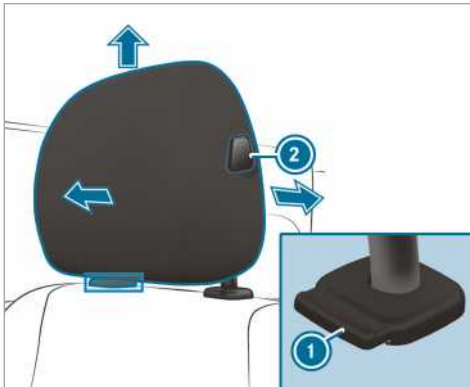

Nackstöd (exempel komfortnackstöd på förarsätet)

- ▶ **Höja:** Dra nackstödet uppåt till önskad position och se till att nackstödet hakar fast. Använd endast nackstödet om det har hakat fast.
- ▶ **Sänka:** Tryck på frigöringsknappen ①, skjut nackstödet nedåt till önskad position och se till att nackstödet hakar fast. Använd endast nackstödet om det har hakat fast.
- ▶ **För framåt:** Tryck på upplåsningsknappen ② och dra nackstödet framåt till det hakar i i önskad position.
- ▶ **För bakåt:** Tryck på upplåsningsknappen ② och skjut nackstödet bakåt i önskad position.

① Beroende på nackstödet utförande kan enskilda inställningsmöjligheter bortfalla.

## Sätta på/stänga av sättesvärmen

**⚠ VARNING** Risk för brännskada om stolsvärmen kopplas in flera gånger i följd

Om du sätter på stolsvärmen flera gånger i följd kan sättesdynan och ryggstödsdynan bli mycket varma.

Hos personer med försämrad temperaturkänslighet eller nedsatt förmåga att reagera på förhöjda temperaturer kan detta påverka hälsan negativt eller t.o.m. ge brännskadeliknande skador.

- ▶ Koppla inte in stolsvärmen flera gånger i följd.

**! INFORMATION** Sätena kan skadas om du placerar föremål eller underlag på dem när sättesvärmen är på

När sättesvärmen är på kan en värmeuppdämning bildas pga. föremål eller underlag på sätena, t.ex. kuddar eller bilbarnstolar. Sätets yta kan skadas.

- ▶ Se till att det inte finns några föremål eller underlag på sätena när sättesvärmen är på.

## Förutsättningar

- Spänningsförsörjningen är påslagen .

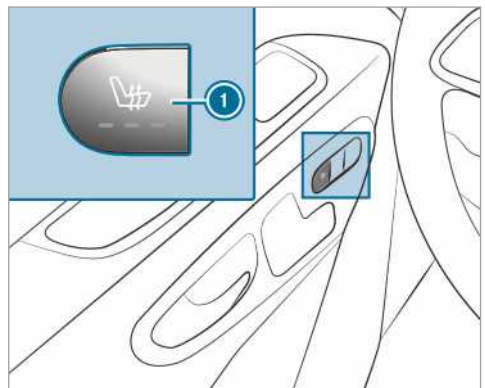

- ▶ **Slå på:** Tryck på knappen ① . Alla kontrollampor i knappen lyser.
- ▶ **Sänka steg:** Tryck på ① knappen flera gånger tills önskat värmesteg uppnås. Beroende på värmesteg lyser en till tre kontrollampor.

▶ **Slå av:** Tryck på ❶ knappen flera gånger tills alla kontrollampor slocknar.

❶ Sättesuppvärmningen stänger automatiskt av de tre värmestegen efter 8, 10 och 20 minuter tills sättesuppvärmningen är avstängd.

### Ställa in ratten

**⚠ VARNING** Det finns risk för olycka om fordonsinställningar utförs medan körning pågår

I följande situationer kan du förlora kontrollen över bilen:

- Om du ställer in förarsätet, nackskydden, ratten eller speglarna medan körning pågår.
- Om du tar på dig säkerhetsbältet medan körning pågår.

▶ Innan motorn startas: Ställ in förarsätet, nackskyddet, ratten eller speglarna och spänn fast säkerhetsbältet.

**⚠ VARNING** Det finns risk att barn klämmer sig när ratten ställs in

Om barn ställer in ratten kan de klämma sig.

- ▶ Lämna aldrig barn i bilen utan uppsikt.
- ▶ Ta alltid med dig bilnyckeln och lås bilen när du lämnar den.

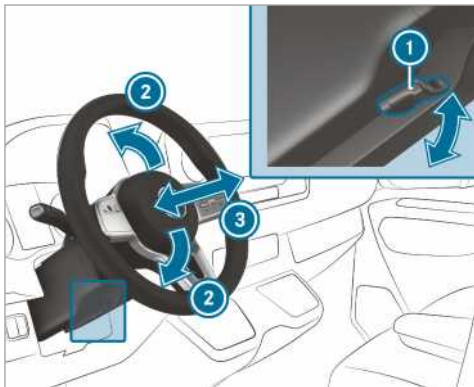

- ❶ Spak
- ❷ Rattstångens höjdläge
- ❸ Rattstångens längsriktning

▶ **Ställa in ratten:** Tryck ned spaken ❶ så långt det går. Ratten är upplåst.

▶ Placera ratten i önskat läge.

▶ Dra upp spaken ❶ så långt det går. Ratten är låst.

### Förvaringsmöjligheter

#### Information om lastningsföreskrifter

**⚠ VARNING** Risk för förgiftning pga. avgaser

Förbränningsmotorer avger giftiga avgaser, t.ex. kolmonoxid. Om baddörren är öppen när motorn är i gång, särskilt under körning, kan avgaser komma in i bilens kupé.

- ▶ Stäng alltid av motorn innan du öppnar baddörren.
- ▶ Kör aldrig med öppen baddörr.

**⚠ VARNING** Olycksrisk till följd av icke säkrade föremål i bilen

Om föremål är otillräckligt eller inte alls säkrade kan de glida omkring, falla omkull eller kastas omkring och därmed skada personer i bilen.

Det gäller även:

- Bagage eller last
- Demonterade säten som undantagsvis transporterats i bilen.

Det finns risk för personskada, särskilt vid bromsmanövrer eller plötsliga riktningssändringar!

- ▶ Förvara alltid föremål på ett sådant sätt att de inte kan kastas omkring.
- ▶ Före körning ska föremål, bagage eller last säkras så att de inte glider omkring eller faller omkull.
- ▶ Om ett säte demonteras ska det företrädesvis förvaras utanför bilen.

**⚠ VARNING** Risk för personskada på grund av olämplig förvaring av föremål

Om föremål förvaras på ett olämpligt sätt i kupén kan föremålen kastas omkring och därigenom skada personer i bilen. Dessutom kan dryckeskärl i dryckeshållare, föremål i öppna



förvaringsfack och telefoner i mobilhållare inte alltid hållas på plats vid en olycka.

Det finns risk för personskada, särskilt vid bromsmanövrer eller plötsliga riktningssändringar!

- ▶ Förvara alltid föremål på ett sådant sätt att de inte kan slungas runt i dessa eller liknande situationer.
- ▶ Se alltid till att föremål inte sticker ut ur förvaringsfack, bagagenät eller förvaringsnät.
- ▶ Stäng förvaringsfacken innan du kör i väg.
- ▶ Förvara och spänn alltid fast tunga, hårda, spetsiga, vassa, ömtåliga eller för stora föremål i bagageutrymmet.

**⚠ VARNING** Det finns risk för brännskada på avgasslutror och avgasrörsförlängningar

Avgasslutror och avgasrörsförlängningar kan vara mycket varma. Du kan bränna dig om du rör vid dessa fordonskomponenter.

- ▶ Var extra försiktig om du befinner dig i närheten av avgasslutrorna och avgasrörsförlängningarna, och var särskilt uppmärksam på barn som befinner sig i närheten.
- ▶ Låt fordonskomponenter svalna innan du rör vid dem.

Observera max taklast och takräckets maximala lastkapacitet om du använder takräcke.

Information om max taklast finns i kapitlet "Tekniska data" och information om takräcken hittar du i avsnittet "Lasthållarsystem".

Om du transporterar last på taket som skjuter ut mer än 40 cm utanför takkanten, kan kamerabaserade körsystem och innerbackspegelns sensorfunktioner påverkas negativt. Tänk på att inte låta lasten skjuta ut mer än 40 cm.

Köregenskaperna hos din bil beror på hur lasten är fördelad. Följ därför anvisningarna nedan när du lastar bilen:

- Lasten inklusive medföljande personer får inte överstiga bilens högsta tillåtna totalvikt eller axeltryck.
- Lasta inte över ryggstödens överkant.
- Transportera om möjligt alltid gods i lastutrymmet.

- Förankra lasten i fästöglorna och belasta dem jämnt.
- Använd fästögglor och fästelement som lämpas sig för godsets vikt och storlek.

## Översikt över främre förvaringsfack

### Översikt över främre förvaringsfack

Observera anvisningar för lastning av bilen (→ sidan 70).

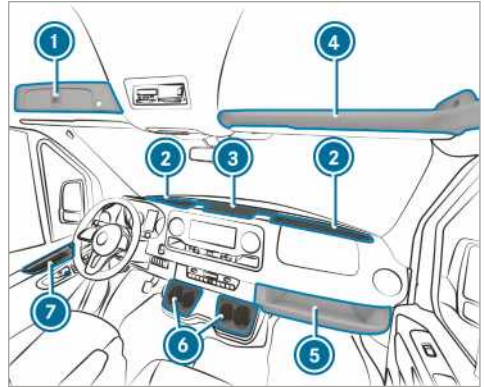

- ① Låsbart fack över vindrutan (→ sidan 72)
- ② Förvaringsfack vindruta med två dryckeshållare/fack askkopp  
Förvaringsfack beroende på utförande med lock (→ sidan 72)
- ③ Förvaringsfack mittkonsol med usb-anslutning, laddgränssnitt, NFC-gränssnitt och 12 V-uttag
- ④ Förvaringsfack ovanför vindrutan (max. belastning: 2,5 kg)
- ⑤ Förvaringsfack på passagerarsidan fram (max. belastning: 5 kg)
- ⑥ Mugghållare
- ⑦ Förvaringsfack i dörrarna

## Öppna och stänga förvaringsfack på mittkonso- len/vid vindrutan

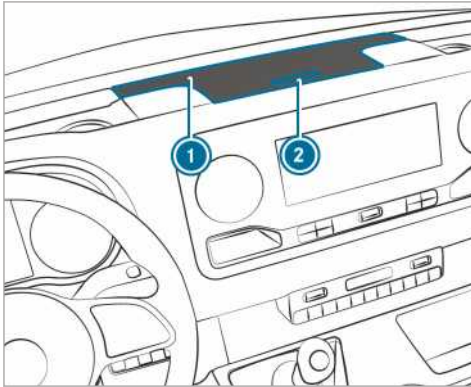

Förvaringsfackets lock (exemplet visar mittkonso-  
len)

► **Öppna:** Tryck på knappen ② på förvarings-  
facket ①.  
Locket fälls upp.

► **Stänga:** Fäll ned locket.

① Förvaringsfacken vid vindrutan är utrustade  
med ett lock beroende på utförande.

## Öppna och stänga låsbart fack över vindrutan

Du kan låsa upp och låsa förvaringsfacken med  
en nödnyckel (→ sidan 41).

### Öppna

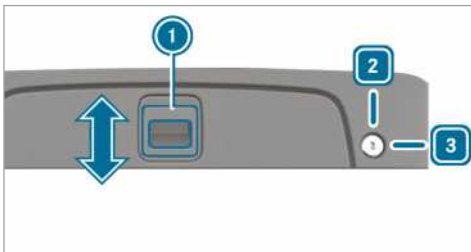

► **Låsa upp:** Vrid nödnyckeln åt höger till läge  
③.

► Skjut handtaget ① uppåt i pilens riktning.

► Vrid locket uppåt.

### Stänga

► Fäll ned locket och skjut handtaget ① nedåt i  
pilens riktning.

► **Låsa:** Vrid nödnyckeln åt vänster till läge ②.

## Öppna glasögonfacket

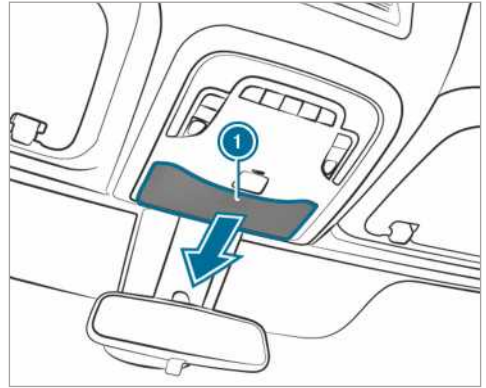

► Tryck på knappen ①.

## Använda förvaringsbox

**⚠ VARNING** Skaderisk pga. olämplig förvar-  
rad eller öppen förvaringsbox

Om du förvarar förvaringsboxen på ett olämpligt sätt i kupén kan denna glida eller slungas iväg och träffa andra passagerare. Dessutom kan öppna förvaringsutrymmen inte alltid hålla kvar föremål som befinner sig i dem vid en olycka.

Det finns risk för personskada, särskilt vid bromsmanövrer eller plötsliga riktningssändringar!

- Fäst förvaringsboxen med säkerhetsbältet.
- Stäng locket till förvaringsboxen före avfärd.
- Tung, hårda, spetsiga, vassa, ömtåliga och för stora föremål ska alltid förvaras och säkras i lastutrymmet.

## Fästa förvaringsbox

Förvaringsboxen finns under passagerarsätets-  
raden.

Använd förvaringsboxen för följande:

- för att förvara dokument
- för att förvara mobiltelefon eller andra mindre saker
- som skrivunderlag

► Fäll fram passagerarsätets sittdyna  
(→ sidan 65).

- ▶ Ta ut förvaringsboxen ur stuvfacket.
- ▶ Fäll tillbaka passagerarsätets sittdyna (→ sidan 65).

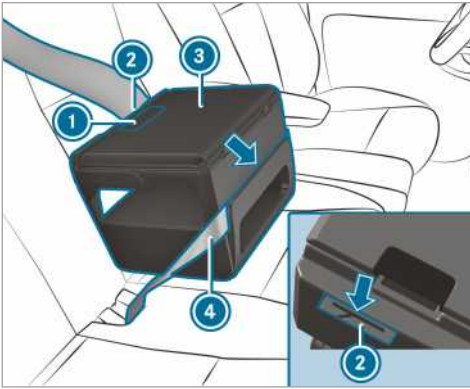

- ▶ Ställ förvaringsboxen ③ på sätet.
- ▶ Tryck ned förvaringsboxen ③ något i sittdynan och skjut bak den mot ryggstödet.
- ▶ Se till att förankringslisten på undersidan av förvaringsboxen kläms fast mellan sittdynan och ryggstödet.
- ▶ Trä säkerhetsbältet ④ genom springan på framsidan av förvaringsboxen ③.
- ▶ Trä säkerhetsbältet ④ genom springan ② på baksidan av förvaringsboxen, dra åt det och spänn fast det.
- ▶ Kontrollera att förvaringsboxen sitter fast.

### Öppna och stänga förvaringsboxen

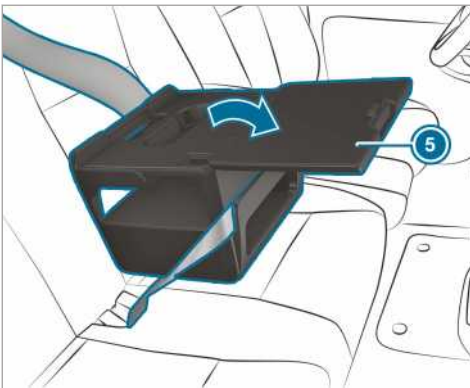

- ▶ **Öppna:** Dra i handtaget ① och öppna locket ⑤ i pilriktningen.

- ▶ Lagg i föremålen.
- ① Information om ytterligare tillbehör, som t.ex. en hållare för surfplattor, finns vid Mercedes-Benz-serviceverkstad.
- ① Under körningen ska förvaringsboxens lock hållas stängt.
- ▶ **Stänga:** Fäll tillbaka ⑤ locket och tryck till så att handtaget ① hakar i.

### Packa undan förvaringsboxen

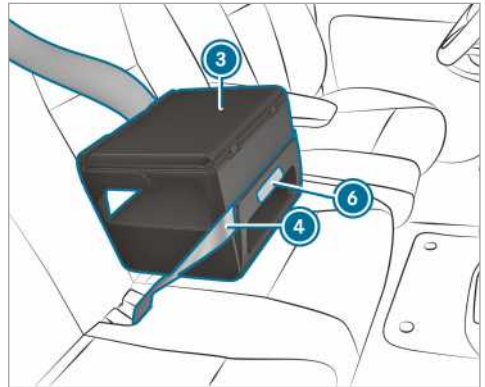

- ▶ Lossa säkerhetsbältet ④.
- ▶ Håll förvaringsboxen ③ i det markerade området ⑥ och dra den rakt framåt. Förankringslisten lossnar från springan mellan sittdynan och ryggstödet.
- ▶ Ta av förvaringsboxen ③ från sätet.
- ▶ Fäll fram passagerarsätets sittdyna (→ sidan 65).
- ▶ Ställ förvaringsboxen ③ i stuvfacket.
- ▶ Fäll tillbaka passagerarsätets sittdyna (→ sidan 65).

### Information om flaskhållare

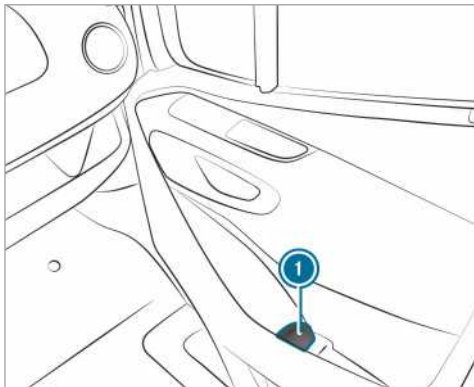

- ① Flaskhållare i framdörrarna (exempel passagerardörr)

### Mugghållare

#### Öppna dryckeshållaren i baksätet

**⚠ VARNING** Skaderisk på grund av utdragen dryckeshållare vid urstigning

När du stiger ut och dryckeshållaren i baksätet är utdragen kan du stöta emot dryckeshållaren.

- ▶ Skjut tillbaka dryckeshållaren under baksätetsraden före utstigning.

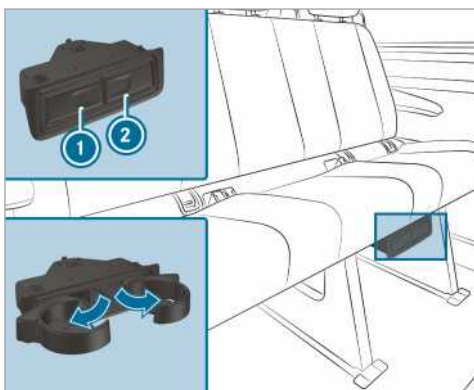

- ▶ **Öppna:** Tryck på dryckeshållaren ① eller ②.
- ▶ Fäll ut dryckeshållaren.

- ▶ **Stänga:** Skjut tillbaka dryckeshållaren ① eller ② tills den hakar i.

### Askkop och cigarettändare.

#### Använda askkoppen

##### Under körning

- ▶ Sätt den stängda askkoppen i en dryckeshållare i förvaringsfacket vid vindrutan under körning.
- ▶ Kontrollera att askkoppen sitter stadigt.
- ① Sätt inte askkoppen i dryckeshållarna i mittkonsolen. Där kan den inte sitta stadigt.

##### Öppna

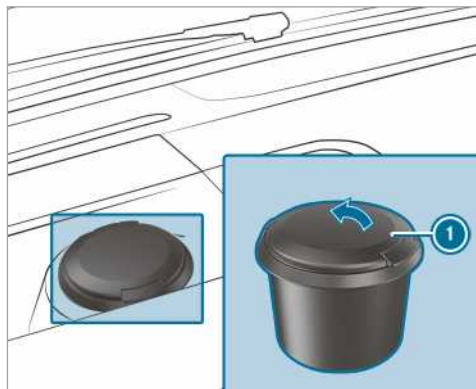

- ▶ Fäll upp locket ①.

#### Använda cigarettändaren i mittkonsolen

**⚠ VARNING** - Risk för brand och personskada på grund av varm cigarettändare

Du kan bränna dig om du kommer i kontakt med cigarettändarens varma värmeelement eller den varma fattningen.

Dessutom kan lättantändliga material antändas:

- om den varma cigarettändaren trillar ned
- om t.ex. barn håller den varma cigarettändaren mot föremål.

- ▶ Ta alltid tag i cigarettändaren i handtaget.
- ▶ Se alltid till att barn inte kan komma åt cigarettändaren.

- ▶ Lämna aldrig barn i bilen utan uppsikt.

### Förutsättningar

- Tändningen är påslagen.

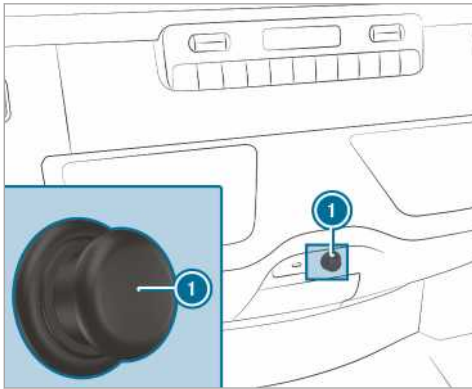

- ▶ Tryck på cigarettändaren ①.  
När spiralen glöder åker cigarettändaren ut.

### Eluttag

#### Använda 12 V-uttagen på mittkonsolen

### Förutsättningar

- Endast enheter upp till maximalt 180 W (15 A) är anslutna.

### 12 V-uttag i förvaringsfacket

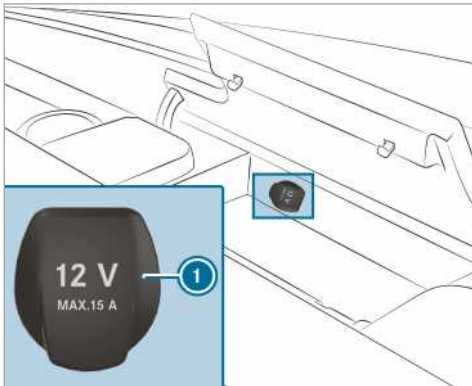

- ▶ Öppna locket till förvaringsfacket i mittkonsolen (→ sidan 72).
- ▶ Fäll upp eluttags lock ①.
- ▶ Sätt i enhetens stickkontakt.

### 12 V-uttag på den nedre kontrollpanelen

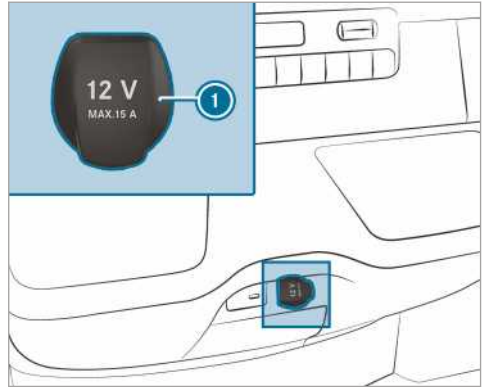

- ▶ Fäll upp eluttags lock ①.
- ▶ Sätt i enhetens stickkontakt.

### Använda 12 V-uttaget vid förarsätet

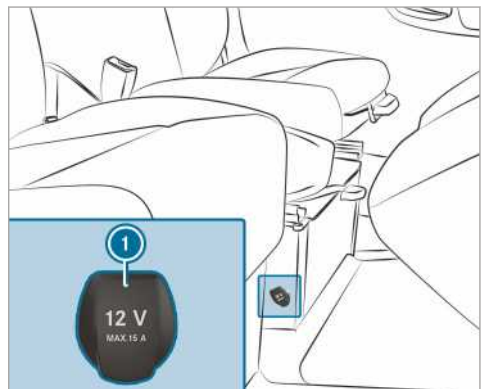

- ▶ Fäll upp eluttags lock ①.
- ▶ Sätt i enhetens stickkontakt.

### Information om 230 V-uttaget

- ! **INFORMATION** Skador på extrabatteriet på grund av fullständig urladdning

Extrabatteriet kan skadas om du lämnar bilen och en apparat med för högt effektuttag är ansluten eller om extrabatteriets laddningsnivå är låg.

- ▶ Anslut endast enheter upp till max. 150 W.

- ▶ Låt inte apparater vara anslutna under mer än fyra timmar.

230 V-uttaget tillhandahåller en hög effekt på 150 W, så att du kan snabbbladda mobiltelefoner och ansluta batteriladdare för verktyg.

Bilar med extrabatteri är utrustade med en eftergångsfunktion. När du lämnar bilen kan apparater laddas under fyra timmar.

### Använda 230 V-uttaget på mittkonsolen

- ⚠ VARNING** Livsfara vid skadad anslutningskabel eller skadat eluttag

Om en lämplig enhet är ansluten är det hög spänning i 230 V-uttaget. Om anslutningskabeln eller 230 V-uttaget har dragits ut ur inklädnaden eller om de är skadade eller våta kan du få en elektrisk stöt.

- ▶ Använd endast anslutningskablar som är torra och inte har några skador.
- ▶ Se till att 230 V-uttaget är torrt när tändningen är frånslagen.
- ▶ Ett 230 V-uttag som har dragits ut ur inklädnaden eller som är skadat ska omgående kontrolleras eller bytas ut på en auktoriserad verkstad.
- ▶ Sätt aldrig i anslutningskabeln i ett 230 V-uttag som har dragits ut ur inklädnaden eller som är skadat.

- ⚠ VARNING** Livsfara vid ej fackmässig hantering av eluttag

Du kan få en elektrisk stöt:

- om du fattar tag i eluttaget.
- om du sätter i olämpliga enheter eller föremål i eluttaget.
- ▶ Anslut bara lämpliga enheter till uttaget.

### Förutsättningar

- Endast enheter med lämpliga stickkontakter som uppfyller aktuella nationella standarder är anslutna.
- Endast enheter upp till maximalt 150 W är anslutna.
- Inga grenuttag används.

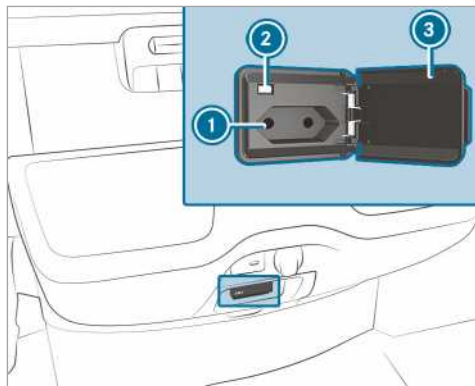

- ▶ Öppna locket ③.
- ▶ Sätt i enhetens stickkontakt i 230 V-uttaget ①.
- ▶ Om spänningen i bilens elsystem är tillräcklig lyser kontrollampen ②.

Om du inte använder 230 V-uttaget ska locket hållas stängt.

### Använda eluttagen i bagageutrymme

#### Förutsättningar

- Endast enheter upp till maximalt 180 W (15 A) är anslutna.

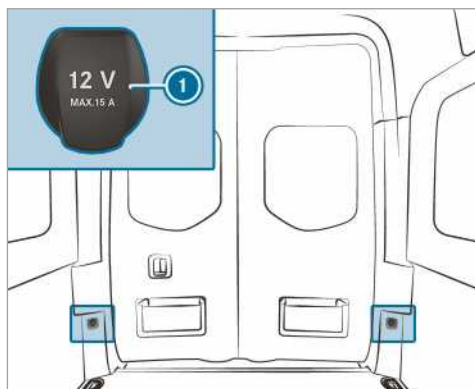

- ▶ Fäll upp eluttagets lock ①.
- ▶ Sätt i enhetens stickkontakt.



## Ladda mobiltelefon via usb-uttag bak i bilen

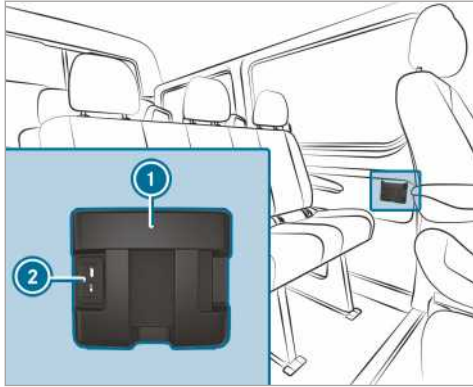

- Lagg mobiltelefonen i förvaringsfacket ① och anslut den för laddning till usb-uttaget ②.

## Trådlös laddning av mobiltelefonen och sammankoppling med utvärdig antenn

### Information om trådlös laddning av mobiltelefon

**⚠ VARNING** Risk för personskada på grund av olämplig förvaring av föremål

Om föremål förvaras på ett olämpligt sätt i kupén kan föremålen kastas omkring och därigenom skada personer i bilen. Dessutom kan dryckeskärl i dryckeshållare, föremål i öppna förvaringsfack och telefoner i mobilhållare inte alltid hållas på plats vid en olycka.

Det finns risk för personskada, särskilt vid bromsmanövrer eller plötsliga riktningändringar!

- Förvara alltid föremål på ett sådant sätt att de inte kan slungas runt i dessa eller liknande situationer.
- Se alltid till att föremål inte sticker ut ur förvaringsfack, bagagenät eller förvaringsnät.
- Stäng förvaringsfacken innan du kör i väg.
- Förvara och spänn alltid fast tunga, hårda, spetsiga, vassa, ömtåliga eller för stora föremål i bagageutrymmet.

Observera anvisningar för lastning av bilen.

**⚠ VARNING** Brandrisk om föremål läggs i mobiltelefonhållaren

Om du lägger föremål i mobiltelefonhållaren kan de bli mycket varma eller t.o.m. börja brinna.

- Lagg inga andra föremål, särskilt inte metallföremål, i mobiltelefonhållaren.

**ⓘ INFORMATION** Föremål kan skadas om de läggs i mobiltelefonhållaren

Om du lägger föremål i mobiltelefonhållaren kan de skadas pga. elektromagnetiska fält.

- Lagg inte kreditkort, lagringsmedier eller andra föremål som är känsliga för elektromagnetiska fält i mobiltelefonhållaren.

**ⓘ INFORMATION** Skador på mobiltelefonhållaren pga. vätska

Mobiltelefonhållaren kan skadas om det kommer in vätska i den.

- Se till att inte vätska kommer in i mobiltelefonhållaren.

- Laddningsfunktionen är endast tillgänglig när tändningen är på.
- Små mobiltelefoner kan under vissa omständigheter inte laddas överallt på laddplattan.
- Större mobiltelefoner som inte ligger an mot laddplattan kan eventuellt inte laddas.
- Mobiltelefonen kan bli varm under laddningen. Det beror på vilka applikationer (appar) som körs.
- För en effektivare laddning bör du ta bort skyddshöljet på mobiltelefonen. Undantaget skyddshöljen som är anpassade för trådlös laddning.
- Använd helst iläggsmattan under laddningen.

## Ladda mobiltelefonen trådlöst fram i bilen

### Förutsättningar

- Mobiltelefonen måste ha förutsättningar för trådlös laddning. Du hittar en lista med kompatibla mobiltelefoner under:

<http://www.mercedes-benz.com/connect>

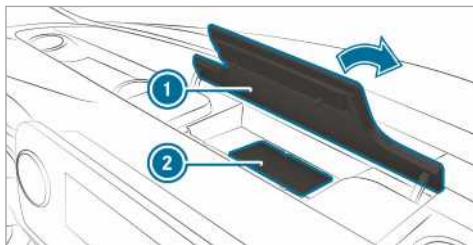

▶ Öppna locket till förvaringsfacket ① ovanför mediedisplayen.

▶ Lägg mobiltelefonen mitt för den markerade ytan på iläggsmattan med displayen uppåt ②.

När laddningssymbolen visas i multimediesystemet laddas mobiltelefonen.

Störningar under laddningen återges på multimediesystemets display.

① Iläggsmattan kan tas ut och rengöras, t.ex. med rent, ljummet vatten.

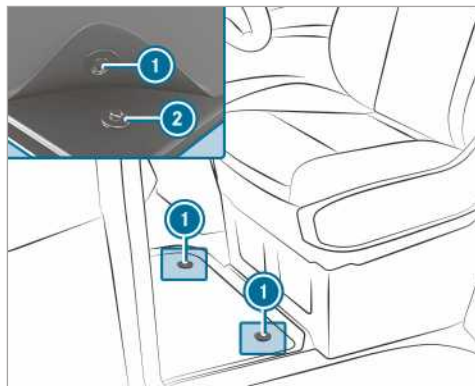

▶ **Montering:** Tryck på knapparna ① på hållaren ②.

▶ **Demontering:** Dra ut bilmattan från hållaren ②.

### Montera eller demontera bilmatta

**▲ VARNING** Olycksrisk på grund av föremål på golvet vid förarplatsen

Föremål på golvet vid förarplatsen kan begränsa pedalvägen eller blockera en nedtrampad pedal.

Det äventyrar bilens drift- och trafiksäkerhet.

- ▶ Förvara alla föremål i bilen på ett säkert sätt, så att de inte kan hamna på golvet vid förarplatsen.
- ▶ Montera alltid bilmattorna enligt föreskrifterna och se till att de sitter fast ordentligt, så att det alltid finns tillräckligt med fritt utrymme vid pedalerna.
- ▶ Använd inga lösa bilmattor och lägg inte flera bilmattor på varandra.



## Ytterbelysning

### Omställning av ljus vid utlandsresor

**Bilar med halogen- eller statiska LED-strålkastare:** Strålkastarna behöver inte ställas om. De rättsliga kraven uppfylls även i länder där man kör på andra sidan av vägen.

### Ljussystem och ditt ansvar

De olika ljussystemen i bilen är bara hjälpmedel. Ansvaret för korrekt fordonsbelysning enligt rådande ljus- och siktförhållanden, lagbestämmelser samt trafiksituationen ligger hos bilens förare.

### Ljusomkopplare

#### Manövrera ljusomkopplaren

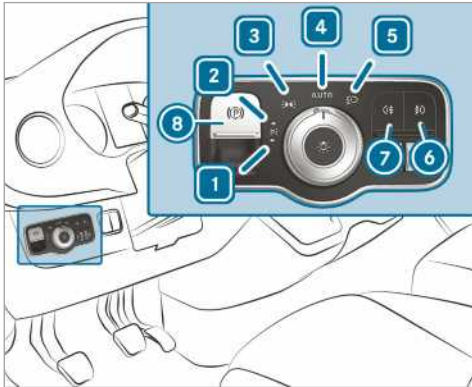

- ▶ 1 Vänster parkeringsljus
  - ▶ 2 Höger parkeringsljus
  - ▶ 3 Positionsljus, nummerskylts- och instrumentbelysning
  - ▶ 4 Automatiskt färdljus/varselljus (rekommenderat ljusomkopplarläge)
  - ▶ 5 Halvljus/helljus
  - ▶ 6 Dimljus, sätta på eller stänga av
  - ▶ 7 Dimbaktjus, sätta på eller stänga av
  - ▶ 8 Elektrisk parkeringsbroms (→ sidan 136)
- ⓘ Om en varningssignal hörs när bilen lämnas är möjligen ljuset påslaget.
- ⓘ När du slår på parkeringsljuset, är ett reducerat positionsljus påslaget på vald bilsida. Blinkljuset, helljuset och ljusstutan manövreras med kombireglaget (→ sidan 80).

**! INFORMATION** Batteriurladdning pga. tänd positionsljus

Om positionsljuset är tänd i flera timmar belastas batteriet.

- ▶ Tänd om möjligt bara det högra eller vänstra parkeringsljuset.

Vid hög batteriurladdning slås positions- eller parkeringsljuset av automatiskt till förmån för nästa bilstart.

### Automatiskt färdljus

**! VARNING** Olycksrisk pga. släckt halvljus vid försämrad sikt

När ljusomkopplaren står på **AUTO** tänds halvljuset inte automatiskt vid dimma, snö och annat som försämrar sikten, t.ex. regnrok.

- ▶ Vrid i sådana situationer ljusomkopplaren till .

Det automatiska färdljuset är endast ett hjälpmedel. Ansvaret för bilens belysning ligger hos dig. Vrid ljusomkopplaren vid dimma, snö eller vattenstänk snabbt från **AUTO** till . Annars avbryts färdljuset under en kort tid.

Slå på det automatiska färdljuset:

- Vrid ljusomkopplaren till läge **AUTO**. Slå på spänningsförsörjningen: positionsljuset slås på och av automatiskt beroende på ljusnivån runt omkring.
- När motorn är igång är varselljuset påslaget. Positionsljuset och halvljuset slås dessutom på eller av beroende på den omgivande ljusnivån.
- När halvljuset är påslaget lyser kontrollampan i kombiinstrumentet.

### Dimljus och dimbaktjus, sätta på eller stänga av

#### Förutsättningar

- Ljusomkopplaren är i läge eller **AUTO**.
- Spänningsförsörjningen eller motorn är påslagen.

▶ **Sätta på eller stänga av dimljuset:** Tryck på knappen .

▶ **Sätta på eller stänga av dimbaktjuset:** Tryck på knappen .

Observera landsspecifika regler vad gäller användningen av dimbaktjus.

## Reglera ljusvidd

### Förutsättningar

- Motorn är i gång.

Med ljusviddsregleringen anpassar du strålkastarnas ljuskägglor till bilens lasttillstånd. Beroende på om säten används eller lastutrymmet in- eller urlastas förändras ljuskägglan. Därigenom kan siktförhållandena försämrats och du kan blända den mötande trafiken.

- ① Vid bilar med LED-strålkastare ställs ljusvidden in automatiskt.

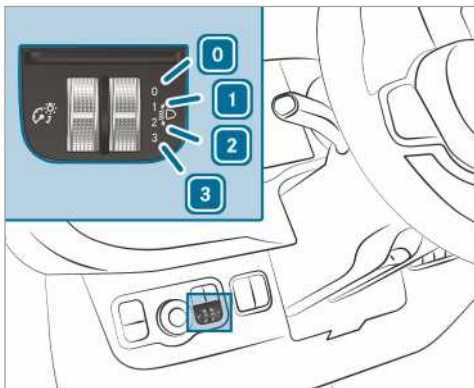

- 0 Förar- och passagerarsätet används
- 1 Förarsätet, passagerarsätet och baksätet används
- 2 Förarsätet, passagerarsätet och baksätet används, lastutrymmet eller lastytan är belastad
- 3 Förarsätet och passagerarsätet används och användande av maximalt tillåten bakaxelbelastning

- ▶ Vrid ljusviddsregleringen till motsvarande läge. Upplysningen av körbanan ska vara 40 m till 100 m och halvljus får inte blända den mötande trafiken.
- ▶ Välj vid bil utan last läget 0.

## Manövrera kombireglage ljus

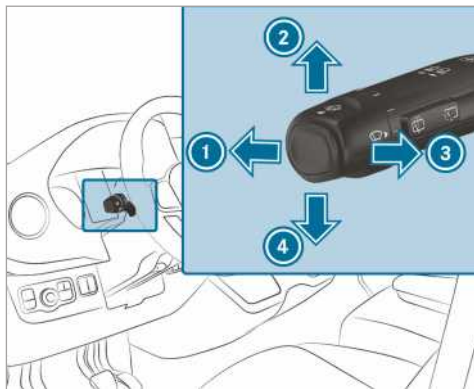

- 1 Helljus
- 2 Blinkers höger
- 3 Ljustuta
- 4 Blinkers vänster

- ▶ **Blinka:** Tryck kombireglaget i önskad riktning 2 eller 4, tills det hakar i. Vid större svängrörelser återställs kombireglaget automatiskt.

- ▶ **Binka kort:** Peta kombireglaget kort i önskad riktning 2 eller 4. Motsvarande blinker blinkar tre gånger.

- ▶ **Slå på helljuset:** Slå på halvljus (→ sidan 79).

- ▶ Tryck kombireglaget framåt 1. Kontrollampen lyser i [ ] kombiinstrumentet. Kombireglaget återvänder till utgångsläge.

- ① I läge **AUTO** lyser helljuset endast i mörker och under motorgång.

- ▶ **Släcka helljuset:** Tryck kombispaken framåt 1 eller dra den lätt i pilriktningen 3 (ljusstutan släcker helljuset). Kontrollampen i [ ] kombiinstrumentet släcks. Kombireglaget återvänder till utgångsläge.

- ① Bilar med helljusassistent: om helljusassistenten är aktiv reglerar den tändning och släckning av helljuset (→ sidan 81).

- ▶ **Använda ljusstutan:** Slå på strömförsörjningen eller tändningen.

- ▶ Dra kombireglaget kort i pilriktning 3.

## Varningsblinkerssystem, sätta på eller stänga av

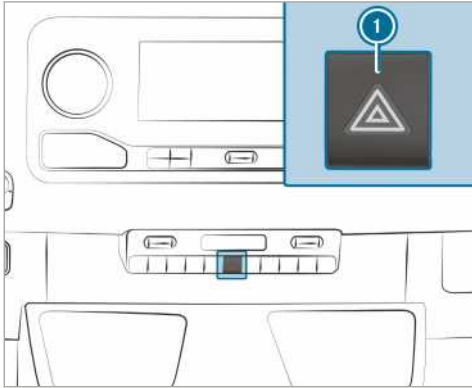

▶ **Sätta på eller stänga av:** Tryck på ❶ knappen.

När du blinkar vid påslaget varningsblinkerssystem, lyser endast blinkljuset på den aktuella bilsidan.

Varningsblinkljuset slås automatiskt på:

- vid utlöst airbag
- vid kraftig inbromsning från mer än 70 km/h tills bilen står still

När varningsblinkerssystemet slagits på automatiskt, trycker du varningsblinkersbrytaren för att stänga av det ❶.

Varningsblinkljuset slocknar automatiskt, när bilen åter uppnår en hastighet på mer än 70 km/h efter en fullständig inbromsning.

❶ Varningsblinkerssystemet fungerar även vid avslagen tändning.

## Kurvlyjus

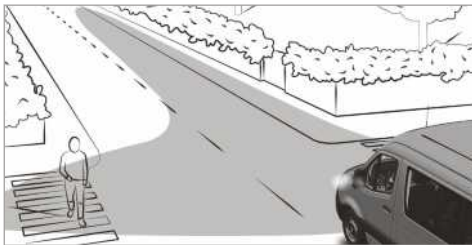

Kurvlyuset förbättrar upplysningen av körbanan i kurvans riktning med vid vinkel, så att det t.ex. går att se skarpa kurvor bättre.

Funktionen är aktiv.

- vid hastigheter under 40 km/h och påslagen blinkers eller utvriden ratt
- vid hastigheter mellan 40 km/h och 70 km/h och utvriden ratt

Kurvlyuset kan fortsätta lysa en kort tid, men slås automatiskt av senast efter tre minuter.

❶ När backväxeln läggs i växlar belysningen till motsatt sida.

## Helljusassistent

### Den adaptiva helljusassistentens funktion

**⚠ VARNING** Olycksrisk trots automatisk ljusbildsreglering

Den automatiska ljusbildsregleringen reagerar inte på följande trafikanter:

- Trafikanter som inte har någon belysning, t.ex. fotgängare
- Trafikanter som har svag belysning, t.ex. cyklist
- Trafikanter vars belysning skymms, t.ex. av ett vägräcke

I mycket sällsynta fall reagerar den automatiska ljusbildsregleringen inte på andra trafikanter med egen belysning i tid eller överhuvudtaget.

Därmed släcks inte det automatiska helljuset eller så tänds det ändå i sådana och liknande situationer.

▶ Var alltid uppmärksam på trafiksituationen och släck helljuset i tid.

Den adaptiva helljusassistenten växlar automatiskt mellan:

- Halvlyjus
- Helljus

Systemet registrerar när fordon med belysning kommer emot dig eller kör framför dig och bländar i dessa fall av.

Vid hastigheter över 30 km/h:

- När inga andra trafikanter registreras slås helljuset automatiskt på.

Vid hastigheter under 25 km/h eller tillräcklig gatubelysning:

- Färdljuset stängs av automatiskt.

## Systemgränser

Den adaptiva helljusassistenten kan inte ta hänsyn till väg- och väderförhållanden samt trafikläget.

Avkänningen kan försämrats:

- vid dålig sikt, t.ex. dimma, kraftigt regn eller snö
- Vid smutsiga eller övertäckta sensorer

Den adaptiva helljusassistenten är endast ett hjälpmedel. Ansvar för korrekt bilbelysning i förhållande till aktuella ljus- och siktförhållanden samt trafikläget ligger hos dig.

Den optiska sensorn för systemet sitter vid takkontrollpanelen på vindrutans insida.

## Aktivera eller avaktivera den automatiska ljusbildsregleringen

- ▶ **Aktivera:** Vrid ljusomkopplaren till läge **AUTO**.
- ▶ Slå på helljuset via kombireglaget. När helljuset slås på automatiskt vid mörker lyser kontrollampen  i multifunktionsdisplayen.
- ▶ **Avaktivera:** Släck helljuset med hjälp av kombispaken.

## Ställ in efterbelysningstid utvändigt

### Förutsättningar

- Ljusomkopplaren är i läge **AUTO**.

Multimediesystem:

 ▶▶ **Inställningar** ▶▶ **Ljus** ▶▶ **Ljusfördröjn. utvändigt**

- ▶ Ställ in en efterbelysningstid.

När bilen stängs av aktiveras ytterbelysningen under en inställd tid.

## Omgivningsbelysning sätta på/stänga av

Multimediesystem:

 ▶▶ **Inställningar** ▶▶ **Ljus** ▶▶ **Hjälpbelysning**

- ▶ Funktion, sätta på eller stänga av.



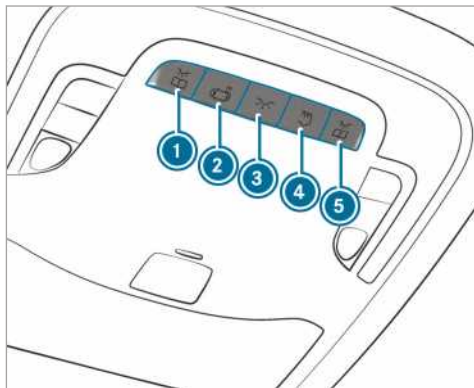

Ytterbelysningen lyser i 40 sekunder efter upplåsning. När bilen startar deaktiveras omgivningsbelysningen och det automatiska färdljuset aktiveras.

## Ställa in innerbelysning

### Främe takmanöverenheten





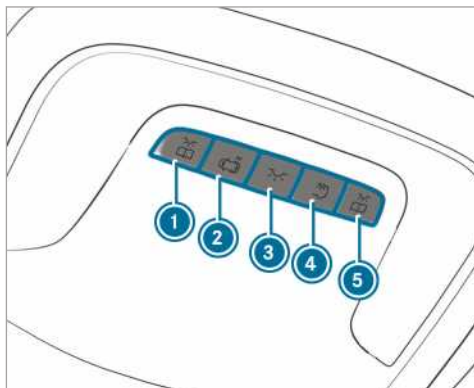

#### Variant 1

- ▶ ①  Vänster främre läslampa, sätta på eller stänga av
- ▶ ②  Automatisk innerbelysningsstyrning, sätta på eller stänga av
- ▶ ③  Främre innerbelysning, sätta på eller stänga av
- ▶ ④  Baksätres-/lastutrymmesbelysning, sätta på eller stänga av
- ▶ ⑤  Höger främre läslampa, sätta på eller stänga av





#### Variant 2

- ▶ ①  Vänster främre läslampa, sätta på eller stänga av

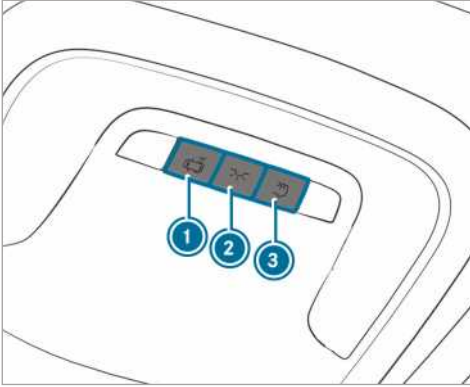
- ▶ ②  Automatisk innerbelysningsstyrning, sätta på eller stänga av
- ▶ ③  Främre innerbelysning, sätta på eller stänga av
- ▶ ④  Baksätes-/lastutrymmesbelysning, sätta på eller stänga av
- ▶ ⑤  Höger främre läslampa, sätta på eller stänga av



#### Variant 3

- ▶ ①  Aktivera eller avaktivera den automatiska regleringen av kupébelysningen
- ▶ ②  Främre innerbelysning, sätta på eller stänga av
- ▶ ③  Baksätes-/lastutrymmesbelysning, sätta på eller stänga av

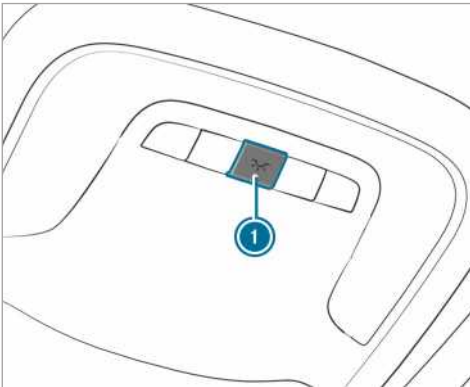

#### Variant 4

- ▶ ①  Tända eller släcka kupébelysningen

## Innerbelysning, baksäte

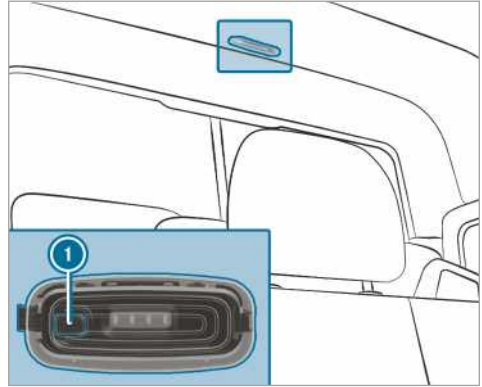

- ▶ ① Baksätes-/lastutrymmesbelysning, sätta på eller stänga av

## Rörelsevakt

**⚠ VARNING** Skaderisk på grund av rörelsevaktens laserstråle

Rörelsevakten skickar ut en lysdiodstråle som inte syns.

Dessa lysdioder klassas som laser av klass 1M och kan skada näthinnan i följande situationer:

- Om man tittar in i rörelsevaktens ofiltrerade laserstråle under en längre tid
- Om man tittar direkt in i rörelsevaktens laserstråle med optiska instrument, t.ex. glasögon eller förstoringsglas.

▶ Titta aldrig direkt in i rörelsevakten.

Rörelsevakten sitter i lastutrymmet bakom skiljeväggen i mitten av taket.

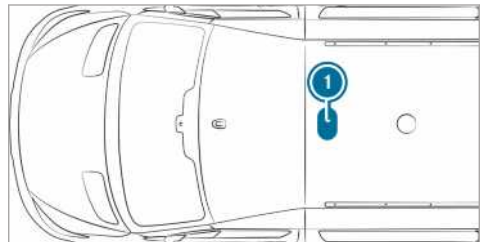

- ① Position rörelsevakt

I bilar som är utrustade med rörelsevakt tänds även belysningen i lastutrymmet via denna detektor.

Om rörelsevakten känner av rörelser i lastutrymmet när bilen står stilla, slås lastutrymmesbelysningen på i cirka två minuter.

Lastutrymmesbelysningen kan slås på via rörelsevakten när

- bilen står stilla, parkeringsbromsen är åtdragen och bromspedalen inte trycks ned eller
- , vid bilar med automatväxellåda, växelspaken står i läge **P** och bromspedalen inte trycks ned
- bilen inte har låsts med nyckeln från utsidan

Om det inte registreras någon förändring i bilen, t.ex. dörren öppnas, på flera timmar slås rörelsevakten automatiskt av. På så sätt undviker man att batteriet laddas ur.

### Stäng av/sätt på efterbelysningstid invändigt

Multimediesystem:

→  **» Inställningar » Ljus » Ljusfördröjn. interiör**

▶ Stäng av eller sätt på efterbelysningstiden.

### Byta ljus

#### Anvisning för lampbyte

**⚠ VARNING** Risk för brännskador pga. heta komponenter vid glödlampsbyte

Glödlampor, lampor och stickkontakter kan bli mycket heta vid drift.

När du byter en glödlampa kan du bränna dig på dessa komponenter.

▶ Låt komponenterna svalna innan du byter glödlampen.

- Använd inte lampor som fallit eller på vilka glaskolven är repad. Annars kan lampan gå sönder.
- Lampan kan gå sönder om du vidrör den när den är varm, om du tappar den eller om den repas.
- Fläckar på glaskolven förkortar lampans livslängd. Vidrör inte glaskolven med bara händerna. Rengör glaskolven vid behov med alkohol eller sprit i kallt tillstånd och torka av den med en luddfri trasa.

- Skydda lamporna mot fukt och låt dem inte komma i kontakt med vätskor. Se alltid till att glödlampen sitter fast.

Om din bil har LED-lampor, ser du detta på följande sätt: när motorn startar rör sig ljuskäglan uppifrån och ner och tillbaka igen. Halvljusets måste vara avstängt när motorn slås på.

Glödlampor och belysning är en viktig komponent för bilens säkerhet. Se därför till att dessa alltid fungerar. Låt strålkastarinställningen kontrolleras regelbundet.

- Innan lampbytet ska bilens belysningsssystem slås av. På så sätt undviks kortslutning.
- Använd endast glödlampor i slutna lampor som konstruerats för detta.
- Använd endast reservlampor av samma typ och med avsedd spänning.

Om inte heller den nya lampan lyser ska du uppsöka en kvalificerad verkstad.

### Byta främre lampa (bilar med halogenstrålkastare)

#### Översikt över lamp typer fram

Följande lampor kan bytas.

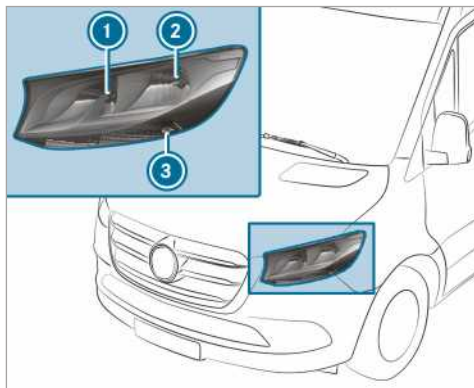

Halogenstrålkastare

- ① Helljus/varselljus: H15 55 W/15 W
- ② Halvljus/positionslyset: H7 55 W/W 5 W
- ③ Blinkers: PY 21 W

#### Byta halogenstrålkastare

##### Förutsättningar

- **Halvljus:** lampa typ H7 55 W
- **Helljus/varselljus :** lampa typ H15 55 W/15 W



- **Positionsljus:** lampa typ W 5 W
- **Blinkers:** Lampa typ PY 21 W

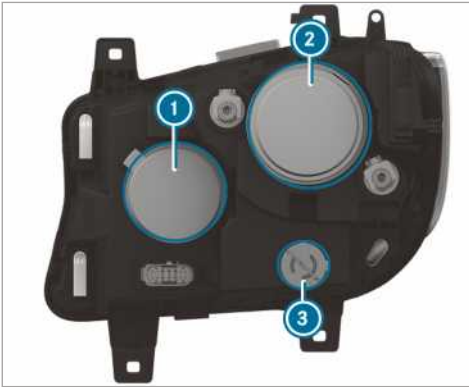

- ① Huslock helljus/varselljus
- ② Huslock halvljus/positionsljus
- ③ Sockel blinkers

- ▶ Stäng av belysningsystemet.
- ▶ **Helljus/varselljus:** Dra loss huslocket ① bakåt.
- ▶ Vrid sockeln åt vänster och dra ut.
- ▶ Dra ut lampan från sockeln.
- ▶ Sätt in den nya lampan i sockeln, så att lampfästet ligger helt mot botten av sockeln.
- ▶ Sätt in sockeln och vrid åt höger.
- ▶ Sätt på huslocket ①.
- ▶ **Halvljus/positionsljus:** Dra loss huslocket ② bakåt.
- ▶ Dra ut sockeln bakåt.
- ▶ Dra ut lampan från sockeln.
- ▶ Sätt in den nya lampan i sockeln, så att lampfästet ligger helt mot botten av sockeln.
- ▶ Sätt in sockeln rakt.
- ▶ Sätt på huslocket ②.
- ▶ **Blinkers:** Stäng av belysningsystemet.
- ▶ Vrid sockeln ③ åt vänster och ta av.
- ▶ Vrid lampan med ett lätt tryck åt vänster och dra ut den från sockeln.
- ▶ Sätt in den nya lampan i sockeln och vrid den åt höger.
- ▶ Sätt in sockeln ③ och vrid åt höger.

## Extrablinkers

### Förutsättningar

- **Extrablinkers (bilar med fyrhjulsdraft):** Lampa typ P 21 W

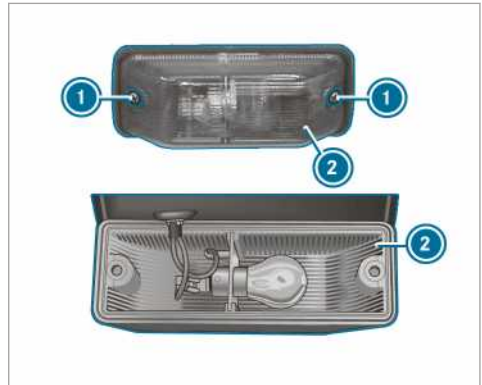

- ▶ Stäng av belysningsystemet.
- ▶ Lossa skruvarna ① och ta av lampglaset ②.
- ▶ Vrid lampan med ett lätt tryck åt vänster och dra ut den från sockeln.
- ▶ Sätt in den nya lampan i sockeln och vrid den åt höger.
- ▶ Sätt på lampglaset ② och dra åt skruvarna ①.

## Byta bakre lampa (skåpbil eller kombi)

### Översikt bakre lamptyper (skåpbil och kombi)

Följande lampor kan bytas.

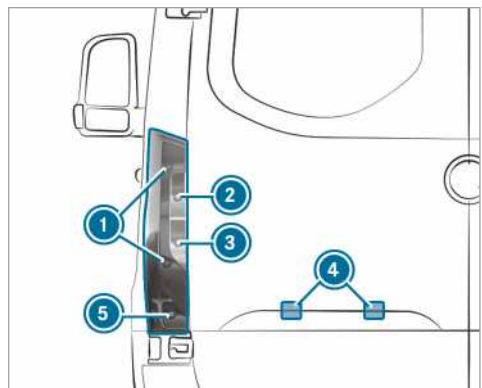

Bilar med standardbaklykta

- ① Bromsljus/bakljus/positionsljus: P 21 W

- ② Blinkers: PY 21 W
- ③ Backljus: P 21 W
- ④ Nummerskyltsbelysning: W 5 W
- ⑤ Dimbakljus: P 21 W

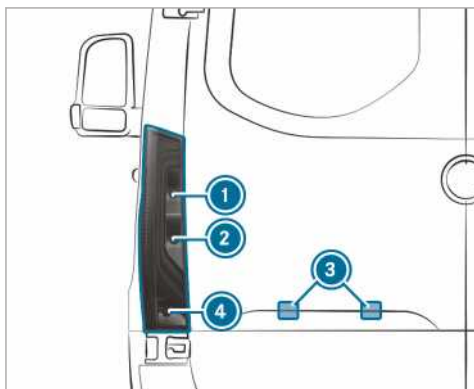

Bilar med del-LED-bakljus

- ① Blinkers: PY 21 W
- ② Backljus: P 21 W
- ③ Nummerskyltsbelysning: W 5 W
- ④ Dimbakljus: P 21 W

### Bakljus (skåpbil och kombi)

#### Förutsättningar

- **Bromsljus/bakljus/positionsljus:** Lampa typ P 21 W
- **Blinkers:** Lampa typ PY 21 W
- **Dimbakljus:** Lampa typ P 21 W
- **Backljus:** Lampa typ P 21 W

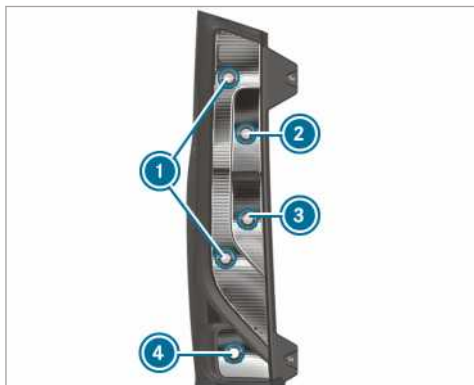

- ① Bromsljus/bakljus/positionsljus
- ② Blinkers

- ③ Backljus
- ④ Dimbakljus

- ▶ Stäng av belysningsystemet.
- ▶ Öppna bakdörren.

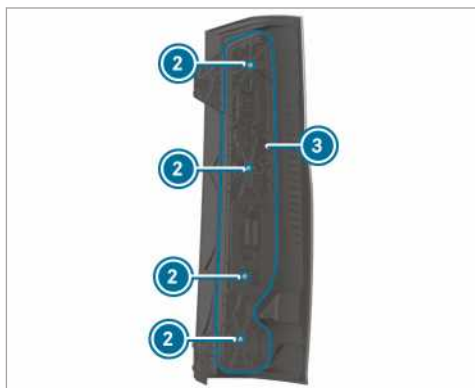
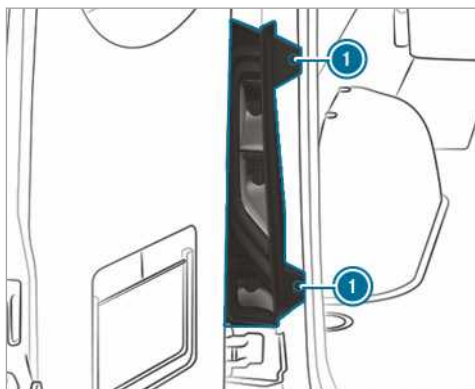

- ▶ **Demontera:** Lossa skruvarna ① och dra ut bakljuset.
- ▶ Dra loss stickproppen från lamphållaren ④.
- ▶ Lossa skruvarna ② och ta ut lamphållaren ③ ur bakljuset.
- ▶ Vrid lampan med ett lätt tryck åt vänster och dra ut den från sockeln.
- ▶ Sätt in den nya lampan i sockeln och vrid den åt höger.
- ▶ **Montera:** Sätt lamphållaren ③ på bakljuset och skruva in skruvarna ②.
- ▶ Tryck in stickproppen i lamphållaren ④.
- ▶ Sätt in bakljuset och dra åt skruvarna ①.



## Nummerskyltsbelysning

### Förutsättningar

- **Nummerskyltsbelysning:** lampa typ W 5 W

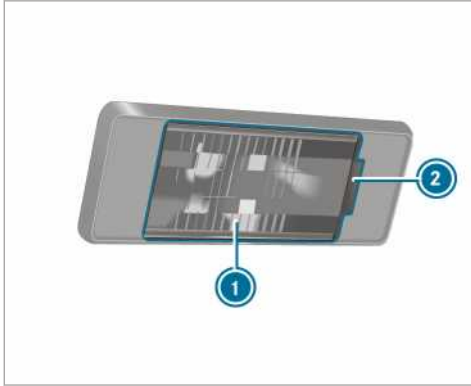

- ▶ Stäng av belysningssystemet.
- ▶ Sätt in ② t.ex. en skruvmejsel vid ursparningen och bänd försiktigt av lampglaset ①.
- ▶ Dra ut lampan från sockeln.
- ▶ Sätt in den nya lampan i sockeln.
- ▶ Sätt på lampglaset och tryck in det så att det hakar fast.

## Byta bakre lampa (chassi)

### Översikt bakre lamptyper (chassi)

Följande lampor kan bytas.

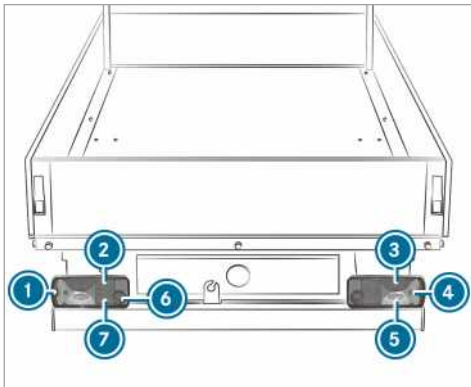

- Bilar med standardbaklykta
- ① Sidolampa: R 5 W
  - ② Bakljus: R 5 W
  - ③ Bromsljus: P 21 W

- ④ Blinkers: PY 21 W
- ⑤ Backljus: P 21 W
- ⑥ Dimbakljus (förarsida): P 21 W
- ⑦ Nummerskyltsbelysning: R 5 W

## Baklykta (chassi)

### Förutsättningar

- **Nummerskyltsbelysning:** Lampa typ R 5 W
- **Blinkers:** Lampa typ PY 21 W
- **Bromsljus:** Lampa typ P 21 W
- **Bakljus :** Lampa typ R 5 W
- **Dimbakljus:** Lampa typ P 21 W
- **Nummerskyltsbelysning:** Lampa typ R 5 W
- **Backljus:** Lampa typ P 21 W

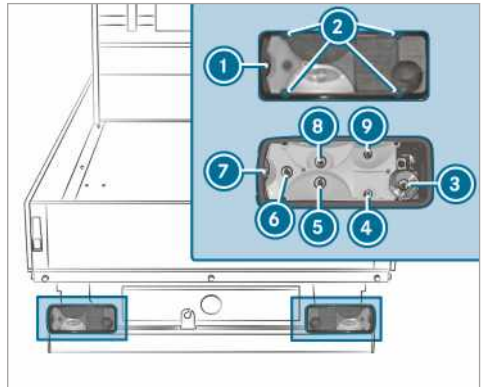

- ① Lampglas
- ② Skruvar
- ③ Sidolampa
- ④ Blinkers
- ⑤ bromsljus
- ⑥ Bakljus
- ⑦ Dimbakljus
- ⑧ Nummerskyltsbelysning
- ⑨ Backljus

- ▶ Stäng av belysningssystemet.
- ▶ Lossa skruvarna ① och ta av lampglaset ②.
- ▶ Dra loss stickproppen från lamphållaren.
- ▶ Vrid lampan med ett lätt tryck åt vänster och dra ut den från sockeln.
- ▶ Sätt in den nya lampan i sockeln och vrid den åt höger.
- ▶ Sätt på lampglaset ② och dra åt skruvarna ①.

## Byta lampa extralampor

### Sidomarkeringslampa

#### Förutsättningar

- **Sidomarkeringslampa:** lamptyp LED

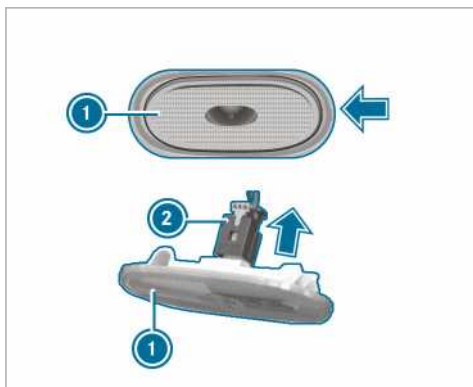

- ▶ Stäng av belysningsystemet.
- ▶ Placera t.ex. en skruvmejsel på sidan och bänd försiktigt loss sidomarkeringslampan ① i pilens riktning.
- ▶ Dra av stickkontakten ② från sidomarkeringslampan i pilens riktning ①.
- ▶ Anslut den nya sidomarkeringslampan till stickkontakten.
- ▶ Placera sidomarkeringslampan till vänster och tryck in den. Sidomarkeringslampan hakar hörbart i.

## Byta lampa kupébelysning

### Glödlampa för den bakre kupélampan

#### Förutsättningar

- ① För att säkerställa att standardkontrollen för lampfel fungerar får endast lampor av samma typ och med samma effekt som de som monterats i serien användas.

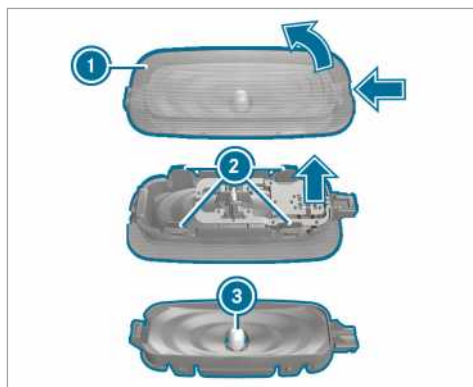

- ▶ Slå av den invändiga belysningen.
- ▶ Tryck in lampglasets låsfjäder ① med ett lämpligt föremål t.ex. en skruvmejsel och bänd sedan loss lampglasets lamphuset.
- ▶ **Ta av lampglasets från lamphuset:** Tryck in lampglasets ② klackar.
- ▶ Dra ut lampan ③ ur lamphuset.
- ▶ Sätt in den nya lampan.
- ▶ Sätt fast lampglasets på lamphuset och haka fast det.
- ▶ Sätt an lampglasets tillsammans med lamphuset och haka fast det.

## Vindrutetorkare

### Sätta på eller stänga av vindrutetorkare

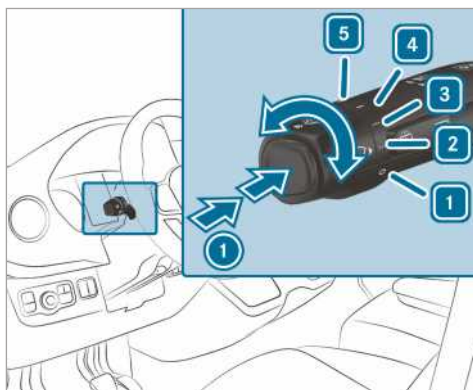

- ① Engångstorkning/torkning med spolarvätska
- ① 0 Vindrutetorkare av
- ② ... Intervalltorkning normal

Bilar med regnsensor: Automatisk torkning normal

- 3  Intervalltorkning frekvent



Bilar med regnsensor: Automatisk torkning frekvent

- 4  Kontinuerlig torkning långsam

- 5  Kontinuerlig torkning snabb

► Vrid kombinationsknappen till motsvarande läge 1 - 5.

► **Engångstorkning/tvätt:** Tryck knappen på kombinationsknappen i pilens riktning 1.

-  Engångstorkning
-  Torkning med spolarvätska

## Sätta på och stänga av vindrutetorkare i bakrutan

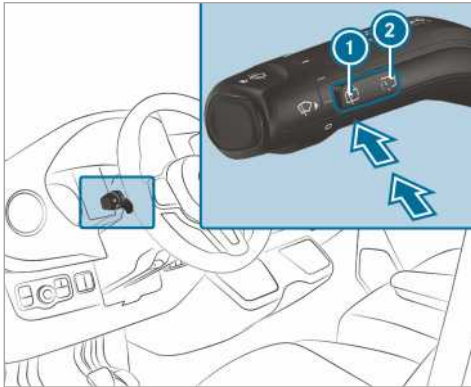

- 1  Engångstorkning/tvätt

- 2  Intervalltorkning

► **Engångstorkning:** Tryck knappen 1 fram till tryckpunkten.

► **Torkning med spolarvätska:** Tryck knappen 1 förbi tryckpunkten.

► **Sätta på eller stänga av intervalltorkning:** Tryck på knappen 2.

Vid aktiverad bakrutetorkare visas symbolen  i instrumentdisplayen.

## Byta torkarblad i framrutan

**⚠ VARNING** Klämrisk vid byte av torkarblad pga. aktiverad vindrutetorkare

Om vindrutetorkarna sätter igång medan du håller på att byta torkarblad kan du klämma dig under torkararmen.

- Stäng alltid av vindrutetorkaren och slå av tändningen innan du byter torkarbladen.

**⚠ VARNING** Risk för personskada vid användning av vindrutetorkare med öppen motorhuv

Om vindrutetorkarna sätter igång när motorhuv är öppen kan du klämma dig under torkararmarna.

- Stäng alltid av vindrutetorkaren och slå av tändningen innan du öppnar motorhuv.

i Om torkarbladen är slitna torkas inte rutorna ordentligt. Byt torkarblad två gånger per år, helst på våren och hösten.

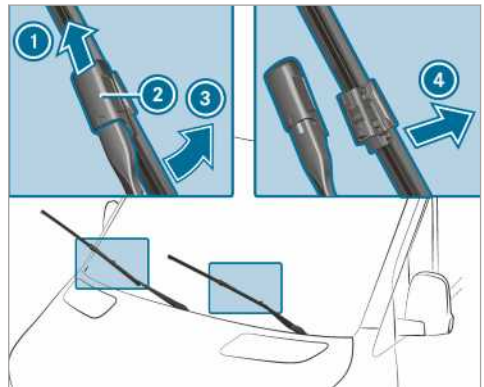

► Fäll undan torkararmen 3 från framrutan.

► Håll fast torkararmen 3 och vrid undan torkarbladet från torkararmen 3 i pilens riktning till stoppet.

► Skjut skjutreglaget 2 uppåt i pilens riktning tills det hakar fast.

► Fälla tillbaka torkarblad på torkararm.

► Dra av torkarbladet från torkararmen 1.

► Sätt in det nya torkarbladet 1 i hållaren på torkararmen 3.

Observera de olika längderna på de båda torkarbladen:

- Förarsidan: långt torkarblad
  - Passagerarsidan: kort torkarblad
- ▶ Skjut skjutreglaget ② nedåt tills det hakar fast.
- ▶ Fäll tillbaka torkarmen ③ på framrutan.

### Byta torkarblad för framrutan (WET WIPER SYSTEM)

**⚠ VARNING** Klämrisk vid byte av torkarblad pga. aktiverad vindrutetorkare

Om vindrutetorkarna sätter igång medan du håller på att byta torkarblad kan du klämma dig under torkarmen.

- ▶ Stäng alltid av vindrutetorkaren och slå av tändningen innan du byter torkarbladen.

**⚠ VARNING** Risk för personskada vid användning av vindrutetorkare med öppen motorhuv

Om vindrutetorkarna sätter igång när motorhuv är öppen kan du klämma dig under torkarmarna.

- ▶ Stäng alltid av vindrutetorkaren och slå av tändningen innan du öppnar motorhuv.

- i Om torkarbladen är slitna torkas inte rutorna ordentligt. Byt torkarblad två gånger per år, helst på våren och hösten.

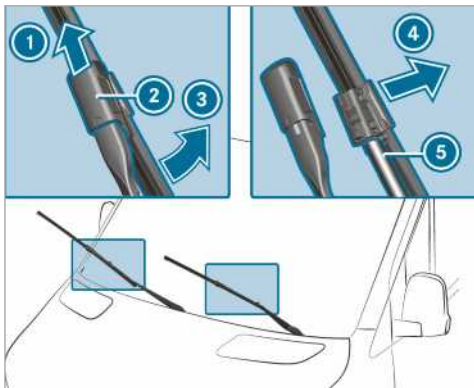

- ▶ Fäll undan torkarmen ③ från framrutan.

- ▶ Håll fast torkarmen ③ och vrid undan torkarbladet från torkarmen ③ i pilens riktning till stoppet.
- ▶ Skjut skjutreglaget ② uppåt i pilens riktning tills det hakar fast.
- ▶ Dra av torkarbladet ① från torkarmen ④ i pilens riktning.
- ▶ Dra försiktigt bort slangen ⑤ från torkarbladet.
- ▶ Sätt fast slangen ⑤ på det nya torkarbladet.
- ▶ Sätt in det nya torkarbladet ① i hållaren på torkarmen ③.

Observera de olika längderna på de båda torkarbladen:

- Förarsidan: långt torkarblad
  - Passagerarsidan: kort torkarblad
- ▶ Skjut skjutreglaget ② nedåt tills det hakar fast.
- ▶ Fälla tillbaka torkarblad på torkarm.
- ▶ Fäll tillbaka torkarmen ③ på framrutan.

### Byta torkarblad i bakrutan

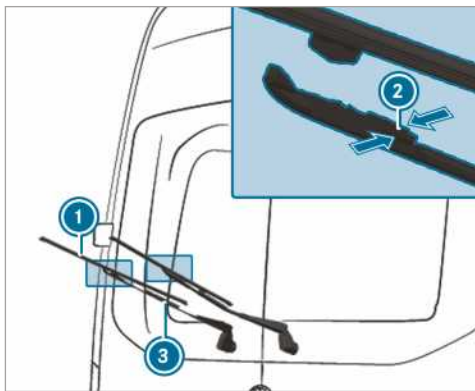

- ▶ Fäll undan torkarmen ③ från bakrutan.
- ▶ Tryck ihop båda hakarna ② i pilens riktning och vänd bort torkarbladet från torkarmen.
- ▶ Dra ut torkarbladet ① uppåt ur hållaren på torkarmen ③.
- ▶ Sätt in det nya torkarbladet ① i hållaren på torkarmen ③.
- ▶ Tryck dit det nya torkarbladet ① på torkarmen ③ tills hakarna fastnar.
- ▶ Fäll tillbaka torkarmen ③ på bakrutan.

## Spegel

### Använda ytterbackspegeln

**⚠ VARNING** Det finns risk för olycka om fordonsinställningar utförs medan körning pågår

I följande situationer kan du förlora kontrollen över bilen:

- Om du ställer in förarsätet, nackskydden, ratten eller speglarna medan körning pågår.
  - Om du tar på dig säkerhetsbältet medan körning pågår.
- ▶ Innan motorn startas: Ställ in förarsätet, nackskyddet, ratten eller speglarna och spänn fast säkerhetsbältet.

**⚠ VARNING** Olycksrisk vid användning av ytterbackspeglarna pga. felaktig bedömning av avståndet

Ytterbackspeglarna förminskar. Det du ser är närmare än det ser ut att vara.

Då kan du komma att bedöma avståndet till trafikanter som kör bakom dig fel, t.ex. vid bilbyte.

- ▶ Kontrollera därför alltid det faktiska avståndet till andra trafikanter genom att kasta en blick över axeln.

### Ställa in ytterbackspegel manuellt

- ▶ Ställa in ytterbackspegel i rätt position för hand.
- ▶ **Sätta dit ytterbackspegel som lossnat:** Tryck ytterbackspegeln i rätt position för hand.

### Ställa in ytterbackspegel elektriskt

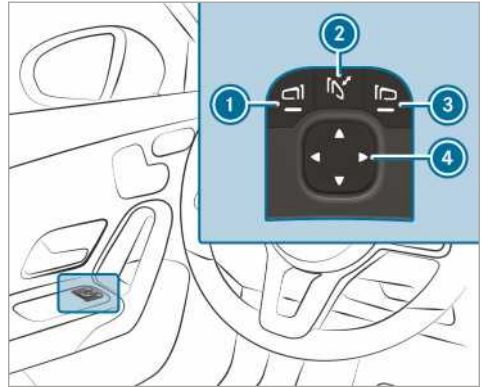

Exempelbild

**! INFORMATION** Skador på ytterbackspeglarna

Om du fäller in eller ut de elektriska ytterbackspeglarna för hand kan du skada dem och ytterbackspeglarna sitter inte fast ordentligt.

Om ytterbackspeglarna inte är infällda i en biltvätt kan borstarna fälla in ytterbackspeglarna med våld och skada dem.

- ▶ Fäll endast in och ut ytterbackspeglarna elektriskt.
- ▶ Fäll in ytterbackspeglarna före en biltvätt.

- ▶ Slå på strömmen eller tändningen innan körning.
- ▶ **Fälla in eller ut:** Tryck kort på knappen ②.
- ▶ **Ställa in:** Med knappen ① eller ③ väljer du vilken spegel som ska ställas in.
- ▶ Ställ in spegelglasets position med knappen ④.
- ▶ **Haka fast en ytterbackspegel som lossnat:** Håll knappen ② intryckt. Du hör ett klickande följt av ett slagljud. Ytterbackspegeln ställs in i rätt position.

### Värma upp ytterbackspegel

- ▶ **Bilar utan bakruteuppvärmning:** Vid låga temperaturer sätts spegeluppvärmningen automatiskt igång efter motorstart.
- ▶ **Bilar med bakruteuppvärmning:** Vid låga temperaturer sätts spegeluppvärmningen

automatiskt igång efter motorstart. Spege-  
luppvärmningen kan även sättas på tillsam-  
mans med bakruteuppvärmningen via knap-  
pen för bakruteuppvärmningen.

### Blända av innerspegel

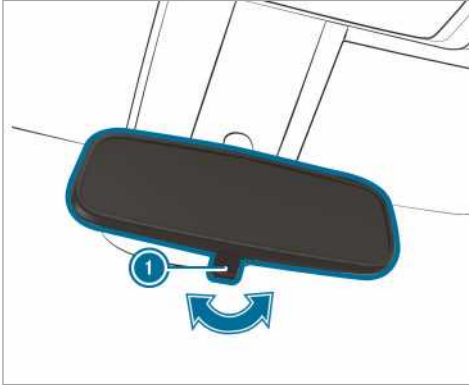

▶ **Blända av innerspegel:** Dra avbländnings-  
spaken ① i pilens riktning.

### Använda solskydd

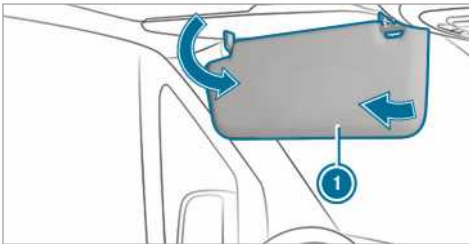





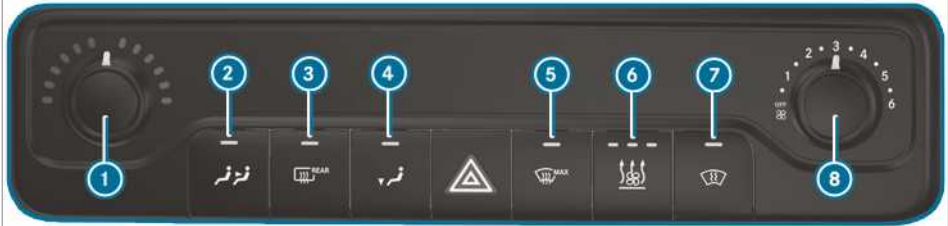

▶ **Bländning framifrån:** Fäll ned ① solskyd-  
det.

▶ **Bländning från sidan:** Vrid solskyddet ① åt  
sidan.

## Översikt över klimatiseringssystem

## Uppvärmningssystem



- ① Ställa in temperatur
- ②  Aktivera eller avaktivera bakvärme
- ③  Aktivera eller avaktivera bakruteuppvärmning (→ sidan 97)
- ④  Aktivera eller avaktivera luftfördelning golvtvutrymme
- ⑤  Aktivera eller avaktivera vindruteavfrostning (→ sidan 97)
- ⑥ Bilar med parkerings- eller tilläggsvärmare:  Aktivera eller avaktivera parkerings- eller tilläggsvärmare (→ sidan 100)
- ⑦  eller avaktivera vindruteuppvärmning (→ sidan 97)
- ⑧ Ställa in luftmängd

Fordon med vindruteuppvärmning: Aktivera

- ① Kontrolllamporna i knapparna signalerar att respektive funktion är aktiverad.

## TEMPMATIC



- ① Ställa in temperatur
- ② Display
- ③ Ställa in luftmängd
- ④ Fordon med vindruteuppvärmning: Aktivera eller avaktivera vindruteuppvärmning: Aktivera eller avaktivera vindruteuppvärmning (→ sidan 97)
- ⑤ Fordon med parkeringsvärmare eller extravärmare: Aktivera eller avaktivera parkeringsvärmare eller extravärmare (→ sidan 100)
- ⑥ Fordon med bakruteuppvärmning: Aktivera eller avaktivera bakruteuppvärmning (→ sidan 97)
- ⑦ Aktivera eller avaktivera cirkulationsluft (→ sidan 97)
- ⑧ Aktivera eller avaktivera vindruteavfrostning (→ sidan 97)
- ⑨ Ställa in luftfördelning (→ sidan 97)
- ⑩ Aktivera eller avaktivera A/C-funktion (→ sidan 96)
- ⑪ Fordon med 2-zonsklimatsystem: Ställ in bakklimatejustering/bakvärme (kontrollampen blinkar) (→ sidan 95)

① Kontrollamporna i knapparna signalerar att respektive funktion är aktiverad.



## THERMOTRONIC

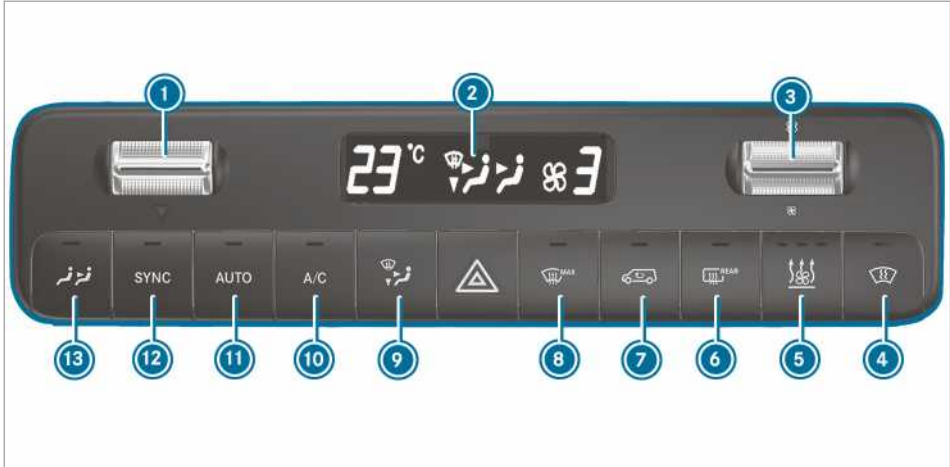

1 ▼▲ Ställa in temperatur

2 Display

3 Ställa in luftmängd

4



Fordon med vindruteuppvärmning: Aktivera eller avaktivera vindruteuppvärmning (→ sidan 97)

5 Fordon med parkeringsvärmare eller extravärmare:

Aktivera eller avaktivera parkeringsvärmare

eller extravärmare (→ sidan 100)

6 Fordon med bakruteuppvärmning: Aktivera eller avaktivera bakruteuppvärmning (→ sidan 97)

7 Aktivera eller avaktivera cirkulationsluft (→ sidan 97)

8 Aktivera eller avaktivera vindruteavfrostning (→ sidan 97)

9 Ställa in luftfördelning (→ sidan 97)

10 Aktivera eller avaktivera A/C-funktion (→ sidan 96)

11 Reglera klimatiseringen automatiskt fram (→ sidan 96) och bak (→ sidan 96)

12 Aktivera eller avaktivera synkronisering (→ sidan 97)

13 Fordon med 2-zonsklimatsystem: Ställ in bakklimateisering/bakvärme (kontrollampen blinkar) (→ sidan 95)

i Kontrollamporna i knapparna signalerar att respektive funktion är aktiverad.

genom att fläktarna höjs i bakmenyn. Om framsystemet aktiveras, aktiveras även baksystemet automatiskt.

## Använda klimatiseringssystem

## Aktivera/avaktivera klimatsystemet

▶ **Aktivera:** Ställ luftmängden i frammenyn på steg 1 eller högre.

▶ **Avaktivera:** Ställ luftmängden i frammenyn på steg 0 eller OFF. I klimatsystemets display visas OFF.

i Vid deaktiverat klimatsystem kan det snabbara bli dimma på rutan. Deaktivera endast klimatsystemet under en kort tid.

i Om framsystemet redan är aktiverat och baksystemet är avaktiverat, aktiveras detta



## Ställa in bakklimatisering

## Förutsättningar

- (→ sidan 95) Klimatsystemet är aktiverat.

## Aktivera och ställa in temperatur och luftmängd TEMPMATIC och THERMOTRONIC

▶ Tryck på knappen . Kontrollampen i knappen och symbolen på klimatanläggningens display blinkar. Indikeringen växlar till att visa temperaturen och fläkten i bakmenyn.

▶ Ställ in önskad temperatur och luftmängd i vippknapparna  och  i bakmenyn.



- ① Om det är stor skillnad mellan temperaturbörvärdena i fram- och baksystemen kan dessa inte regleras noggrant.
- ① Om bakklimatiseringen är avaktiverad, aktiveras den automatiskt genom att knappen  trycks in.

Beroende på fordonsutrustning aktiverar klimatiseringen det aktuella bakklimatsystemet eller bakvärmern efter behov:

- **Fordon med takklimatsystem:** i baksätet kan det endast kylas ned.
- **Fordon med bakvärme:** i baksätet kan det endast värmas upp.

### Avaktivera bakklimatisering TEMPATIC och THERMOTRONIC

▶ Tryck på knappen .

▶ Om kontrollampen i knappen  och symbolen  på klimatanläggningens display blinkar ska du ställa luftmängden på läge 0.

- ① Kontrollampen lyser: bakklimatiseringen är aktiverad.  
Kontrollampen lyser inte: bakklimatiseringen är avaktiverad.  
Kontrollampen blinkar: inställningsläget för bakklimatiseringen är aktivt.

### Aktivera eller avaktivera A/C-funktion

#### Förutsättningar

- Klimatsystemet är aktiverat. (→ sidan 95)

A/C-funktionen klimatiserar och torkar fordonets kupéluft.

▶ Tryck på knappen .

- ① Slå endast av A/C-funktionen en kort stund, annars kan det snabbare bildas imma på rutorna.
- ① På undersidan av fordonet kan kondensvatten uppstå under nedkylning. Det är inte ett tecken på en defekt.

### Reglera klimatiseringen automatiskt

#### Förutsättningar

- Klimatsystemet är aktiverat. (→ sidan 95)

#### Aktivera automatisk klimatisering

Temperaturen, luftmängden och luftfördelningen regleras och hålls konstant i automatikläget.

▶ Tryck på knappen .

I displayen visas temperaturen. Indikeringen av luftmängden och luftfördelningen visas inte.

Om bakklimatiseringen är aktiverad övertas inställningarna för baksätet.

#### Deaktivering av automatisk klimatisering

▶ Med vippknappen  ändrar du luftmängdsinställningen och luftfördelningen (→ sidan 97).  
Ändringen påverkar inte övriga inställningar.

### Reglera klimatiseringen automatiskt bak

#### Förutsättningar

- Bakklimatiseringen är påslagen (→ sidan 95).

Temperaturen, luftmängden och luftfördelningen regleras och hålls konstant i automatikläget.

▶ Tryck på knappen .





▶ Tryck på knappen .

- ① Även om det främre systemet är i autoläge, kan det bakre systemet lämna autoläget genom att fläktarna justeras i bakmenyn.
- ① Om luften kyls ned och förar-, passagerar- eller skjutdörren öppnas, reduceras bakklimatsystemets fläkt efter ca 15 minuter. Om alla dörrar stängs igen, ställs fläkten tillbaka till de tidigare inställningarna efter ca en minut.







### Luftfördelningens inställningar

Symbolerna på displayen visar vilka munstycken som blåser ut luft.

#### TEMPATIC

-  Defroster- och mittmunstycken
-  Alla munstycken
-  Mittmunstycken
-  Mitt- och golvmunstycken

#### THERMOTRONIC

-  Defrostermunstycken
-  Defroster- och mittmunstycken
-  Alla munstycken
-  Defroster- och golvmunstycken
-  Mittmunstycken
-  Mitt- och golvmunstycken
-  Golvmunstycken

## Ställa in luftfördelningen

### Förutsättningar

- Klimatsystemet är aktiverat.
- ▶ Tryck på knappen  tills önskad luftfördelning visas på klimatanläggningens display.

## Aktivera eller avaktivera synkroniseringsfunktionen.

### Förutsättningar





- Klimatsystemet är aktiverat. (→ sidan 95)

Med synkroniseringsfunktionen styrs klimatiseringen centralt. Inställningarna för temperaturen och luftmängden i den främre zonen övertas automatiskt för den bakre zonen.



- ▶ Tryck på knappen **SYNC**.
- ⓘ Om bakklimatiseringen är avaktiverad, aktiveras den automatiskt genom att knappen **SYNC** trycks in.

## Ta bort imma på rutorna

### Imma på insidan av rutorna

- ▶ Tryck på knappen  och använd, vid behov, knappen  för att ställa luftfördelningen på vindrutan .
- ▶ Om det fortfarande finns imma på rutorna: Tryck på knappen . Om vindruteavfrostningen är aktiverad kan temperaturen och luftmängden inte ställas in. Bilar med TEMPMATIC eller THERMOTRONIC: Indikeringen på displayen är avstängd.

eller

- ▶  Tryck på knappen .

### Imma på utsidan av rutorna

- ▶ Slå på vindrutetorkare (→ sidan 88).

## Aktivera eller avaktivera cirkulationsluft

- ▶ Tryck på knappen . Kupéluften cirkuleras.

Cirkulationsluftsläget är stängs av automatiskt.



- ⓘ Vid aktiverat cirkulationsluftsläge kan det snabbare bli dimma på rutan. Aktivera endast cirkulationsluftsläget under en kort tid.

Cirkulationsluftsläget aktiveras automatiskt i följande fall:

- vid höga utomhustemperaturer
- under körning i tunnel (endast fordon med klimatiseringsautomatik THERMOTRONIC och navigation)
- vid aktivering av vindrutetorkarna (→ sidan 88)

Då lyser inte kontrollampan i knappen . Efter max. 30 minuter tillförs friskluft automatiskt igen.

## Komfortöppning/-stängning via cirkulationsknapp

- ▶ **Komfortstängning:** Tryck på knappen  tills sidorutorna börjar stängas automatiskt. Sidorutornas ursprungliga läge har sparats.
- ▶ **Komfortöppning:** Tryck på knappen  tills sidorutorna börjar öppnas automatiskt. Sidorutorna öppnas automatiskt till det tidigare sparade läget.

## Sätta på och stänga av vindrutevärmern

- ⓘ Vid höga ytttemperaturen går det inte att sätta på vindrutevärmern.
- ▶ Tryck på knappen för vindrutevärmern. Om kontrollampan lyser är vindrutevärmern påslagen.
- ⓘ Vindrutevärmern stängs av automatiskt efter några minuter.
- ⓘ Om batterispänningen är för låg går det inte att sätta på vindrutevärmern. Om batterispänningen är för låg när vindrutevärmern är påslagen stängs vindrutevärmern av automatiskt.

## Sätta på och stänga av bakrutevärmern

- ▶ Tryck på knappen . Om kontrollampan lyser är bakrutevärmern påslagen.

## Använda luftningsmunstycken

### Ställ in ventilationsmunstycken fram

**⚠ VARNING** Risk för brännskada- och frysskada vid för litet avstånd till ventilationsmunstyckena

Mycket varm eller kall luft kan strömma ur ventilationsmunstyckena.

Därför kan brännskada eller frysskada uppstå i ventilationsmunstyckenas omedelbara närhet.

- ▶ Se alltid till att alla personer i bilen håller ett tillräckligt avstånd till ventilationsmunstyckena.
- ▶ Led vid behov luftströmmen till en annan del av kupén.

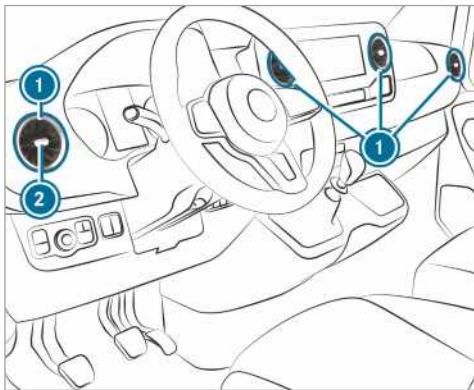

- ▶ **Öppna eller stänga:** Ta tag i ventilationsmunstycket ① i mitten ② och vrid till anslag åt vänster eller höger.
- ▶ **Ställ in luftriktning:** Ta tag i ventilationsmunstycket ① i mitten ② och vrid uppåt, neråt, till vänster och höger.

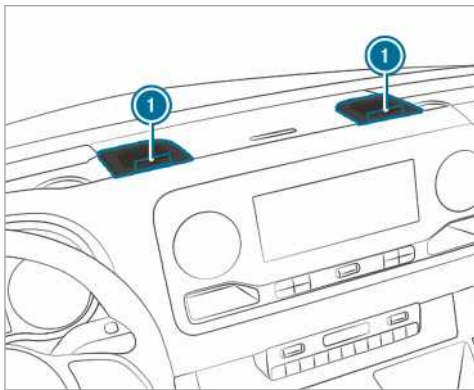

- ▶ **Öppna eller stänga:** Vrid drevet ① på de långskjutande munstyckena till anslag till vänster eller höger.
- ① Ur de långskjutande munstyckena strömmar kyld luft. Uppvärmning kan inte ske. Öppna endast de långskjutande munstyckena på

sommaren under kyl drift och håll dem stängda på vintern.

### Ställa in ventilationsmunstycken i luftkanalen i taket



I bilar med klimatanläggning bak finns det inställbara ventilationsmunstycken i luftkanalen i taket.

- ▶ **Ställa in luftmängd:** Öppna eller stäng luftspjällen i ventilationsmunstyckena ① efter behov.
- ▶ **Ställa in luftfördelning:** Vrid ventilationsmunstyckena ① till önskat läge.

### Ventilationsmunstycken i baksätet

**⚠ VARNING** Risk för brännskada- och frysskada vid för litet avstånd till ventilationsmunstyckena

Mycket varm eller kall luft kan strömma ur ventilationsmunstyckena.

Därför kan brännskada eller frysskada uppstå i ventilationsmunstyckenas omedelbara närhet.

- ▶ Se alltid till att alla personer i bilen håller ett tillräckligt avstånd till ventilationsmunstyckena.
- ▶ Led vid behov luftströmmen till en annan del av kupén.

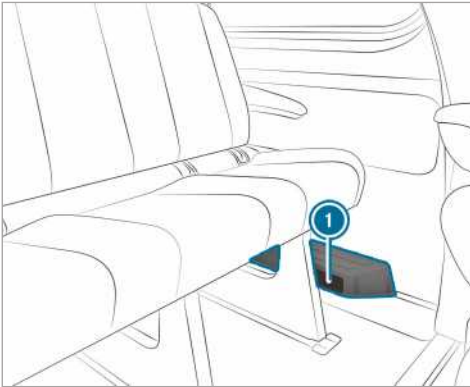

Beroende på bilens utrustning finns en luftkanal eller ett värmeaggregat med ytterligare luftmunstycken ① i det bakre fotutrymmet på vänster sida. Där får inga föremål placeras. Passagerarna bak i bilen måste hålla tillräckligt avstånd på grund av den utströmmande varmluften och luftinsugningen.

## Tillsatsvärmare

### Tillsatsvärmarens funktion

#### **⚠ VARNING** Livsfara pga. giftiga avgaser

Om avgasslutröret är blockerat eller ventilationen otillräcklig, kan det tränga in giftiga avgaser i bilen, i synnerhet kolmonoxid. Detta är exempelvis fallet i slutna utrymmen eller om bilen kör fast i snö.

- ▶ Stäng av parkeringsvärmaren i slutna utrymmen utan utsugsanläggning, t.ex. i ett garage.
- ▶ Håll avgasslutröret och området runt bilen fritt från snö om motorn eller parkeringsvärmaren är i gång.
- ▶ För att säkerställa tillförseln av friskluft kan du öppna ett fönster på läsidan om bilen.

#### **⚠ VARNING** Brandrisk pga. heta delar på parkeringsvärmaren

Vissa komponenter på bilen, t.ex. parkeringsvärmarens avgassystem, kan bli mycket varma när parkeringsvärmaren är påslagen.

Brännbart material, t.ex. löv, gräs eller kvistar, kan användas om det kommer i kontakt med

- heta delar hos parkeringsvärmarens avgassystem
- själva avgaserna

▶ Säkerställ följande när parkeringsvärmaren är påslagen:

- att heta fordonskomponenter inte kommer i kontakt med brännbart material.
- att avgaserna kan komma ut ur parkeringsvärmarens avgasslutrör obehindrat.
- att avgaserna inte kommer i kontakt med brännbart material.

#### **!** ANVISNING Skada på extravärmaren

Om extravärmaren inte används under en längre tid kan den skadas.

- ▶ Slå på extravärmaren minst en gång i månaden under ca tio minuter.

#### **!** ANVISNING Skada på extravärmaren på grund av överhettning

Om varmluftsströmmen är blockerad kan extravärmaren överhettas och stängas av.

- ▶ Blockera inte extravärmaren.

**i** **Bilar med anpassad tankmätare:** Om en externt driven förbrukare är ansluten via tillsatsvärmarledningen, tas det ingen hänsyn till detta i färddatorns visning av återstående räckvidd.

I detta fall ska du observera tankmätaren. Tankmätaren visar den faktiska tanknivån.

Vid transport av farligt gods ska aktuella säkerhetsföreskrifter observeras. Placera alltid föremålen på ett tillräckligt avstånd från extravärmarens utlopp.

Tillsatsvärmaren fungerar oberoende av motorn och kompletterar fordonets klimatiseringssystem. Tillsatsvärmaren värmer luften i kupén till inställd temperatur.

## Varmvattentillsatsvärmare

### Varmvattenextravärmarens funktion

Varmvattenextravärmaren kompletterar ditt fordonets klimatiseringssystem och har en extrauppvärmnings-, parkeringsuppvärmnings- och en par-

keringsventilationsfunktion. Dessutom värmer extravärmaren upp motorns kylvätska, för att vara rädd om den och spara bränsle under denna uppvärmningsfas. Parkeringsvärmaren värmer upp luften i kupén till inställd temperatur. Den är oberoende av att motorn är igång och avger värme. Parkeringsvärmaren drivs direkt med bilens bränsle. Därför måste bränslebehållaren vara fylld över reservnivån för att parkeringsvärmaren ska fungera. Parkeringsvärmarens driftläge anpassas automatiskt till förändringar i utomhustemperaturen och vädret. Därför kan det förekomma att parkeringsvärmaren växlar från ventilations- till värmedrift eller från värme- till ventilationsdrift. När motorn är igång är parkeringsventilationen inte aktiv. Parkeringsuppvärmningen stängs automatiskt av efter max 50 minuter. Med driftläget "parkeringsventilation" kan luften i kupén inte kylas ned till under utomhustemperaturen. Extrauppvärmningsfunktionen stöder uppvärmningen av fordonet när motorn är igång och utomhustemperaturen är låg.



Användningen av varmvattenextravärmaren belastar fordonets batteri. Därför måste fordonet köras en längre sträcka efter max två uppvärmningar eller ventileringar.

### Slå på/av varmvattenextravärmaren med knapp





#### Förutsättningar

- Bränsletanken är fylld över reservnivån.

### Slå på/stänga av extravärmaren

- ▶ **Slå på:** Tryck på knappen .
- ▶ **Slå av:** Tryck på knappen .

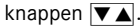
### Slå på börstemperatur



- ▶ Slå på tändningen.
- ▶ **Slå på:** Tryck på knappen .
- ▶ **Slå av:** Tryck på knappen .
- ▶ Ställ in temperaturen med knappen .
- ▶ Tryck på knappen . Den röda eller blå kontrollampen på knappen  lyser eller slocknar.

Kontrollampans färger:

- **Blå:** Parkeringsventilationen är påslagen.
- **Röd:** Parkeringsvärmaren är påslagen.
- **Gul:** Avfärdstidpunkten är förvald.

Parkeringsuppvärmningen eller -ventilationen stängs av efter max 50 minuter.

### Slå på/av extravärmedrift

- ▶ **Slå på:** Starta motorn.
- ▶ Tryck på knappen .
- ▶ **Slå av:** Tryck på knappen . Extravärmedriften slås på efter behov vid en utomhustemperatur lägre än 0 °C.

- ⓘ Extrauppvärmningen är endast tillgänglig för fordon med varmvattenextravärmare.

### Säll in varmvattenextravärmaren med fjärrkontroll

#### Förutsättningar











- Bränsletanken är fylld över reservnivån.

### Slå på omedelbart



- ▶ Tryck ner knappen  tills meddelandet **ON** visas i fjärrkontrollens display.

### Ställa in aktiveringstid

- ▶ Tryck till på knappen .
- ▶ Tryck på knappen  eller  flera gånger tills tiden som ska ändras visas i displayen.
- ▶ Tryck på knapparna  och  samtidigt. Symbolen i  fjärrkontrollens display blinkar.
- ▶ Ställ in den önskade starttiden med knapparna  och .
- ▶ Tryck på knapparna  och  samtidigt. Den nya starttiden har sparats.

Upp till tre starttider kan sparas.

- ▶ **Aktivera starttiden:** Tryck kort på knappen **ON**.
- ▶ Välj den önskade starttiden med knapparna **◀** och **▶**.
- ▶ Håll in knappen **ON** en stund. I fjärrkontrollens display visas symbolen , starttiden, och beroende på vald starttid bokstaven **A**, **B** eller **C**.
- ▶ **Deaktivera starttid:** Välj önskad starttid och håll in knappen **OFF**. I displayen visas **OFF**.
- ▶ **Kontrollera status för den aktiva parkeringsuppvärmningen:** Tryck kort på knappen **ON**.

### Slå av omedelbart

- ▶ Håll in knappen **OFF** en stund.

### Översikt över fjärrkontrollens displayindikering (parkeringsuppvärmning/-ventilation)

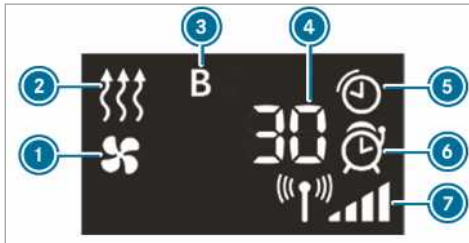

- ① Parkeringsventilation aktiverad
- ② Parkeringsvärmare aktiverad
- ③ Vald starttid
- ④ Resterande tid parkeringsuppvärmning/-ventilation (i minuter)
- ⑤ Parkeringsuppvärmning eller -ventilation aktiv
- ⑥ Starttid aktiverad
- ⑦ Signalstyrka

Ytterligare indikeringsmöjligheter:

- **Klockslog:** den aktiverade starttiden.
- **0 minuter:** Parkeringsuppvärmningen förlängs om motorn fortfarande inte har uppnått driftstemperatur vid start.
- **OFF:** parkeringsuppvärmningen/-ventilationen stängs av.

### Byt fjärrkontrollens batteri (parkeringsvärmare)

**⚠ VARNING** Den som sväljer ett batteri kan drabbas av mycket allvarliga hälsoskador.

Ett batteri innehåller giftiga och frätande ämnen. Den som sväljer ett batteri kan drabbas av mycket allvarliga hälsoskador.

Livs fara!

- ▶ Förvara alltid varje batteri så att inget barn kan komma åt det.
- ▶ Om ett batteri har svalts, måste läkare kontaktas omedelbart.

**🔥 Miljöinformation** Miljöföroreningar vid fel hantering av använda batterier



Batterier innehåller giftiga och frätande ämnen.



Gamla batterier kan inlämnas till auktoriserad verkstad, miljöstation eller annat behörigt inlämningsställe.

### Förutsättningar

- Ett litiumbatteri av typ CR2450 finns.

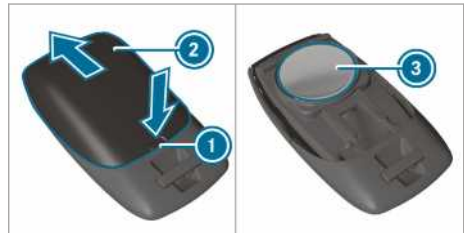

- ▶ Tryck med något spetsigt i urtaget **①**.
- ▶ Skjut batterikåpan **②** i pilriktningen bakåt.
- ▶ Sätt in det nya batteriet **③** med texten uppåt.
- ▶ Skjut batterikåpan **②** mot pilriktningen på fjärrkontrollen, tills batterikåpan hakar i.

### Ställa in varmvattenextravärmare med bil dator

#### Förutsättningar

- Bränsletanken är fylld över reservnivån.



- Tändningen är påslagen.

Bildator:

➔ Stilar & visning ➔ Värme

### Ställa in aktiveringstid

- ▶ Välj *Stilar & visning*.
- ▶ Ställ in önskad avfärdstid.

### Aktivera förvalstid



- ▶ Välj *Vorwahlzeit*.
- ▶ Bocken markerar den aktiverade funktionen.

- ⓘ Aktiveringen av förvalstiden gäller endast fram till nästa motorstart.

### Välja förvalstid

- ▶ Välj *Vorwahlzeit*.
- ▶ Välj önskad förvalstid A, B eller C

### Problem med varmvattenextravärmaren

Problem	Möjliga orsaker/följder och ▶ lösningar
FAIL 	Störning i signalöverföringen mellan sändaren och fordonet. ▶ Ändra position i förhållande till fordonet, gå eventuellt närmare fordonet.
FAIL	Startbatteriet är inte tillräckligt uppladdat. ▶ Ladda startbatteriet.  Bränslebehållaren är inte fylld till reserven. ▶ Tanka vid nästa tankställe.
FAIL 	Störning i parkeringsvärmaren. ▶ Kontrollera parkeringsvärmaren vid en kvalificerad verkstad.

### Varmluftstillsatsvärmare

#### Översikt tidur

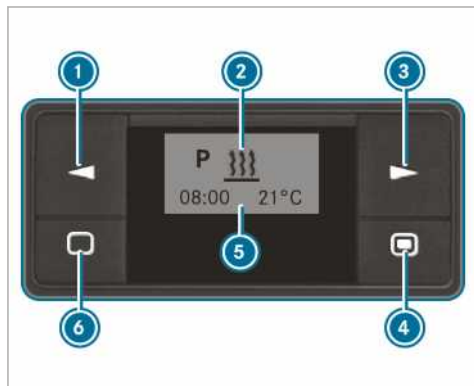

- 1 Välja alternativ/ ändra värden
- 2 Menyrad
- 3 Välja alternativ
- 4 Tryck till kort: bekräfta val eller inställning/ tryck längre: sätta på/stänga av direktvärme

- 5 Statusrad
- 6 Tryck till kort: sätta på tidur/ avbryta eller avsluta inställningar i en meny/ tryck längre: avsluta alla funktioner

### Aktivera tidur

- ▶ Tryck på knappen 6.
- ⓘ Tiduret går i viloläge efter tio sekunder. Displayen slocknar.

### Ställa in tidur

#### Ställa in klockslag

I följande fall ska du göra en ny inställning av veckodag, klockslag och standardvärde för gångtid:

- vid första idrifttagande
- efter ett spänningsvabrott (t.ex. om batteriet kopplats bort)
- efter en driftstörning
- ▶ Tryck på knappen 1 eller 3 tills  blinkar på menyraden 2.
- ▶ Tryck på knappen 4.



- ▶ Tryck på knappen ① eller ③ tills  blinkar.
- ▶ Tryck på knappen ④.
- ▶ Ställ in timmarna med knappen ① eller ③.
- ▶ Tryck på knappen ④.
- ▶ Ställ in minuterna med knappen ① eller ③.
- ▶ Tryck på knappen ④.



### Ställa in tidsformat

- ▶ Tryck på knappen ① eller ③ tills  blinkar på menyraden ②.
- ▶ Tryck på knappen ④.
- ▶ Tryck på knappen ① eller ③ tills symbolen för tidsformat blinkar.
- ▶ Tryck på knappen ④.
- ▶ Välj önskat tidsformat med knappen ① eller ③.
- ▶ Tryck på knappen ④.

### Ställa in veckodag

- ▶ Tryck på knappen ① eller ③ tills  blinkar på menyraden ②.
- ▶ Tryck på knappen ④.
- ▶ Tryck på knappen ① eller ③ tills symbolen för veckodag blinkar.
- ▶ Tryck på knappen ④.
- ▶ Välj önskad veckodag med knappen ① eller ③.
- ▶ Tryck på knappen ④.

### Sätta på och stänga av direktvärme

- ▶ **Sätta på:** Tryck på knappen ④ tills  blinkar på menyraden ②.  
På displayen visas kortvarigt **On** och därefter återstående gångtid eller symbolen  för kontinuerlig drift.
- ▶ **Stänga av:** Tryck på knappen ④ tills **Off** visas på displayen.

### Ställa in aktiveringstid

Du kan ställa in tre aktiveringstiden med tidsrörmställaren. Efter driftstörningar eller om batteriet varit frånkopplat, måste aktiveringstiderna ställas in på nytt.

- ▶ **Ställa in avresetid:** Tryck på knappen ① eller ③ tills **P** blinkar i menyraden ②.
- ▶ Tryck på knappen ④.  
I programkolumnen ⑤ visas numren för programminnena. Bocken markerar aktiverat programminne.
- ▶ Välj önskat programminne med knappen ① eller ③.
- ▶ Tryck på knappen ④.
- ▶ **Aktivera/deaktivera programminne:**  
Använd knappen ① eller ③ och välj **On** eller **Off**.
- ▶ Tryck på knappen ④.
- ▶ **Hantera programminne:** Välj med knappen ① eller ③ .
- ▶ Tryck på knappen ④.
- ▶ Ställ in veckodag och klockslag (→ sidan 102).

### Ställa in temperatur och gångtid

- ▶ Tryck på knappen ④.
  - ▶ Ställ in temperaturen med knappen ① eller ③.
  - ▶ Tryck på knappen ④.
  - ▶ Ställ in gångtiden med knappen ① eller ③ och välj symbolen  för kontinuerlig drift.
  - ▶ Tryck på knappen ④.
- i** Den gångtid som ska ställas in är standardinställningen för direktvärme. Du kan ställa in gångtiden mellan 10 och 120 minuter eller på permanent gång.

### Problem med varmluftextravärmaren

Problem	Möjliga orsaker/följder och ▶ lösningar
Meddelandet <b>ERROR</b> visas i indikeringsfältet för tidsrörmställaren.	En driftstörning har uppstått. ▶ Kontrollera parkeringsvärmaren vid en kvalificerad verkstad.
Meddelandet <b>INIT</b> visas i indikeringsfältet för tidsrörmställaren.	Spänningsförsörjningen avbröts. Alla sparade inställningar har raderats. Den automatiska maskinvaruidentifieringen är aktiv. ▶ När den automatiska maskinvaruidentifieringen avslutas, ställ in veckodag, klockslag och drifttid (→ sidan 102).

Problem	Möjliga orsaker/följder och ► lösningar
	<ul style="list-style-type: none"> <li>► Ställ in aktiveringstid (→ sidan 103).</li> </ul>
Parkeringsvärmaren deaktiveras automatiskt eller går inte att aktivera.	Underspänningsskyddet som är integrerat i styrdonet slår av parkeringsvärmaren, eftersom spänningen i elsystemet ligger under 10 V. <ul style="list-style-type: none"> <li>► Låt generatoren och batteriet kontrolleras.</li> </ul> Den elektriska säkringen är bränd. <ul style="list-style-type: none"> <li>► Byt den elektriska säkringen, se extrabruksanvisning "Säkringsbeläggning".</li> <li>► Kontrollera orsaken till den defekta säkringen i en kvalificerad verkstad.</li> </ul>
Varmluftextravärmaren är överhettad.	Luftkanalerna är igensatta. <ul style="list-style-type: none"> <li>► Se till att varmluftsströmmen inte är blockerad.</li> <li>► Kontrollera parkeringsvärmaren vid en kvalificerad verkstad.</li> </ul>

### Styr lastutrymmesventilation

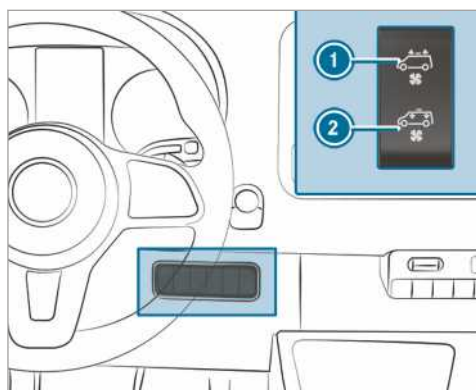

Om ditt fordon är utrustat med en takfläkt kan lastutrymmet avluftas.

- Slå på tändningen.
- **Slå på och avlufta:** Tryck upp till på brytaren ①. Takfläkten tar in den använda luften från lastutrymmet
- **Slå på och ventilerar:** Tryck ned till på brytaren ②. Takfläkten för frisk luft till lastutrymmet.
- **Slå av:** Ställ brytaren i mittläge.

## Köra

### Koppla in spänningsförsörjningen eller slå på tändningen med start/stopp-knappen

- ⚠ VARNING** Risk för personskada- och olycka om barn lämnas utan uppsikt i bilen

Om barn lämnas utan uppsikt i bilen kan de

- öppna dörrar och därmed utsätta andra personer eller trafikanter för fara
- kliva ut ur bilen och bli påkörda
- använda bilens utrustning och t.ex. klämma sig.

Dessutom kan barnen sätta bilen i rörelse genom att t.ex:

- lossa parkeringsbromsen
- lägga ur automatväxellådans parkeringsläge **[P]** eller lägga i friläget i bilar med manuell växellåda
- starta motorn.

- ▶ Ta alltid med dig bilnyckeln och lås bilen när du lämnar den.
- ▶ Lämna aldrig barn eller djur utan uppsikt i bilen.
- ▶ Förvara alltid nyckeln så att inget barn kan komma åt den.

- ⚠ VARNING** Risk för förgiftning pga. avgaser

Förbränningsmotorer avger giftiga avgaser, t.ex. kolmonoxid. Inandning av dessa avgaser leder till förgiftning.

- ▶ Låt aldrig motorn gå i slutna utrymmen utan tillräcklig ventilation.

- ⚠ VARNING** Brandrisk pga. brännbara material kring avgassystemet

Brännbara material som pga. yttre faktorer eller djur kan ha fastnat vid motorns eller avgassystemets heta delar kan antändas.

- ▶ Kontrollera därför regelbundet att det inte finns något främmande material i motorrummet eller kring avgassystemet.

### Förutsättningar

- Nyckeln befinner sig i antennens avkänningsområde (→ sidan 40) och nyckelbatteriet är inte urladdat.

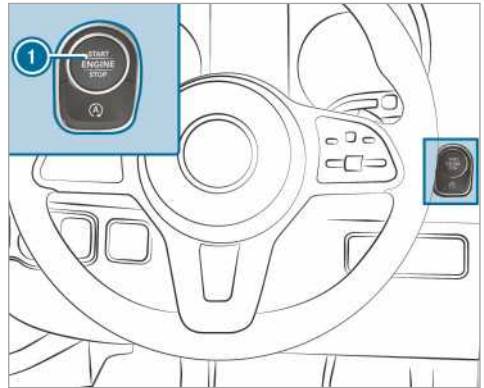

- ▶ **Koppla in spänningsförsörjningen:** Tryck en gång på knappen ①. Du kan t.ex. sätta på vindrutetorkaren.

Om följande villkor är uppfyllda bryts spänningsförsörjningen igen:

- Fördörren är öppen.
- Du trycker två gånger på knappen ①.

- ▶ **Slå på tändningen:** Tryck två gånger på knappen ①. Kontrolllamporna visas på kombiinstrumentet.

Tändningen slås av om ett av följande villkor är uppfyllt:

- Du startar inte bilen inom 15 minuter.
- Du trycker en gång på knappen ①.

## Starta

### Starta bilen med start/stopp-knappen

- ⚠ VARNING** Risk för personskada- och olycka om barn lämnas utan uppsikt i bilen

Om barn lämnas utan uppsikt i bilen kan de

- öppna dörrar och därmed utsätta andra personer eller trafikanter för fara
- kliva ut ur bilen och bli påkörda
- använda bilens utrustning och t.ex. klämma sig.

Dessutom kan barnen sätta bilen i rörelse genom att t.ex:

- lossa parkeringsbromsen

- lägga ur automatväxellådans parkeringsläge **P** eller lägga i friläget i bilar med manuell växellåda
- starta motorn.

- ▶ Ta alltid med dig bilnyckeln och lås bilen när du lämnar den.
- ▶ Lämna aldrig barn eller djur utan uppsikt i bilen.
- ▶ Förvara alltid nyckeln så att inget barn kan komma åt den.

### Förutsättningar

- Nyckeln befinner sig i antennens avkänningsområde (→ sidan 40) och nyckelbatteriet är inte urladdat.

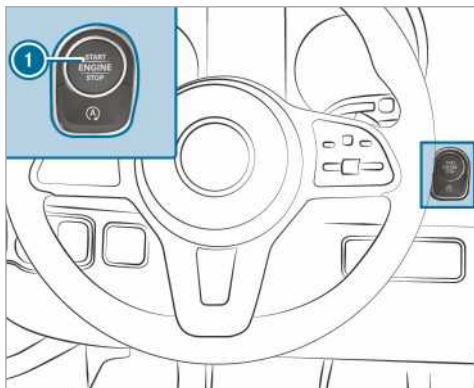

- ▶ **Bilar med manuell växellåda:** Trampa på kopplingspedalen.
- ▶ **Bilar med automatväxellåda:** Lägga i läge **P** eller **N**.
- ▶ Trampa på bromspedalen och tryck en gång på knappen **1**.
- ▶ Om bilen inte startar: Stäng av förbrukare som inte behövs och tryck på knappen **1** en gång.
- ▶ Om bilen fortfarande inte startar och meddelandet **Lägg nyckeln i det markerade förvaringsfacket** Se **instruktionsboken** visas på multifunktionsdisplayen: Starta bilen i nödfunktionsläget.

### Starta bilen i nödfunktionsläge

**⚠ VARNING** Risk för personskada- och olycka om barn lämnas utan uppsikt i bilen

Om barn lämnas utan uppsikt i bilen kan de

- öppna dörrar och därmed utsätta andra personer eller trafikanter för fara
- kliva ut ur bilen och bli påkörda
- använda bilens utrustning och t.ex. klämma sig.

Dessutom kan barnen sätta bilen i rörelse genom att t.ex:

- lossa parkeringsbromsen
- lägga ur automatväxellådans parkeringsläge **P** eller lägga i friläget i bilar med manuell växellåda
- starta motorn.

▶ Ta alltid med dig bilnyckeln och lås bilen när du lämnar den.

▶ Lämna aldrig barn eller djur utan uppsikt i bilen.

▶ Förvara alltid nyckeln så att inget barn kan komma åt den.

Om bilen inte startar och displaymeddelandet **Lägg nyckeln i det markerade förvaringsfacket** Se **instruktionsboken** visas på multifunktionsdisplayen, kan du starta bilen i nödfunktionsläget.

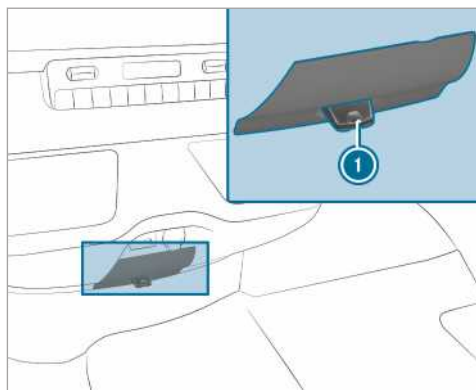

- ▶ Ta av nyckeln **1** från nyckelknippan.
- ▶ Sätt in nyckeln **1** i nyckelfacket. Bilen startas efter en kort stund.
- ▶ Låt nyckeln sitta kvar under hela körningen.

- ▶ Om du tar ut nyckeln ❶ ur nyckelfacket fortsätter motorn att gå.
- ▶ Låt en auktoriserad verkstad kontrollera nyckeln ❶.

#### Om bilen inte startar:

- ▶ Låt nyckeln ❶ sitta kvar i nyckelfacket.
  - ▶ **Bilar med manuell växellåda:** Trampa på kopplingspedalen.
  - ▶ **Bilar med automatväxellåda:** Trampa på bromspedalen.
  - ▶ Starta bilen med start/stopp-knappen.
- ❶ Du kan även koppla in spänningsförsörjningen eller slå på tändningen med start/stopp-knappen.

#### Information om inkörning

Under de första 1 500 km ska motorn skonas:

- Kör med växlande hastighet och varvtal.
- Växla till nästa högre växel senast när varvräknares nål har nått  $\frac{2}{3}$  väg upp till det röda området.
- Undvik höga belastningar som fullgas.
- Bromsa inte genom att växla ned för hand.
- Först efter 1 500 km kan du gradvis öka varvtalet och köra med full hastighet.
- **Bilar med automatväxellåda:** Trampa inte ned gaspedalen förbi tryckpunkten (kick-down).

Det gäller även om motorn eller delar av drivlinan har bytts ut.

Observera dessutom följande information om inkörning:

- Sensorerna för körsäkerhetssystemet ESP<sup>®</sup> justeras automatiskt under en viss körsträcka efter leverans eller en reparation. Systemet fungerar fullt ut först efter att denna inläring har avslutats.
- Nya eller utbytta bromsbelägg och bromsskivor ger optimal bromsverkan först efter några hundra kilometer. Kompensera den minskade bromsverkan genom att trampa ned bromspedalen hårdare.

#### Köranvisningar

##### Information om körning

**⚠ VARNING** Olycksrisk på grund av föremål på golvet vid förarplatsen

Föremål på golvet vid förarplatsen kan begränsa pedalvägen eller blockera en nedtrampad pedal.

Det äventyrar bilens drift- och trafiksäkerhet.

- ▶ Förvara alla föremål i bilen på ett säkert sätt, så att de inte kan hamna på golvet vid förarplatsen.
- ▶ Se till att bilmattor och golvbeklädnad sitter fast ordentligt och inte kan glida samt att det finns tillräckligt med fritt utrymme för pedalerna.
- ▶ Lägg inte flera bilmattor eller golvbeklädnader på varandra.

**⚠ VARNING** Olycksrisk pga. olämpliga skor

Manövreringen av pedalerna kan försämras av olämpliga skor, t.ex.:

- Skor med plåtåsula
- Skor med höga klackar
- Tofflor

- ▶ Ha alltid lämpliga skor på dig när du kör för att kunna använda pedalerna på ett säkert sätt.

**⚠ VARNING** Rattlåset kan orsaka en olycka när tändningen är frånslagen

Om du slår av tändningen när bilen står stilla hakar rattlåset i på bilar med manuell växellåda.

Det går inte längre att styra bilen.

- ▶ Slå på tändningen för att aktivera rattlåset innan bilen börjar rulla.

**⚠ VARNING** Olycksrisk när tändningen är frånslagen under körning

Om du slår av tändningen under körning begränsas säkerhetsrelaterade funktioner eller så är de inte tillgängliga längre. Det gäller t.ex. servostyrningen och bromskraftsförstärkningen.

Det krävs då betydligt mer kraft för att styra och bromsa.

- ▶ Slå inte av tändningen under körning.

**⚠ VARNING** Risk för förgiftning pga. avgaser

Förbränningsmotorer avger giftiga avgaser, t.ex. kolmonoxid. Inandning av dessa avgaser leder till förgiftning.

- ▶ Låt aldrig motorn gå i slutna utrymmen utan tillräcklig ventilation.

**⚠ VARNING** Det råder sladd- och olycksrisk om du växlar ned vid halt väglag

Om du växlar ned vid halt väglag för att öka motorns bromsverkan kan drivhjulen förlora väggreppet.

- ▶ Växla inte ned för att öka motorns bromsverkan vid halt väglag.

**⚠ VARNING** Livsfara pga. giftiga avgaser

Om bilens avgasslutror är blockerat eller tillräcklig ventilation inte är möjlig kan giftiga avgaser, särskilt kolmonoxid, komma in i bilen. Det gäller t.ex. om bilen sitter fast i snö.

- ▶ Om motorn eller parkeringsvärmaren går ska du hålla bilens avgasslutror och området runt bilen fritt från snö.
- ▶ För att försörjningen med friskluft ska bli tillräcklig ska du öppna en ruta på den sidan av bilen som vetter bort från vinden.

**⚠ VARNING** Olycksrisk pga. överhettat bromssystem

Om du låter foten vila på bromspedalen under körning kan bromssystemet överhettas.

Då förlängs bromssträcka och bromssystemet kan t.o.m. upphöra att fungera.

- ▶ Använd aldrig bromspedalen som fotstöd.
- ▶ Trampa inte samtidigt på broms- och gaspedalen under körning.

I långa och branta nedförsbackar ska du i god tid växla ned till en lägre växel. Tänk särskilt på detta om bilen är lastad. På så sätt kan du utnyttja motorns bromsverkan. Då avlastar du färdbronsen och undviker att bromsarna överhettas och slits alltför snabbt.

**!** **INFORMATION** Slitage av bromsbelägg pga. att bromspedalen trampas ned konstant

- ▶ Trampa inte ned bromspedalen hela tiden under körningen.
- ▶ För att utnyttja motorns bromsverkan ska du växla ned i god tid.

**!** **INFORMATION** Skador på drivlinan och motorn vid igångkörning

- ▶ Låt inte motorn varmköra när bilen står stilla. Kör iväg direkt.
- ▶ Undvik höga varvtal och fullgas tills motorn har nått drifttemperaturen.
- ▶ Låt inte hjulen spinna loss.

**!** **INFORMATION** Skador på katalysatorn pga. oförbränt bränsle

Motorn går ojämnt och misständer.

Oförbränt bränsle kan komma in i katalysatorn.

- ▶ Ge endast lite gas.
- ▶ Låt omedelbart en auktoriserad verkstad åtgärda felet.

### Korta körningar

Om bilen övervägande används för korta körningar kan det ansamlas bränsle i motoroljan med motorskador som följd.

### Bilar med störningsindikering (vid kortkörning)

Om någon av följande indikeringar visas ska du nästa gång tillfälle ges köra med ett varvtal på minst 2000 v/min tills kontrollampen slocknar eller displaymeddelandet försvinner.

- Kontrollampen för dieselpartikelfiltret på instrumentdisplayen tänds.  
Observera informationen om regenerering (→ sidan 115).
- På multifunktionsdisplayen visas meddelandet **Avgasfilter Kör med höga varvtal** Se [instruktionsboken](#)

Lägg in en lägre växel på bilar med automatväxel-låda (→ sidan 120).

Koppla ur ECO-start/stopp på bilar med denna utrustning.

Temperaturhöjningen underlättar regenerering-sförbränningen i dieselpartikelfiltret.

Om kontrolllampan inte slocknar eller displaymeddelandet inte försvinner efter ca 40 minuter ska du omgående kontakta en auktoriserad verkstad.

### Bilar utan störningsindikering (vid kortkörning)

Om du huvudsakligen använder bilen för korta körningar ska du var 500 km köra 20 minuter på motorväg eller landsväg. På så sätt underlättar du regenereringen av dieselpartikelfiltret.

### Hastighetsbegränsning

**⚠ VARNING** Olycksrisk om däckens bärgningsindex eller tillåtet hastighetsindex överskrids

Om du överskrider däckens angivna bärgningsindex eller hastighetsindex kan däcken skadas eller explodera.

- ▶ Använd endast däcktyp och -dimensioner som är godkända för biltypen.
- ▶ Följ de krav som gäller för din bil beträffande däckens bärgningsindex samt hastighetsindex.

Som förare måste du ta reda på vilken tillåten maxhastighet som gäller för den aktuella däckuppsättningen (däck och däcktryck). I synnerhet ska även gällande nationella bestämmelser för däck i landet följas.

Du kan begränsa bilens hastighet permanent.

Mercedes-Benz rekommenderar att programmeringen av hastighetsbegränsningen utförs av en auktoriserad verkstad.

I bilar med fartbegränsare kan du begränsa bilens hastighet temporärt och/eller permanent via bildatorn (→ sidan 144).

Observera vid omkörningar att motorn automatiskt stryker när den programmerade hastighetsbegränsningen har uppnåtts.

I nedförsbackar kan hastighetsbegränsningen överskridas. Bromsa vid behov.

Displaymeddelanden gör dig uppmärksam på att hastighetsbegränsningen har uppnåtts.

### Utlandsresor

#### Service

Även utomlands tillhandahålls en omfattande Mercedes-Benz-service. Tänk på att det ändå kan vara så att serviceanordningar och reservdelar möjligen inte finns tillgängliga direkt. En aktuell förteckning över alla verkstäder finns att hämta på alla Mercedes-Benz serviceverkstäder.

### Bränsle

I vissa länder finns endast bränsle med lågt oktantal eller med hög svavelhalt.

Mercedes-Benz rekommenderar att montera ett bränslefilter med vattenavskiljare för länder med hög vattenhalt i dieseln.

Olämpligt bränsle kan leda till motorskador. Information om bränsle (→ sidan 324).

### Järnvägstransport

Möjligheten att transportera din bil på tåg kan i vissa länder vara begränsad eller kräva särskilda åtgärder på grund av olika tunnelhöjder och lastningsregler.

Information om detta kan du få på alla Mercedes-Benz serviceverkstäder.

### Information om bromsar

**⚠ VARNING** Det råder sladd- och olycksrisk om du växlar ned vid halt väglag

Om du växlar ned vid halt väglag för att öka motorns bromsverkan kan drivhjulena förlora väggreppet.

- ▶ Växla inte ned för att öka motorns bromsverkan vid halt väglag.

**⚠ VARNING** Olycksrisk pga. överhettat bromssystem

Om du låter foten vila på bromspedalen under körning kan bromssystemet överhettas.

Då förlängs bromssträckan och bromssystemet kan t.o.m. sluta att fungera.

- ▶ Använd aldrig bromspedalen som fotstöd.
- ▶ Trampa inte samtidigt på broms- och gaspedalen under körning.

### Nedförsbackar

I långa och branta nedförsbackar ska du

- i god tid växla ned till växlingsområde **2** eller **1** om bilen har automatväxellåda, så att motorn går i det mellersta till övre varvtalsområdet (→ sidan 120)
- i god tid växla ned till en lägre växel om bilen har manuell växellåda, så att motorn går i det mellersta till övre varvtalsområdet.

**i** Även när farthållaren eller fartbegränsaren är aktiverad ska du byta växlingsområde i god tid.

På så sätt utnyttjar du motorns bromsverkan och behöver inte bromsa lika kraftigt för att hålla hastigheten. Då avlastar du färdbronsen och undviker att bromsarna överhettas och slits alltför snabbt.

### Hög och låg belastning

#### **⚠ VARNING** Olycksrisk pga. överhettat bromssystem

Om du låter foten vila på bromspedalen under körning kan bromssystemet överhettas.

Då förlängs bromssträckan och bromssystemet kan t.o.m. sluta att fungera.

- ▶ Använd aldrig bromspedalen som fotstöd.
- ▶ Trampa inte samtidigt på broms- och gaspedalen under körning.

Om bromsarna har utsatts för stora påfrestningar ska du inte parkera bilen med en gång. Fortsätt köra en kort stund. Bromsarna kyls av snabbare av fartvinden.

Om du bara använder bromsen måttligt bör du då och då kontrollera att den fungerar. Bromsa då kraftigt i hög hastighet. Ta hänsyn till trafiken. Det gör att bromsen tar bättre.

### Våt vägbanan

Om du har kört en längre tid i kraftigt regn utan att bromsa kan bromseffekten vid den första inbromsningen fördröjas något. Detta kan även hända när bilen har tvättats eller efter körning genom djupt vatten. Du måste då trampa kraftigare på bromsen. Håll större avstånd till framförvarande fordon.

Bromsa bilen ordentligt efter körning på våta vägar och efter en biltvätt. Ta hänsyn till trafiksituationen. Bromsskivorna värms upp, torkar snabbare och skyddas mot korrosion.

Begränsad bromsverkan på saltade vägar:

- Ett saltskikt på bromsskivor och bromsbelägg kan göra att bromssträckan förlängs avsevärt eller ge upphov till ensidig bromsverkan.
- Håll därför ett extra stort säkerhetsavstånd till framförvarande fordon.

Åtgärda saltskikt:

- Bromsa då och då. Ta hela tiden hänsyn till trafiken omkring dig.
- Trampa försiktigt på bromspedalen vid körningens slut och när körningen påbörjas igen.

### Nya bromsskivor och bromsbelägg

Nya bromsbelägg och bromsskivor ger optimal bromsverkan först efter några 100 km. Kompensera den minskade bromsverkan genom att trampa ned bromspedalen hårdare. Mercedes-Benz rekommenderar av säkerhetsskäl att du endast monterar bromsskivor och bromsbelägg som är godkända av Mercedes-Benz.

Andra bromsskivor eller bromsbelägg kan äventyra bilens säkerhet.

Byt alltid ut bromsskivor och bromsbelägg axelvis. Använd alltid nya bromsbelägg när du byter bromsskivor.

### Parkeringsbroms

#### **⚠ VARNING** Sladd- och olycksrisk på grund av bromsning med parkeringsbromsen

Om du måste bromsa bilen med parkeringsbromsen är bromssträckan betydligt längre och hjulen kan låsa sig. Risken för sladd och olyckor ökar.

- ▶ Bromsa bara bilen med parkeringsbromsen om färdbronsen har upphört att fungera.
- ▶ Parkeringsbromsen ska i så fall inte sättas an för hårt.
- ▶ Om hjulen låser sig ska parkeringsbromsen genast lossas tills hjulen åter rullar.

Om du kör på våta vägbanor eller smutsiga underlag kan vägsalt och/eller föroreningar tränga in i parkeringsbromsen. Det leder till korrosion och minskad bromskraft.

För att förhindra detta bör du ibland köra med parkeringsbromsen åtdragen lite grann. Kör en sträcka på ca 100 m med en hastighet på max 20 km/h.

När du bromsar bilen med parkeringsbromsen tänds inte bromsljus.

### körning i vått väglag

### Vattenplaning

#### **⚠ VARNING** Risk för vattenplaning om däckprofilen är för låg

Beroende på vattennivån på vägen kan vattenplaning inträffa trots tillräckligt monsterdjup och låg hastighet.

- ▶ Undvik långsgående spår i vägbanan och bromsa försiktigt.



Kör därför på följande sätt vid kraftig nederbörd eller vid andra tillfällen då vattenplaning kan uppstå:

- Sänk hastigheten.
- Kör inte i långsgående spår i vägbanan.
- Bromsa försiktigt.

### Körning genom vattensamlingar på vägen

Observera att framförvarande eller mötande fordon skapar vågor. Då kan den maximalt tillåtna vattennivån överskridas. Det är mycket viktigt att du observerar denna information. Annars kan du skada motor, elsystem och växellåda.

Tänk på följande om du måste köra genom vattensamlingar på vägen:

- Vid stillastående vatten får vattennivån maximalt nå upp till nedre kanten på stötfångaren fram.
- Du får inte köra fortare än gånghastighet.

Observera också informationen som gäller för allhjulsdrivna bilar vid körning genom vattensamlingar i terräng (→ sidan 111).

### Vinterkörning

**⚠ VARNING** Det råder sladd- och olycksrisk om du växlar ned vid halt väglag

Om du växlar ned vid halt väglag för att öka motorns bromsverkan kan drivhjulens förlora väggreppet.

- ▶ Växla inte ned för att öka motorns bromsverkan vid halt väglag.

**⚠ VARNING** Livsfara pga. giftiga avgaser

Om bilens avgasslutnr är blockerat eller tillräcklig ventilation inte är möjlig kan giftiga avgaser, särskilt kolmonoxid, komma in i bilen. Det gäller t.ex. om bilen sitter fast i snö.

- ▶ Om motorn eller parkeringsvärmaren går ska du hålla bilens avgasslutnr och området runt bilen fritt från snö.
- ▶ För att försörjningen med friskluft ska bli tillräcklig ska du öppna en ruta på den sidan av bilen som vetter bort från vinden.

**⚠ VARNING** Det råder sladd- och olycksrisk om du växlar ned vid halt väglag

Om du växlar ned vid halt väglag för att öka motorns bromsverkan kan drivhjulens förlora väggreppet.

- ▶ Växla inte ned för att öka motorns bromsverkan vid halt väglag.

Bilar med automatväxellåda får endast rulla kortvarigt i neutralläge **N**. Om hjulen rullar under längre tid, t. ex. vid bogsering, uppstår skador på växellådan.

Om bilen börjar sladda eller om du inte kan stanna i låg hastighet:

- Lägg i automatväxellådans neutralläge **N**.
- Lägg i den manuella växellådans friläge eller frikoppla.
- Försök att behålla kontrollen över bilen genom styrkorrigeringar.

Kör extra försiktigt vid halt väglag. Undvik plötslig acceleration och häftiga styr- och bromsmanövrer.

Låt en auktoriserad verkstad vinterservisera bilen i god tid före vintern.

Observera informationen i kapitlet "Information om snökedjor" (→ sidan 290).

Vid körning under vinterförhållanden ska du därför regelbundet kontrollera bilen och ta bort snö och is. I synnerhet i fastfruset tillstånd kan ansamlingar av snö och is kring luftinsugningen, rörliga delar, axlarna och hjulhusen

- hindra luftinsugningen
- skada fordonskomponenter
- ge upphov till funktionsstörningar genom att begränsa den konstruktivt avsedda rörligheten (t.ex. minskning av möjligt rattutslag).

Kontakta en auktoriserad verkstad vid skador.

### Terrängkörning

**⚠ VARNING** Olycksrisk om bilen inte körs i backens fallinje

Om du kör på skrå eller vänder i en backe kan bilen glida åt sidan, välta och volta.

- ▶ Kör alltid i backens fallinje (i rät linje uppåt eller nedåt) och vänd inte bilen i backe.

**⚠ VARNING** Risk för personskada pga. accelerationskrafter under terrängkörning

På grund av ojämnheter i underlaget utsätts din kropp för accelerationskrafter i alla riktningar vid terrängkörning.

Du kan t.ex. slungas ur sätet.

- ▶ Spänn alltid fast säkerhetsbältet, även vid terrängkörning.

**⚠ VARNING** Risk för handskada när bilen kör över hinder

När du kör över hinder eller i spår i vägbanan kan ratten slå tillbaka och orsaka handskador.

- ▶ Håll alltid ratten i ett stadigt tag med båda händerna.
- ▶ Förbered dig på att styrkraften kortvarigt kan öka när bilen kör över hinder.

**⚠ VARNING** Brandrisk pga. brännbara material mot avgassystemets heta delar

Om brännbara material, t.ex. löv, gräs eller kvistar, kommer i kontakt med avgassystemets heta delar kan materialen antändas.

- ▶ Vid körning på obelagda vägar eller i terräng ska bilens underrede kontrolleras regelbundet.
- ▶ I synnerhet fastklämda växtdelar eller andra brännbara material ska tas bort.
- ▶ Vid skador ska en auktoriserad verkstad omgående kontaktas.

Vid körning på obelagda vägar eller i terräng ska bilens underrede samt fälgar och däck kontrolleras regelbundet. Ta bort framför allt främmande föremål som har klämts fast, t.ex. stenar och grenar.

Observera följande information om sådana främmande föremål:

- De kan skada chassi, bränsletank eller bromssystem.
- De kan ge upphov till obalans och därmed vibrationer.
- De kan slungas iväg under den fortsatta färdens.

Kontakta en auktoriserad verkstad vid skador.

Vid kraftiga lutningar under en terrängkörning måste AdBlue®-tanken vara fylld till en viss nivå.

Säkerställ därför en påfyllningsnivå i tanken på minst tio liter före terrängkörningen.

Vid terräng- och anläggningskörning kan t.ex. sand, lera och vatten, även blandat med olja, komma in i bromsen. Det kan leda till minskad bromsverkan eller till att bromsen helt slutar att fungera, även på grund av ökat slitage. Bromsegenskaperna ändras beroende på vad som har kommit in. Rengör bromsen efter körning i terräng. Om du konstaterar minskad bromsverkan eller hör skrapljud ska du omgående låta en auktoriserad verkstad kontrollera bromssystemet. Anpassa ditt körsätt efter de ändrade bromsegenskaperna.

Vid körning i terräng eller anläggningskörning ökar risken för fordonsskador som kan leda till funktionsbortfall i aggregat eller system. Anpassa körsättet efter terrängförhållandena. Var uppmärksam när du kör. Låt omgående en auktoriserad verkstad åtgärda skador på bilen.

Lägg inte i neutralläget vid körning i oländig terräng och frikoppla inte. Du kan förlora kontrollen om du försöker bromsa bilen med färdbronsen. Lägg i backväxeln och backa tillbaka om en uppförbacke är för brant.

Om du lastar din bil inför terräng- eller anläggningskörning ska du hålla bilens tyngdpunkt så låg som möjligt.

### Checklista före terrängkörning

- Kontrollera bränsle- och AdBlue®-mängden (→ sidan 167) och fyll på vid behov (→ sidan 127).
- **Motor:** Kontrollera oljenivån och fyll vid behov på olja (→ sidan 262). Fyll på olja upp till den maximala oljenivån innan du kör i extrema uppförs- eller nedförsbackar.
- ⓘ Vid extra upp- och nedförsbackar kan symbolen visas i bildatorn. Detta påverkar inte motorns driftsäkerhet förutsatt att du har fyllt på motorolja upp till den maximala oljenivån.
- **Verktygsatts:** Kontrollera att domkraften fungerar (→ sidan 308).
- Se till att hjulnyckeln (→ sidan 308), ett träunderlag för domkraften, en kraftig bogserlina, en spade och en stoppkloss finns i bilen.
- **Däck och hjul:** Kontrollera mönsterdjupet (→ sidan 289) och däcktrycket (→ sidan 303).

### Regler för terrängkörning

Säkerställ alltid markfrigången och undvik hinder, t.ex. alltför djupa spår i vägbanan.

Hinder kan t.ex. orsaka skador på följande delar på bilen:

- chassit
- drivlinan
- bränsletanken och andra behållare.

Kör därför alltid långsamt i terräng. Ta hjälp av en passagerare om du måste köra över hinder.

**i** Mercedes-Benz rekommenderar att du dessutom tar med dig en spade och en bogserlina med schackel i bilen.

- Se till att bagage och last är säkert instuvad och ordentligt säkrad (→ sidan 70).
- Stanna och lägg i en låg växel innan terrängkörningen påbörjas.
- **Bilar med Downhill Speed Regulation (DSR):** Aktivera DSR vid körning i nedförsbackar (→ sidan 123).
- **Fyrhjulsdrivna bilar:** Koppla in fyrhjulsdriften (→ sidan 122) och vid behov växellådsutväxlingen LOW RANGE (→ sidan 122).
- Avaktivera antispinnregleringen (ASR) tillfälligt när du kör i gång, om underlaget kräver det (→ sidan 122).
- Ha alltid motorn i gång och växel ilagd när du kör i terräng.
- Kör jämnt och sakta. Ofta krävs gånghastighet.
- Undvik att drivhjuln spinner loss.
- Se till att hjulen alltid har markkontakt.
- Kör mycket försiktigt i okänd och tät terräng. Stig för säkerhets skull ur bilen för att rekognosera terrängen före körningen.
- Var uppmärksam på hinder, t.ex. stenar, hål, stubbar och spår i terrängen.
- Undvik kanter där marken kan rasa.

### Regler för körning genom vattensamlingar i terräng (fyrhjulsdrivna bilar)

- Observera säkerhetsinformationen och den allmänna informationen om terrängkörning.
- Före körning genom vattensamlingar ska vattnets djup och beskaffenhet kontrolleras. Vattnet får vara högst 60 cm djupt.
- Klimatsystemet är avstängt (→ sidan 95).
- Parkeringsvärmaren är avstängd (→ sidan 100).
- Koppla in fyrhjulsdriften (→ sidan 122) och på bilar med växellådsutväxling även LOW RANGE (→ sidan 122).

- Begränsa växlingsområdet till **1** eller **2**.
- Undvik höga motorvarvtal.
- Kör långsamt och jämnt i som mest gånghastighet.
- Det är viktigt att se till att det inte bildas någon bogvåg under körningen.
- Efter körning genom vattensamlingar ska bromsarna bromsas torra.

Efter körning genom vatten som är djupare än 50 cm ska samtliga fordonsvätskor ovillkorligen kontrolleras beträffande tecken på inträngande vatten.

### Checklista efter terrängkörning

Om du efter terrängkörningen konstaterar skador på bilen ska du omgående låta en auktoriserad verkstad kontrollera bilen.

Terrängkörning innebär kraftigare påfrestningar på bilen än normal landsvägskörning. Kontrollera bilen efter körning i oländig terräng. Då upptäcker du eventuella skador i tid och kan minska olycksrisken för dig själv och andra. Rengör bilen ordentligt innan du kör på allmänna vägar.

Observera följande punkter efter körning i terräng eller anläggningsskörning, innan du kör ut på allmänna vägar:

- **Fordon med Downhill Speed Regulation (DSR):** Avaktivera DSR (→ sidan 123).
- **Fyrhjulsdrivna bilar:** Koppla ur fyrhjulsdriften (→ sidan 122).
- Aktivera ASR (→ sidan 122).
- Rengör den utvändiga belysningen, i synnerhet strålkastare och baklyktor, och kontrollera om det finns några skador.
- Rengör registreringsskyltarna fram och bak.
- Rengör rutor och ytterbackspeglar.
- Rengör fotsteg, insteg och handtag. På så sätt minskar halkrisken.
- Rengör fälgar och däck, hjulhusplåt och underrede genom att spola av dessa med vatten. På så sätt ökar du väggreppet, särskilt vid vått väglag.
- Kontrollera och ta bort främmande föremål som kanske klämts fast i fälgar, däck och hjulhus. Fastklämda främmande föremål kan skada fälgarna och däcken eller slungas ut när man kör vidare.
- Kontrollera och ta bort fastklämda grenar eller andra växtdelar från underredet.

- Rengör bromsskivor, bromsbelägg och axeller, särskilt efter körning i sand, gytta, grus, vatten eller liknande.
- Kontrollera om det finns skador på följande: Hela bottenplattan, däck, hjul, karosseristruktur, bromsar, styrinrättning, chassi och avgassystem.
- Kontrollera att färdbromsen är driftsäker, t.ex. genom att provbromsa.
- Om det uppstår kraftiga vibrationer efter att du kört i terräng ska du på nytt kontrollera om det finns främmande föremål i hjul och drivlina. Ta bort främmande föremål eftersom de kan ge upphov till obalans och vibrationer. Vid skador på däck och drivlina ska en auktoriserad verkstad genast uppsökas.

### Körning i bergstrakter

Bilar med dieselmotor: Dieselmotorn har en garanterad driftsäkerhet på en höjd upp till 2 500 meter över havet. Denna höjd får kortvarigt överskridas, t.ex. vid passkörning. Kör inte permanent på höjder över 2500. Dieselmotorn kan skadas.

Observera vid körning i bergstrakter att motoreffekten och därmed baktagningsförmågan avtar med tilltagande höjd. Om du kör på högre höjd än 2 500 m över havet kan du inte använda ECO-start-funktionen. Information om bromsning i nedförsbackar hittar du under Information om bromsning(→ sidan 109).

### ECO start/stopp-funktion

#### Så fungerar ECO-start/stopp-funktionen

När följande villkor är uppfyllda stängs motorn av automatiskt:

- **Bilar med manuell växellåda:** Bromsa bilen, lägg i låg hastighet i friläget **[N]** och släpp där- efter kopplingspedalen.
- **Bilar med automatväxellåda:** Stanna bilen i växelläget **[D]** eller **[N]**.
- Alla villkor på fordonssidan för automatisk motoravstängning är uppfyllda.

På multifunktionsdisplayen visas symbolen **[A]** när bilen står stilla. Om inte alla förutsättningar är uppfyllda visas symbolen **[A]** på multifunktionsdisplayen.

Motorn startas automatiskt igen i följande situationer:

- **Bilar med manuell växellåda:** Du trampar ned kopplingspedalen.

- **Bilar med manuell växellåda:** Du lägger i backväxeln **[R]**.
- **Bilar med automatväxellåda:** Du släpper upp broms- pedalen i växelläge **[D]** när håll- funktionen HOLD inte är aktiverad.
- **Bilar med automatväxellåda:** Du lägger ur växelläge **[P]**.
- **Bilar med automatväxellåda:** Du lägger i växelläge **[D]** eller **[R]**.
- Du trampar på gaspedalen.
- En automatisk motorstart krävs från bilens sida.

Om motorn har stängts av med ECO-start/stopp-funktionen och du lämnar bilen hörs en varnings- signal. Dessutom visas meddelandet **Bilen är driftklar Slå av tändningen innan du lämnar bilen** på multifunktionsdisplayen. Om du inte slår av tändningen slås den av automatiskt efter en minut.

#### Avaktivera eller aktivera ECO-start/stopp-funktionen

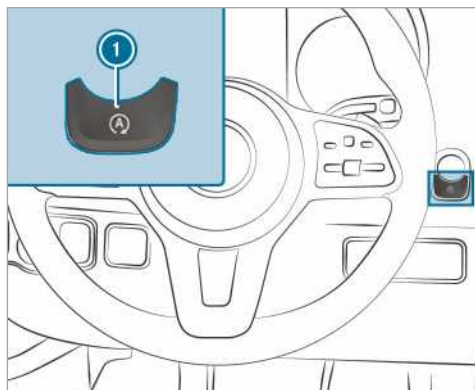

- ▶ Tryck på knappen **1**. Vid avaktivering eller aktivering av ECO start/stopp-funktionen visas en indikering på kombiinstrumentet.

- ⓘ När ECO start/stopp-funktionen är avstängd visas en indikering med fast sken på kombi- instrumentet.

#### ECO-indikeringens funktion

ECO-indikeringen summerar dina körförhållanden från start till slut och stöder en förbrukningsoptimerad körstil.

Du kan påverka förbrukningen.

- Planera körningen.
- Observera växelrekommendationerna.



Segmentets skrift lyser ljusst, ytterkanten lyser och segmentet fylls i vid:

- ① jämn hastighet
- ② försiktig nedsaktning och rullning
- ③ återhållsam acceleration

Segmentets skrift är grå, den yttre kanten är mörk och segmentet är tomt vid:

- ① hastighetsförändringar
- ② kraftig bromsning
- ③ sportig acceleration

Du kör förbrukningsoptimerat:

- De tre segmenten är helt ifyllda samtidigt.
- Kanten på alla tre segment slocknar.

I mitten av indikeringen ④ visas den extra räckvidd som du har uppnått med din körstil i jämförelse med en förare med en mycket sportig körstil. Denna räckvidd motsvarar ingen fast förbrukningssparning.

## Dieselpartikelfilter

### Information om regenerering

**⚠ VARNING** Risk för förgiftning pga. avgaser

Förbränningsmotorer avger giftiga avgaser, t.ex. kolmonoxid. Inandning av dessa avgaser leder till förgiftning.

- ▶ Låt aldrig motorn gå i slutna utrymmen utan tillräcklig ventilation.

**⚠ VARNING** Brandrisk pga. avgassystemets heta delar

Om brännbart material, t.ex. löv, gräs eller kvistar kommer i kontakt med varma delar av avgassystemet eller med avgaserna kan materialet antändas.

- ▶ Parkera bilen så att inga lättantändliga material kommer i kontakt med varma fordonsdelar.
- ▶ Parkera inte på torra ängar eller skördade sädesfält.

Om bilen övervägande används för korta körningar eller används med kraftuttag när bilen står stilla kan detta orsaka störningar i den automatiska rengöringen av dieselpartikelfiltret. Dieselpartikelfiltret kan därigenom överfyllas och medföra reducerad motoreffekt.

- ① Om din bil har en indikering för partikelfiltrets fyllnadsgrad eller en regenereringsindikering kan denna visas på multifunktionsdisplayen. Du kan vid behov begära en regenerering av dieselpartikelfiltret via regenereringsindikeringen. (→ sidan 115)
- ① Regelbunden regenerering av dieselpartikelfiltret kan förhindra störningar, utspädning av motorolja och reducerad motoreffekt.

**ℹ INFORMATION** Skador på grund av heta avgaser

Under regenereringen kommer det ut mycket varma avgaser från avgasröret.

- ▶ Håll ett avstånd på minst 2 m till andra föremål, t.ex. fordon som parkerar, under regenereringen.

### Starta och avbryta regenereringen

#### Förutsättningar

- Alla systemvillkor är uppfyllda.
- Dieselpartikelfiltrets fyllnadsgrad är över 50 %.
- Bilen körs.
- ① Om din bil har en indikering för partikelfiltrets fyllnadsgrad eller en regenereringsindikering kan denna visas på multifunktionsdisplayen. Du kan vid behov begära en regenerering av dieselpartikelfiltret via regenereringsindikeringen. (→ sidan 115)

Bildator:

→ Service → Partikelfilter

**!** **INFORMATION** Skador på grund av heta avgaser

Under regenereringen kommer det ut mycket varma avgaser från avgasröret.

▶ Håll ett avstånd på minst 2 m till andra föremål, t.ex. fordon som parkerar, under regenereringen.

Om bilen används under normala driftsvillkor behöver ingen extra regenerering utföras.

▶ **Begära regenerering:** Välj **OK**.

Meddelandet **Manuell regenerering har begärts** visas.

Beroende på körning och rådande förhållanden kan det ta upp till 20 minuter innan regenereringen startar.

När regenereringen startar visas meddelandet **Regenerering aktiv**. Regenereringen tar ca 15 minuter.

▶ Kör om möjligt med ett varvtal på minst 2 000 v/min under regenereringen. Temperaturhöjningen underlättar regenereringsförbränningen i dieselpartikelfiltret.

▶ **Avbryta regenereringen:** Stäng av motorn. Regenereringen avbryts. Om regenereringen inte avslutas kan du starta den igen efter en motorstart.

Beroende på dieselpartikelfiltrets fyllnadsgrad startar regenereringen automatiskt vid nästa körning.

## Batterihuvudströmbrytare

### Information om batterihuvudströmbrytaren

**!** **INFORMATION** Skada på elsystemet

När du lossar eller kopplar bort batterihuvudströmbrytaren kan elsystemet skadas.

▶ Se till att tändningen har slagits av och att det därefter har gått minst 15 minuter innan batterihuvudströmbrytaren lossas eller ansluts. Annars kan komponenterna i elsystemet skadas.

Med batterihuvudströmbrytaren kan du bryta spänningsförsörjningen till samtliga förbrukare i bilen. På så sätt förhindrar du okontrollerad batteriurladdning pga. vilostromsförbrukningen.

Om din bil är utrustad med ett extrabatteri i motorrummet eller under passagerarsätet fram måste du koppla bort båda batterierna. Bara då är elsystemet strömlöst.

① Slå bara från strömförsörjningen i bilen via batterihuvudströmbrytaren om

- bilen inte ska användas under en längre tid
- det är absolut nödvändigt.

När spänningsförsörjningen har kopplats in måste du justera sidorutorna (→ sidan 53) och den elektriska skjutdörren (→ sidan 48) på nytt.

① Om matarspänningen bryts sparas detta som en händelse i den digitala färdskrivarens felminne.

Läs den separata bruksanvisningen för den digitala färdskrivaren för mer information.

## Koppla in eller koppla ur spänningsförsörjningen

### Koppla ur spänningsförsörjningen

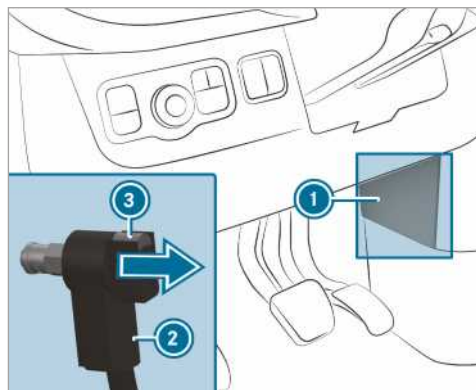

▶ Slå av tändningen och vänta minst 15 minuter.

▶ Ta av skyddet ①.

▶ Håll in knappen ③.

▶ Lossa stickkontakten ② från jordskruven.

▶ Skjut stickkontakten ② så långt i pilens riktning att den inte kan komma i kontakt med jordskruven.

Alla startbatteriets förbrukare är bortkopplade från spänningsförsörjningen.

## Koppla in spänningsförsörjningen

- ▶ Tryck på stickkontakten ② på jordskruven så att du känner att den hakar fast och så att stickkontakten ② ligger helt an mot jordskruven.  
Alla startbatteriets förbrukare är anslutna till spänningsförsörjningen igen.
- ▶ Sätt fast skyddet ①.

## Manuell växellåda

### Använda växelspaken

**!** **INFORMATION** Motorn och växellådan kan skadas om en för låg växel läggs i

- ▶ När du växlar mellan växlar ⑤ och ⑥ ska du trycka växelspaken åt höger.
- ▶ Växla inte ned vid höga hastigheter.

**!** **INFORMATION** Växellådan kan skadas om backväxeln **R** läggs i under körning

- ▶ Lägga bara i backväxeln **R** när bilen står stilla.

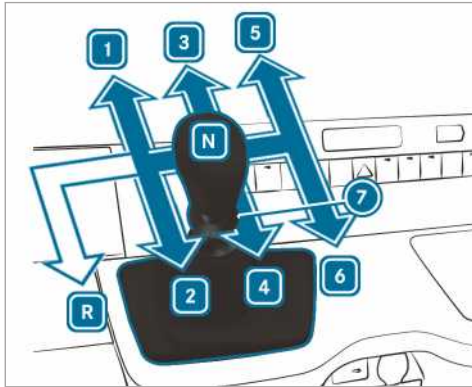

- R** Bilar med bakhjulsdrift  
Backväxel
- 1** - **6** Framåtväxlar
- ⑦ Dragring för backväxeln
- N** Neutralläge

- ▶ Trampa ned kopplingspedalen och för växelspaken till önskat läge.

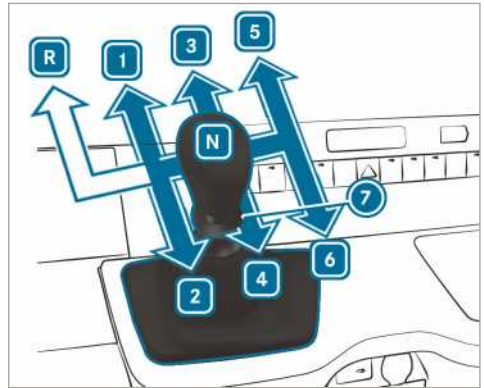

- R** Bilar med framhjulsdrift  
Backväxel
- 1** - **6** Framåtväxlar
- ⑦ Dragring för backväxeln
- N** Neutralläge

- ▶ Trampa ned kopplingspedalen och för växelspaken till önskat läge.

## Växlerekommendation

Växelindikeringen ger anvisningar för ett körsätt som sparar bränsle.

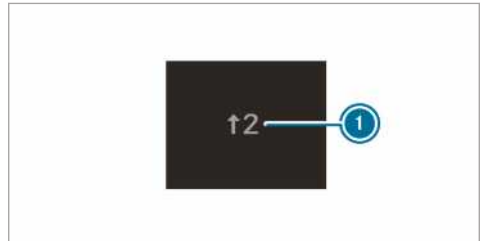

### Exempelbild

- ▶ När växlingsindikeringen visas i multifunktionsdisplayen ①, ska man växla till den rekommenderade växeln.
- ① i bilar med ECO-start/stopp-funktion visas dessutom en växlerekommendation i friläget **N**.



## Automatväxellåda

### DIRECT SELECT-växelväljare

#### DIRECT SELECT-växelväljarens funktion

**⚠ VARNING** Risk för personskada och olycka om barn lämnas utan uppsikt i bilen

Om barn lämnas utan uppsikt i bilen kan de

- öppna dörrar och därmed utsätta andra personer eller trafikanter för fara
- stiga ur bilen och bli påkörda
- använda bilens utrustning och t.ex. klämma sig.

Dessutom kan barnen sätta bilen i rörelse genom att t.ex.

- lossa parkeringsbromsen
- lägga ur automatväxellådans parkeringsläge **P**
- starta motorn.

- ▶ Lämna aldrig barn eller djur utan uppsikt i bilen.
- ▶ Ta alltid med dig bilnyckeln och lås bilen när du lämnar den.
- ▶ Förvara nyckeln oåtkomligt för barn.

**⚠ VARNING** Det råder olycksrisk om växling sker på ett icke fackmässigt sätt

Bilen kan accelerera ryckigt om motorvarvtalet är över tomgångsvarvtalet och du då lägger i växelläge **D** eller **R**.

- ▶ Trampa alltid kraftigt på bromspedalen och gasa inte samtidigt när du lägger i växelläge **D** eller **R**.

Med DIRECT SELECT-växelväljaren byter du växelläge. På multifunktionsdisplayen visas aktuellt växelläge.

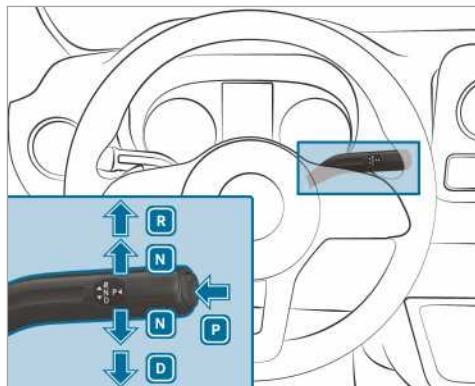

- P** Parkeringsläge
- R** Backväxel
- N** Neutralläge
- D** Körläge

#### lägga i backväxeln R

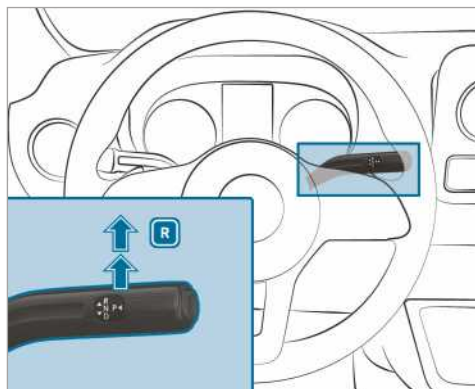

- ▶ Trampa på bromspedalen och tryck DIRECT SELECT-växelväljaren uppåt förbi det första motståndet. Växelindikeringen på multifunktionsdisplayen visar **R**.

#### Lägga i neutralläget N

**⚠ VARNING** Risk för olycka och personskada vid ilagt neutralläge

Om du parkerar bilen med ilagt neutralläge **N** och utan att sätta an parkeringsbromsen, kan bilen komma i rullning.

Det finns risk för olycka och personskada!



- ▶ Sätt an parkeringsbromsen i samband med du parkerar bilen.

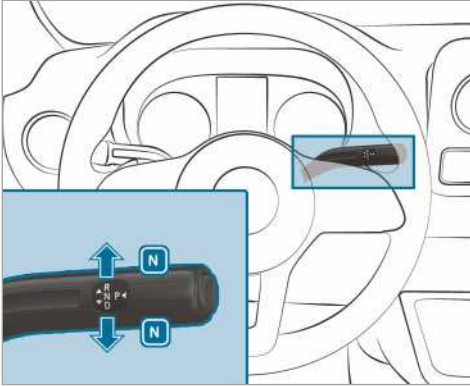

- ▶ Trampa på bromspedalen och tryck DIRECT SELECT-växelväljaren uppåt eller nedåt till det första motståndet. Växelindikeringen på multifunktionsdisplayen visar **N**.

Om du därefter släpper upp bromspedalen kan du förflytta bilen fritt, t.ex. skjuta på eller bogsera den.

**Om automatväxellådans neutralläge **N** ska fortsätta att vara ilagt även när tändningen är fränslagen:**

- ▶ Starta bilen.
  - ▶ Trampa på bromspedalen och lägg i neutralläge **N**.
  - ▶ Släpp upp bromspedalen.
  - ▶ Slå av tändningen.
- ⓘ Automatväxellådan behåller neutralläget **N** om du låter nyckeln vara kvar i bilen och därefter lämnar den.

## Lägga i parkeringsläget P

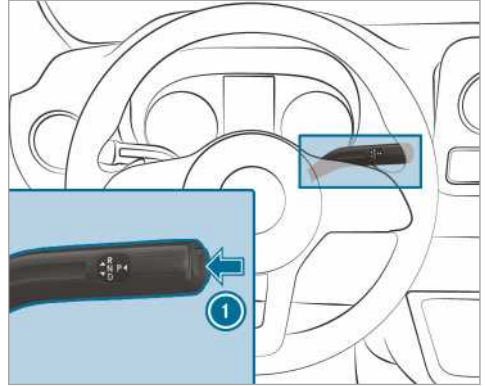

- ▶ Tryck på knappen ①. Växelindikeringen på multifunktionsdisplayen visar **P**.

Om en av följande villkor är uppfylla läggs parkeringsläge **P** i automatiskt:

- Du stänger av motorn i växelläge **D** eller **R**.
- Du öppnar förardörren när bilen står stilla eller körs i mycket låg hastighet när växelläge **D** eller **R** är ilagt.
- Du öppnar bälteslåset när bilen står stilla eller när bilen körs i mycket låg hastighet.
- Du lämnar sätet när bilen står stilla eller när bilen körs i mycket låg hastighet.

## Lägga i körläget D

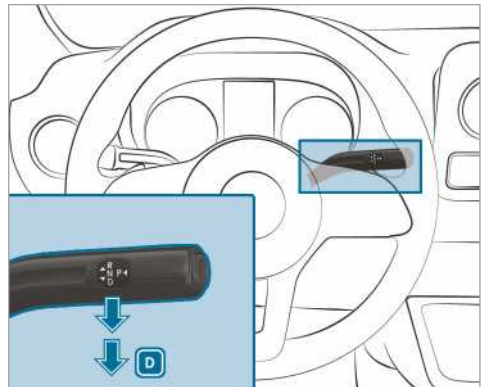

- ▶ Trampa på bromspedalen och tryck DIRECT SELECT-växelväljaren nedåt förbi det första motståndet. Växellindikeringen på multifunktionsdisplayen visar **D**.

Automatväxellådan växlar automatiskt mellan de olika växlarne när växelläge **D** är ilagt. Detta sker med hänsyn till följande faktorer:

- Gaspedalens läge
- Bilens hastighet

## Begränsa växlingsområdet

### Förutsättningar

- Växelläget **D** är ilagt (→ sidan 119).

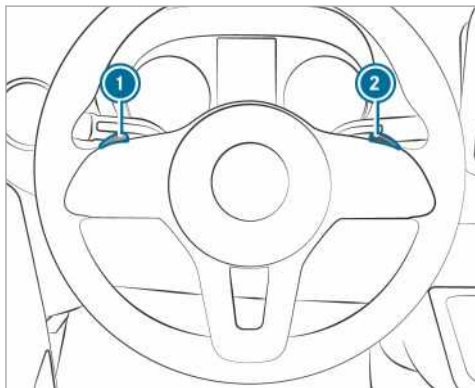

- ▶ **Begränsa växlingsområdet:** Dra lite i växelpaddeln **1**.

Beroende på vilken växel som är ilagd växlar automatväxellådan till närmast lägre växel. Samtidigt begränsas växlingsområdet.

Det inställda växlingsområdet visas på multifunktionsdisplayen. Automatväxellådan växlar endast upp till angiven växel.

- ▶ Dra i växelpaddeln **1** och håll kvar den i det läget.

Automatväxellådan växlar till det växlingsområde där bilens hastighet kan ökas eller minskas optimalt. För detta växlar automatväxellådan ned en eller flera växlar och begränsar växlingsområdet.

Det inställda växlingsområdet visas på multifunktionsdisplayen. Automatväxellådan växlar endast upp till angiven växel.

- ⓘ Om du drar i växelpaddeln **1** när du kör i för hög hastighet växlar automatväxellådan inte ned.

Om växlingsområdet är begränsat och det maximala motorvarvtalet för det begränsade växlingsområdet har uppnåtts växlar automatväxellådan inte upp.

- ▶ **Utöka växlingsområdet:** Dra lite i växelpaddeln **2**.

Beroende på vilken växel som är ilagd växlar automatväxellådan till nästa högre växel. Samtidigt utökas växlingsområdet därigenom.

Det inställda växlingsområdet visas på multifunktionsdisplayen. Automatväxellådan växlar endast upp till angiven växel.

- ▶ **Frige växlingsområdet:** Dra i växelpaddeln **2** och håll kvar den.

Beroende på vilken växel som är ilagd växlar automatväxellådan upp en eller flera växlar. Samtidigt är begränsningen av växelområdet upphävd och på multifunktionsdisplayen visas växelläge **D**.

- ▶ **Frige växlingsområdet:** Dra i växelpaddeln **2** och håll kvar den.

eller

- ▶ Lägg i växelläge **D** på nytt (→ sidan 119). Beroende på vilken växel som är ilagd växlar automatväxellådan upp en eller flera växlar. Samtidigt är begränsningen av växelområdet upphävd och på multifunktionsdisplayen visas växelläge **D**.

Växlingsområde – körsituationer

- 3 Utnyttja motorns bromsverkan.
- 2 Utnyttja motorns bromsverkan i nedförsbackar och för körningar i branta backar, i bergstrakter samt under svåra körförhållanden.
- 1 Utnyttja motorns bromsverkan i extrema nedförsbackar och vid långa nedfärder i bergstrakter.

## Använda kickdown

- ▶ **Accelerera maximalt:** Trampa ned gaspedalen förbi tryckpunkten.
- ▶ Lätta på gasen när önskad hastighet har uppnåtts.

## Lossa parkeringsspärren manuellt (bilar med framhjulsdrift)

- ❗ **Bilar med automatväxellåda och framhjulsdrift:** Vid störningar kan automatväxellådan vara spärrad i läge **P**. I detta fall kan du upphäva parkeringsspärren manuellt, t.ex. för att bogsera bilen (→ sidan 281).
- ❗ Du kan endast lossa parkeringsspärren manuellt i bilar med automatväxellåda och framhjulsdrift.

### Förutsättningar

- Du behöver lossningsverktyget som finns i verktygsatsen (→ sidan 287).

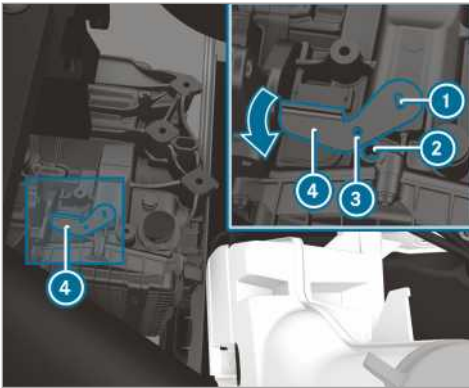

- ▶ Sätt an parkeringsbromsen.
- ▶ Öppna motorhuven (→ sidan 259).
- ▶ Sätt an lossningsverktyget ④ på växellådan ① och vrid det i pilens riktning.
- ▶ Sätt i ett lämpligt verktyg, t.ex. en skruvmejsel, genom hålet på lossningsverktyget ③ och på växellådan ②. Lossningsverktyget ④ är låst i denna position. Parkeringsspärren är nu urkopplad. Så länge lossningsverktyget ④ är fäst på växellådan går det inte att lägga i läge **P**.
- ▶ Observera informationen om bogsering (→ sidan 281).
- ❗ Om lossningsverktyget tas bort ④ läggs växellådans läge **P** i automatiskt igen.

## Fyrhjulsdrift

### Information om fyrhjulsdrift

Fyrhjulsdriften driver alla fyra hjulen permanent och förbättrar tillsammans med ESP® bilens väggrepp.

Fyrhjulsdriftens traktionsreglering sker också via bromssystemet. Vid extrem terrängkörning kan bromssystemet därför bli överhettat. I detta fall ska du ge mindre gas eller stanna för att låta bromssystemet svalna.

Om ett drivhjul slirar pga. dåligt väggrepp:

- Använd traktionsregleringen som är integrerad i ESP® som stöd när du kör igång. Trampa ned gaspedalen så långt som det är nödvändigt.
- Ta långsamt bort foten från gaspedalen under körningen.

Använd vinterdäck vid vinterväglag (kontinentala friktionsdäck), eventuellt i kombination med snökedjor (→ sidan 290). Endast på detta sätt får du maximal effekt av fyrhjulsdriften.

Använd DSR (Downhill Speed Regulation) vid terrängkörning i nedförsbackar (→ sidan 123).

Fyrhjulsdriften kan inte förebygga olyckor orsakade av ett olämpligt eller ouppmärksamt körsätt och heller inte sätta fysikens lagar ur spel. Fyrhjulsdriften kan varken ta hänsyn till rådande väg- och väderleksförhållanden eller trafiksituationen. Fyrhjulsdriften är endast ett hjälpmedel. Det är alltid du som ansvarar för att hålla säkerhetsavståndet och hastigheten, för att bromsa i god tid och för att hålla dig inom körfältet.

#### 1 INFORMATION Risk för skador på drivlinan och bromssystemet

Om du kör bilar med fyrhjulsdrift i en bromsprovare med en axel kan drivlinan eller bromssystemet skadas.

- ▶ Ett funktions- eller effekttest får endast utföras i en bromsprovare med två axlar.
- ▶ Innan du kontrollerar bilen i en bromsprovare bör du rådgöra med en auktoriserad verkstad.

#### 1 INFORMATION Risk för skador på fördelningsväxellådan

Fördelningsväxellådan kan skadas om du kör bilen med en upplyft axel. Sådana skador täcks inte av Mercedes-Benz felansvar.

- ▶ Bogsera aldrig bilen med en upplyft axel.
- ▶ Bogsera endast bilen med alla hjul på vägen eller fullständigt upplyft.
- ▶ Observera informationen om bogsering av bilen med fullständig markkontakt.

## Koppla in fyrhjulsdriften

### Inkopplingsvillkor

Du kan endast koppla in eller koppla ur fyrhjulsdriften i följande situationer:

- om motorn är i gång
- om du inte kör fortare än ca 10 km/h
- om du inte kör genom en kurva.



Om det inte går att koppla in fyrhjulsdriften när bilen rullar ska du göra följande:

- ▶ **Bilar med manuell växellåda:** Trampa på kopplingspedalen.
- ▶ **Bilar med automatväxellåda:** För växelväljaren en kort stund till **N**.

① Fyrhjulsdriften kan inte kopplas in när bilen står stilla. För växelväljaren från **N** till **D** eller **R** och tillbaka igen.

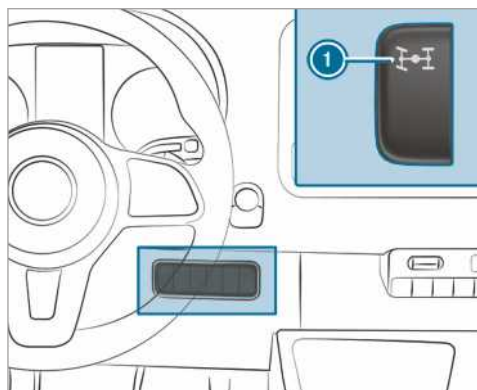
## Koppla in/ur allhjulsdriften



- ▶ **Koppla in/koppla ur:** Tryck upp till på knappen ①. Varninglamporna  och  på instrumentdisplayen tänds. ESP® och ASR är avaktiverade under in- eller urkopplingen. När in- eller urkopplingen är klar slocknar varnings-

lamporna  och  på instrumentdisplayen och ESP® och ASR aktiveras igen.

Du kan inte koppla ur allhjulsdriften om lågväxeln LOW RANGE är ilagd.

## Lågväxeln LOW RANGE

Lågväxeln LOW RANGE ger stöd vid körning på besvärligt underlag. När LOW RANGE är ilagd anpassas motorns prestanda och automatväxellådans växlingskaraktäristik. I jämförelse med vägkörläget minskar växellådsutväxlingen mellan motorn och hjulen med ca 40 %. Därmed höjs drivmomentet i motsvarande grad.



### Villkor för iläggnen

Du kan endast lägga i eller lägga ur LOW RANGE i följande situationer:

- Motorn är i gång.
- Bilen står stilla.
- Du trampar på bromspedalen.
- Den manuella växellådan är i friläge.
- Automatväxellådans växelväljare är i läge **P** eller **N**.
- Fyrhjulsdriften är inkopplad.

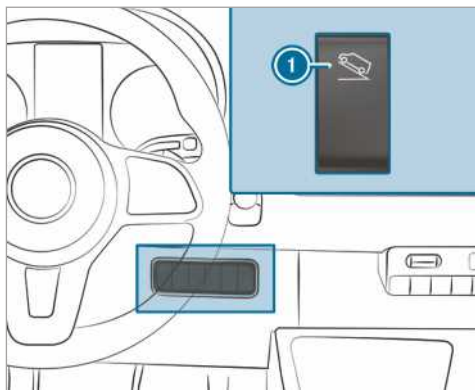
## Lägga i/lägga ur LOW RANGE



- ① Lägga i och lägga ur LOW RANGE
- ▶ **Lägga i och ur:** Tryck upp till på knappen ①. Kontrollampen  på instrumentdisplayen blinkar så länge växlingsförloppet pågår.
  - När växlingen är klar och LOW RANGE är ilagd lyser kontrollampen .

- När växlingen är klar och LOW RANGE är urlagd slocknar kontrolllampan [LOW RANGE].

Så länge kontrolllampan [LOW RANGE] blinkar kan du avbryta växlingsförloppet genom att trycka en gång till på knappen ①. Om växlingen inte kunde genomföras blinkar kontrolllampan [LOW RANGE] till tre gånger. Då har något av villkoren för växlingen inte uppfyllts.

## DSR (Downhill Speed Regulation)

### Information om DSR

DSR kan inte förebygga olyckor orsakade av ett olämpligt och ouppmärksamt körsätt och heller inte sätta fysikens lagar ur spel. DSR kan inte ta hänsyn till väg- och väderleksförhållandena eller den aktuella trafiksituationen. DSR är bara ett hjälpmedel. Det är alltid du som ansvarar för att hålla säkerhetsavståndet och hastigheten och för att bromsa i god tid.

DSR stöder dig vid körning i nedförsbackar i alla växellägen, t.ex. i terräng eller på byggarbetsplatser. Med hjälp av lämpliga bromsingrepp håller DSR en förinställd hastighet i nedförsbacken. Om hastigheten kan hållas beror på vägens beskaffenhet och nedförsbacken och det är därför inte säkert att hastigheten kan hållas i alla situationer. Ställ in en hastighet som är anpassad efter underlaget och bromsa dessutom själv vid behov.

Du kan ställa in hastigheten mellan 4 km/h och 18 km/h med broms- och gaspedalen eller med vipppknapparna på ratten.

- Om bilen står stilla eller du kör långsammare än 4 km/h ställs 4 km/h in som hastighet.
- Om du kör fortare än 18 km/h i terräng kopplar DSR in standby-läget. DSR fortsätter att vara aktiverat, men bromsar inte automatiskt.
- Om du kör långsammare än 18 km/h i en nedförsbacke ställer DSR in den förinställda hastigheten igen.
- DSR avaktiveras automatiskt när du kör fortare än 45 km/h.

## Aktivera och avaktivera DSR

### Aktivera DSR

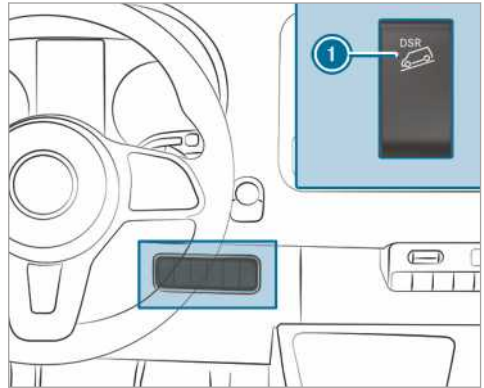

Du kan aktivera DSR när bilen står stilla eller under körning.

- ▶ Bromsa in eller accelerera bilen till önskad hastighet mellan 4 km/h och 18 km/h.
- ▶ Tryck upptill på knappen ①.
- ▶ Släpp upp broms- eller gaspedalen. Den nuvarande hastigheten är nu sparad. När bilen står stilla sparas 4 km/h som hastighet. DSR håller den sparade hastigheten i nedförsbacken och bromsar automatiskt.

### Ställa in hastigheten

När DSR är aktiverat och du kör i gång, accelererar eller bromsar sparas den aktuella hastigheten efter att du har släppt upp gas- eller bromspedalen. Detta gäller bara så länge du inte kör fortare än 18 km/h.

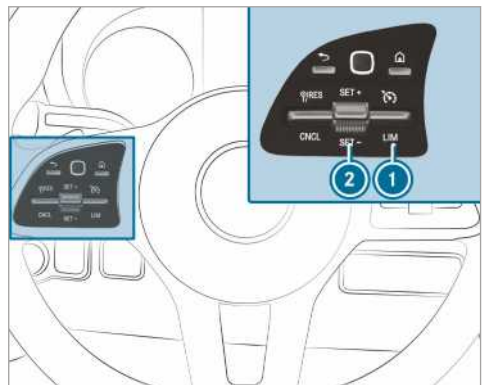

- ▶ Tryck vippknappen ② uppåt/nedåt och håll kvar den.  
Den sparade hastigheten ökas eller minskas i steg om 1 km/h.

### Avaktivera DSR

- ▶ Tryck upptill på knappen ①.  
eller

- ▶ Accelerera och kör fortare än 45 km/h.

DSR avaktiveras automatiskt i följande situationer:

- Du kör fortare än 45 km/h.
- Det finns en störning i ESP® eller ABS.

## Elektronisk nivåreglering

### Den elektroniska nivåregleringens funktion

#### ⚠ VARNING Klämrisk pga. att bilen sänks

När bilen sänks kan personer klämma sig om de befinner sig mellan karossen och däckan eller under bilen.

- ▶ Se till att ingen befinner sig i närheten av hjulhusen eller under bilen när bilen sänks.

#### ⚠ VARNING Risk för personskada om domkraften välter

När du parkerar en bil med luftfjädring kan luftfjädringen förbli aktiv i upp till en timme, även om tändningen är avslagen. Om du då lyfter upp bilen med domkraften försöker luftfjädringen att jämna ut fordonsnivån.

Domkraften kan välta.

- ▶ Tryck på knappen Service på luftfjädringens fjärrkontroll innan bilen lyfts upp.  
Detta förhindrar automatisk efterjustering av fordonsnivån och manuell höjning eller sänkning.

#### ⚠ VARNING Olycksrisk på grund av nedsänkt eller upphöjd chassiram

Om du kör med nedsänkt eller upphöjd chassiram kan broms- och köregenskaperna försämrats kraftigt. Dessutom kan den högsta tillåtna fordonshöjden överskridas om chassiramen är upphöjd.

- ▶ Ställ in fordonsnivån innan du kör iväg.

#### ⚠ VARNING Olycksrisk vid störningar i den elektroniska nivåregleringen

Om den elektroniska nivåregleringen är störningsdrabbad kan fordonsnivån vara för hög, för låg eller asymmetrisk.

Bilens kör- och styregenskaper kan då vara avsevärt förändrade.

- ▶ Kör försiktigt och anpassa körsättet efter de ändrade köregenskaperna.
- ▶ Stanna om trafiksituationen medger att det sker på ett säkert sätt.
- ▶ Kontakta en auktoriserad verkstad.

#### ! INFORMATION Risk för skador på chassit på grund av sänkt fordonsnivå

Om den elektroniska nivåregleringen är störningsdrabbad eller utför efterjusteringar under körningen kan fordonsnivån vara sänkt.

- ▶ Var observant på vägförhållandena och se till att markfrigången är tillräcklig.
- ▶ Kör försiktigt.

Fordonsnivån är avhängig av bilens last och lastfördelningen. På bilar med luftfjädrad bakaxel utjämnar den elektroniska nivåregleringen bakkaxelns nivå automatiskt. Det gör att bilen alltid hålls på körnivån oavsett bilens last. Kördynamiken behålls oförändrad. Höjdskillnaden mellan de båda fordonsssidorna kan då vara upp till 1 cm.

Den elektroniska nivåregleringen arbetar oberoende av motorn och är endast driftklar vid påslagen tändning. Det hörs när den elektroniska nivåregleringens kompressor arbetar.

- ① Om kompressorn arbetar konstant eller startar flera gånger inom en minut är den elektroniska nivåregleringen störningsdrabbad.

Beroende på bilens utrustning kopplar den elektroniska nivåregleringen om mellan manuellt läge och automatik antingen hastighetsberoende eller beroende på parkeringsbromsens läge.

Om den elektroniska nivåregleringen kopplar om hastighetsberoende, är manuellt läge automatiskt aktiverat när bilen står stilla. Du kan då höja eller sänka fordonsnivån. Om du därefter kör fortare än 10 km/h avaktiveras det manuella läget automatiskt och automatiken ställer in körnivån.

Om den elektroniska nivåregleringen kopplar om beroende på parkeringsbromsens läge, är manuellt läge automatiskt aktiverat när parkeringsbromsen är ansatt. Du kan då höja eller



sänka fordonsnivån för i- och urlastning. När du lossar parkeringsbromsen avaktiveras manuellt läge automatiskt och automatiken ställer in körnivån.

Du kan avaktivera den elektroniska nivåregleringen för att utföra arbeten på bilen eller för att byta däck (→ sidan 125).

Om den elektroniska nivåregleringen är störningsdrabbad eller fordonsnivån är för hög eller låg hörs en ljudsignal.

Bilens kör- och styregenskaper är då avsevärt förändrade. Den elektroniska nivåregleringen reglerar bilen till normalnivån så fort som möjligt. Kör försiktigt vidare tills ljudsignalen upphör. Först då har bilen nått normalnivån.

Beroende på valt alternativ aktiveras automatiken och den elektroniska nivåregleringen igen automatiskt för att körnivån ska återställas:

- När parkeringsbromsen lossas
- Fr.o.m. en hastighet på 10 km/h

Om det finns risk för att den elektroniska nivåregleringens kompressor överhettas, t.ex. på grund av upprepad höjning eller sänkning, avaktiveras den elektroniska nivåregleringen (spelskydd). Du kan höja eller sänka fordonsnivån igen efter cirka en minut.

## Höja och sänka fordonsnivån

### Med fjärrkontrollen

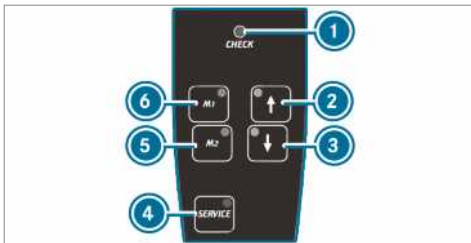

Den elektroniska nivåregleringen kontrolleras regelbundet vid aktivering och under drift. Kontrollampen ① på fjärrkontrollen tänds i cirka en sekund när du antingen slår på tändningen eller aktiverar den elektroniska nivåregleringen med knapp ④.

Det finns en störning om kontrollampen uppvisar något av följande: ①

- Kontrollampen tänds inte när du slår på tändningen eller aktiverar den elektroniska nivåregleringen.  
eller
- Kontrollampen slocknar inte efter en sekund.  
eller
- Kontrollampen tänds därefter igen eller blinkar.

Dessutom ljuder en varningssignal från fjärrkontrollen i cirka 30 sekunder. Den identifierade störningen kan visas med hjälp av kontrollamporna (signalering av störningskoder).

▶ Ställ bilen och låt tändningen vara påslagen.

▶ **Höja eller sänka fordonsnivån:** Håll in knappen ② eller ③ tills fordonsnivån har nått önskad höjd.

Kontrollampen i knappen ② eller ③ blinkar så länge fordonsnivån ändras. När fordonsnivån har ställts in lyser kontrollampen i knappen ② eller ③.

▶ **Automatisk sänkning:** Tryck till på knappen ③.

Den elektroniska nivåregleringen sänker bilen till det lägsta läget.

Kontrollampen i knappen ③ blinkar så länge fordonsnivån ändras. När fordonsnivån har ställts in lyser kontrollampen i knappen ③.

▶ Tryck till på knappen ② för att avbryta rörelsen.

▶ **Höjla eller sänka till körnivå:** Tryck till på knappen ② eller ③.

Den elektroniska nivåregleringen höjer eller sänker bilen automatiskt till körnivån.

Kontrollampen i knappen ② eller ③ blinkar så länge fordonsnivån ändras. När fordonsnivån har ställts in lyser kontrollampen i knappen ② eller ③.

▶ Tryck till på den andra knappen för att avbryta rörelsen.

▶ **Spara inställd fordonsnivå:** Ställ in önskad fordonsnivå.

▶ Håll in knappen ⑤ eller ⑥ tills en ljudsignal hörs.

Den inställda fordonsnivån har sparats på motsvarande knapp ⑤ eller ⑥.

- ▶ **Hämta sparad fordonsnivå:** Tryck till på knappen ⑤ eller ⑥.  
Den elektroniska nivåregleringen höjer eller sänker bilen automatiskt till den sparade fordonsnivån.

Kontrolllampan i knappen ⑤ eller ⑥ blinkar så länge fordonsnivån ändras. När fordonsnivån har ställts in lyser kontrollampan i knappen ⑤ eller ⑥.

- ▶ Tryck till på knappen ② eller ③ för att avbryta rörelsen.
- ▶ **Aktivera automatiken:** Kör fortare än 10 km/h eller lossa parkeringsbromsen. Den elektroniska nivåregleringen reglerar fordonsnivån automatiskt.
- ▶ Tryck till på knappen ② eller ③ för att avbryta rörelsen.

### Avaktivera och aktivera den elektroniska nivåregleringen

- ▶ **Avaktivera den elektroniska nivåregleringen:** Tryck på knappen ④.  
Kontrolllampan i knappen ④ lyser.
- ▶ **Aktivera den elektroniska nivåregleringen igen:** Tryck en gång till på knappen ④.  
Kontrolllampan i knappen ④ slocknar.

### Med knappen på kontrollfältet

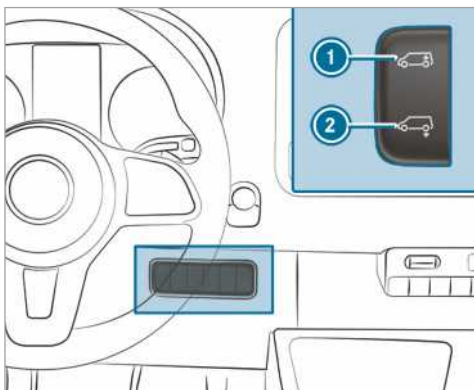

- ▶ Ställ bilen och låt tändningen vara påslagen.
- ▶ **Automatisk sänkning:** Tryck till nedtill på knappen ②.  
Den elektroniska nivåregleringen sänker bilen automatiskt.
- ▶ Tryck till uppåt på knappen ① för att avbryta rörelsen.

- ▶ **Höjning till körnivå:** Tryck till uppåt på knappen ①.  
Den elektroniska nivåregleringen höjer bilen automatiskt till körnivån.
- ▶ Tryck till nedtill på knappen ② för att avbryta rörelsen.
- ▶ **Aktivera automatiken:** Kör fortare än 10 km/h eller lossa parkeringsbromsen. Den elektroniska nivåregleringen reglerar fordonsnivån automatiskt.

### Fylla på systemet i nödfall

Gäller endast bilar med ventiler för nödpåfyllning av den elektroniska nivåregleringen. Om den elektroniska nivåregleringen är störningsdrabbad och bilen står snett kan du höja eller sänka den via nödventiler (däckventiler) med hjälp av en extern tryckluftskälla. Du kan sedan försiktigt köra vidare till närmaste auktoriserade verkstad med avaktiverad elektronisk nivåreglering och få störningen åtgärdad.

**! INFORMATION** Skada på grund av för högt tryck!

Om trycket i fjäderbälgarna är för högt kan luftledningssystemet eller fjäderbälgarna skadas.

- ▶ Överskrid inte det högsta tillåtna driftstrycket på 600 kPa (6 bar, 87 psi).

- ▶ Sätt an parkeringsbromsen.
- ▶ **Bilar med automatväxellåda:** Lägg i läge **P**.
- ▶ Avaktivera den elektroniska nivåregleringen (→ sidan 125).
- ▶ Stäng av motorn och öppna motorhuven (→ sidan 259).
- ▶ Skruva av ventilhatten från den aktuella ventilen.
- ▶ Anslut den externa tryckluftskällan.
- ▶ Höj eller sänk fordonsnivån genom att fylla på respektive släppa ut luft tills körnivån har uppnåtts och bilen står vågrätt. Tänk på att inte överskrida det högsta tillåtna driftstrycket på 600 kPa (6 bar, 87 psi) när detta görs.
- ▶ Ta bort den externa tryckluftskällan.
- ▶ Skruva dit ventilhattarna på ventilerna.
- ▶ Stäng motorhuven (→ sidan 259).



- ▶ Kör försiktigt till närmaste auktoriserade verkstad.

### Problem med den elektroniska nivåregleringen

Problem	Möjliga orsaker/följder och ▶ lösningar
Bilens nivå kan inte höjas eller sänkas när bilen står stilla.	<p>Kompressorn riskerar att överhettas. Efter upprepad höjning och sänkning av bilen avaktiverar spelskyddet den elektroniska nivåregleringen.</p> <ul style="list-style-type: none"> <li>▶ Försök igen efter cirka en minut att ställa in fordonsnivån manuellt.</li> </ul> <p>Den elektroniska nivåregleringen har avaktiverats på grund av underspänning. Batteriet laddas eventuellt inte längre.</p> <p>Bilens köregenskaper och åkkomfort kan ha försämrats.</p> <ul style="list-style-type: none"> <li>▶ Starta motorn.</li> <li>▶ Kontakta en auktoriserad verkstad så snart som möjligt.</li> </ul>

### Tanka

#### Tanka bilen

- ⚠ VARNING** Risk för brand- och explosion pga. bränsle

Bränsle är lättantändligt.

- ▶ Det är mycket viktigt att undvika eld, öppen låga, gnistbildning och rökning.
- ▶ Slå av tändningen och stäng av parkeringsvärmaren (om bilen har en sådan) innan och medan du tankar.

- ⚠ VARNING** Risk för personskada pga. bränsle

Bränsle är giftigt och hälsovådligt.

- ▶ Det är mycket viktigt att undvika att bränsle kommer i kontakt med hud, ögon eller kläder eller förtärs.
- ▶ Andas inte in bränsleångor.
- ▶ Förvara bränsle oåtkomligt för barn.
- ▶ Håll dörrarna och rutorna stängda under tankningen.

Tänk på följande om du eller andra har kommit i kontakt med bränsle:

- ▶ Tvätta omedelbart bort bränsle från huden med tvål och vatten.
- ▶ Skölj ögonen grundligt med rent vatten om du har fått bränsle i ögonen. Kontakta omedelbart läkare.

- ▶ Kontakta omedelbart läkare om du har råkat svälja bränsle. Framkalla inte kräkning.
- ▶ Byt omedelbart kläder som kommit i kontakt med bränsle.

- ⚠ VARNING** Brand- och explosionsrisk på grund av elektrostatisk uppladdning

Elektrostatisk uppladdning kan leda till gnistbildning och antända bränsleångor.

- ▶ Innan du öppnar tanklocket eller tar tag i tankpistolen ska du röra vid bilens kaross av metall. Då försvinner en eventuell elektrostatisk uppladdning.
- ▶ Sätt dig inte i bilen igen medan tankning pågår. Du kan laddas elektrostatiskt.

- ⚠ VARNING** Brandrisk på grund av bränsleblandning

Bilar med dieselmotor:

Om du blandar dieselbränsle med bensin är bränsleblandningens flampunkt lägre än den som gäller för rent dieselbränsle.

När motorn är i gång kan komponenter i avgassystemet överhettas utan att det märks.

- ▶ Tanka aldrig bensin.
- ▶ Tillsätt aldrig bensin till dieselbränslet.

**!** **INFORMATION** Tanka inte bensen i bilar med dieselmotor.

Om du har råkat tanka fel bränsle:

- Slå inte på tändningen. Då kan bränslet komma in i bränslesystemet. Redan små mängder av fel bränsle kan leda till skador på bränslesystemet och motorn. Reparationskostnaderna är höga.
- ▶ Kontakta en auktoriserad verkstad.
- ▶ Låt tömma bränsletanken och bränsleledningarna helt.

**!** **INFORMATION** Skador på bränslesystemet på grund av överfylld bränsletank.

- ▶ Fyll bara på bränsletanken tills tankpistolen stängs av.

**!** **INFORMATION** Bränsle kan skvätta ut när du tar ut tankpistolen.

- ▶ Fyll bara på bränsletanken tills tankpistolen stängs av.

**!** **INFORMATION** Skador på grund av bränsle på lackerade ytor

- ▶ Se till att inte spilla bränsle på lackerade ytor.

**!** **MILJÖINFORMATION** Miljöskador pga. icke fackmässig hantering av bränsle

Bränsle som hanteras på ett icke fackmässigt sätt kan innebära fara för människor och miljö.

- ▶ Bränsle får inte hamna i avloppet, ytvattnet, grundvattnet eller på marken.

### Förutsättningar

- Bilen är upplåst.
- Extravärmaren är avstängd.
- Vänster framdörr är öppen.

### Problem med bränsle och bränsletank

Problem	Möjliga orsaker/följder och ▶ lösningar
Bilen läcker bränsle.	Bränsleledningen eller bränsletanken är defekt. <ul style="list-style-type: none"> <li>▶ Sätt an parkeringsbromsen.</li> <li>▶ Stäng av motorn.</li> </ul>

**i** Stig inte in i bilen under tankning. Du kan laddas elektrostatiskt.

Observera informationen om driftsmedel (→ sidan 323).

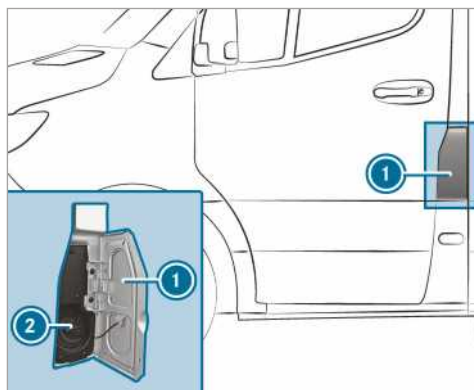

- ① Tanklucka
- ② Tanklock

- ▶ Öppna tankluckan ①.
- ▶ Vrid tanklocket ② åt vänster och ta av det.
- ▶ Stäng alla dörrar så att det inte kommer in några bränsleångor i kupén.
- ▶ Sätt i och haka i tankpistolens påfyllningsrör helt i tankröret och tanka.
- ▶ Fyll bara på bränsletanken tills tankpistolen stängs av.
- ▶ Sätt på tanklocket ② och vrid det åt höger. Ett knäppande ljud indikerar att tanklocket har stängts helt.
- ▶ Öppna vänster framdörr.
- ▶ Stäng tankluckan ①.

**i** **Bilar med dieselmotor och feltankningskydd (mot påfyllning av bensen):** Tankröret är avsett för tankning vid dieselpumpar.

**i** **Bilar med dieselmotor:** Om bränsletanken är helt tom körd ska du fylla på minst 5 l diesel.

Problem	Möjliga orsaker/följder och ► lösningar
	<ul style="list-style-type: none"> <li>► Ta ut nyckeln ur tändningslåset.</li> </ul> <p>Eller, på bilar med KEYLESS-START:</p> <ul style="list-style-type: none"> <li>► Öppna förardörren.</li> <li>Bilens elektronik är i läge <span style="border: 1px solid black; padding: 0 2px;">0</span>. Detta motsvarar ”uttagen nyckel”.</li> <li>► Starta absolut inte motorn igen!</li> <li>► Kontakta en auktoriserad verkstad.</li> </ul>
Motorn startar inte.	<p>Bränsletanken har körts helt tom i en bil med dieselmotor.</p> <ul style="list-style-type: none"> <li>► Tanka minst 5 l diesel.</li> <li>► Slå på tändningen under ca tio sekunder.</li> <li>► Starta motorn utan avbrott i maximalt tio sekunder tills den går jämnt.</li> </ul> <p>Om motorn inte startar:</p> <ul style="list-style-type: none"> <li>► Slå återigen på tändningen under ca tio sekunder.</li> <li>► Starta återigen motorn utan avbrott i maximalt tio sekunder tills den går jämnt.</li> </ul> <p>Om motorn fortfarande inte startar efter tre försök:</p> <ul style="list-style-type: none"> <li>► Kontakta en auktoriserad verkstad.</li> </ul>

## AdBlue®

### Information om AdBlue®

**!** **INFORMATION** När AdBlue®-tanken öppnas kan små mängder ammoniakånga strömma ut.

- Fyll endast på AdBlue®-tanken på ställen med god ventilation.
- Undvik att AdBlue® kommer i kontakt med huden, ögonen eller kläderna.
- Förvara AdBlue® oåtkomligt för barn.

**!** **INFORMATION** Svälj inte AdBlue®.

- Om någon har råkat svälja AdBlue®:
- Skölj genast munnen grundligt.
  - Drink sedan rikligt med vatten.
  - Kontakta omedelbart läkare.

**!** **INFORMATION** Skador på grund av additiv i AdBlue® eller utspädning av AdBlue®

AdBlue®-avgasefterbehandlingen kan förstöras på grund av

- additiv i AdBlue®
- utspädning av AdBlue®.

- Använd endast AdBlue® enligt ISO 22241.
- Använd inga additiv.
- Späd inte ut AdBlue®.

**!** **INFORMATION** Skador och störningar på grund av föroreningar i AdBlue®

Föroreningar i AdBlue® leder till

- ökade utsläppsvärden
- katalysatorskador
- motorskador
- funktionsstörningar i AdBlue®-avgasefterbehandlingen.

- Undvik föroreningar i AdBlue®.

**!** **INFORMATION** AdBlue®-rester kristalliseras efter viss tid. Avlägsna AdBlue®-rester.

- ▶ Spola genast av ytor som kommit i kontakt med AdBlue® med vatten.
- ▶ AdBlue® kan även avlägsnas med en fuktig rengöringsduk och kallt vatten.
- ▶ Om AdBlue® redan har kristalliserats ska en svamp och kallt vatten användas för rengöringen.

AdBlue® är en flytande urealösning för avgaseterbehandling av dieselmotorer. Använd endast AdBlue® enligt ISO 22241 för att avgaseterbehandlingen ska fungera på föreskrivet sätt.

AdBlue® har följande egenskaper:

- giftfri
- färg- och luktlös
- ej brännbar.

Tillgänglighet för AdBlue®

- Du kan låta en auktoriserad verkstad, t.ex. en Mercedes-Benz-serviceverkstad, fylla på AdBlue® i samband med snabbservice.
  - AdBlue® finns i AdBlue®-pumpar på många tankställen.
  - Alternativt kan du köpa AdBlue® på auktoriserade verkstäder, t.ex. på en Mercedes-Benz-serviceverkstad, och på många tankställen i en AdBlue®-påfyllningsdunk eller AdBlue®-påfyllningsflaska.
- i** AdBlue® fryser vid en temperatur på ca -11 °C. Bilen är utrustad med ett AdBlue®-förvärmningssystem. Därmed säkerställs driften även vid temperaturer under -11 °C. Om du fyller på AdBlue® vid temperaturer under -11 °C kan AdBlue®-nivån inte visas korrekt på kombiinstrumentet. Om AdBlue® har frusit ska du köra i minst 20 minuter och därefter låta bilen stå stilla i minst 30 sekunder, så att påfyllningsnivån visas korrekt. Vid extrema vinterförhållanden kan under vissa omständigheter tiden tills den påfyllda mängden registreras bli betydligt längre. Ställ bilen i ett varmt garage för att påskynda proceduren.
- i** Om du använder påfyllningsflaskor ska du se till att det finns en droppfri anslutningsmöjlighet till bilens anslutningsstuts.

## Fylla på AdBlue®

**!** **INFORMATION** Motorskador pga. AdBlue® i bränslet

- ▶ AdBlue® får inte fyllas på i bränsletanken.
- ▶ Fyll bara på AdBlue® i AdBlue®-tanken.
- ▶ Undvik att AdBlue®-tanken överfylls.

**!** **INFORMATION** Förorening av bilens kupé pga. AdBlue® som rinner ut

- ▶ Stäng AdBlue®-påfyllningsflaskan noga efter påfyllningen.
- ▶ Undvik att transportera AdBlue®-påfyllningsflaskor permanent i bilen.

## Förutsättningar

- Att tändningen är frånslagen.

Bilar som är personbilsregistrerade: Följande meddelanden som visas i följd på multifunktionsdisplayen uppmanar dig att fylla på AdBlue®-tanken:

- **AdBlue nachfüllen s. Betriebsanleitung**  
AdBlue®-mängden i tanken har nått reservnivån.
- **AdBlue nachfüllen Leistung vermindert in XXX km**  
Du kan bara köra bilen den sträcka som visas. Fyll så snabbt som möjligt på AdBlue®.
- **Fyll på AdBlue Minskad effekt: 20km/h Start ej möjlig om XXXkm**  
Bilens hastighet är begränsad till 20 km/h. Du kan bara köra bilen den sträcka som visas. Därefter går det inte längre att starta motorn.
- **AdBlue nachfüllen Kein Start möglich**  
Bilen kan inte längre startas.

Bilar som är lastbilsregistrerade: Följande meddelanden som visas i följd på multifunktionsdisplayen uppmanar dig att fylla på AdBlue®-tanken:

- **AdBlue nachfüllen s. Betriebsanleitung**  
AdBlue®-mängden i tanken har nått reservnivån.
- **AdBlue nachfüllen Leistung vermindert**
- **Fyll på AdBlue Effektminskning efter omstart: 20km/h**

Efter omstart av motorn kan bilen endast köras i 20 km/h.

- Fyll på AdBlue Effektminskning: 20 km/h  
Bilen kan endast köras i 20 km/h.

### Öppna AdBlue®-tanklocket vid ej låsbart tanklock

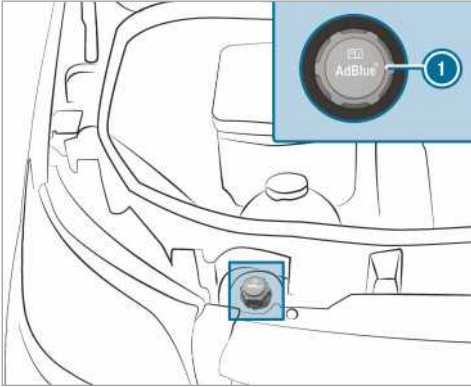

- ▶ Öppna motorhuven.
- ▶ Vrid AdBlue®-tanklocket ① åt vänster och ta av det.

### Öppna AdBlue®-tanklocket vid låsbart tanklock

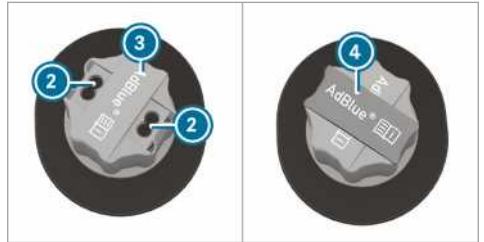
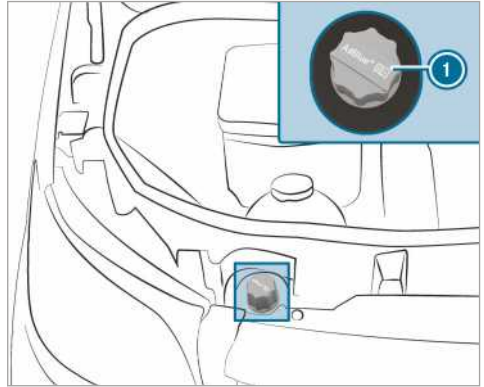

- ▶ Öppna motorhuven.
- ▶ Ta ut verktyget ④ för upplåsning av AdBlue®-tanklocket ① ur verktygssatsen.
- ▶ Dra skyddet ③ på AdBlue®-tanklocket ① uppåt, vrid det 90° och släpp det.
- ▶ Sätt i verktyget ④ i hålen ② på AdBlue®-tanklocket ①.
- ▶ Vrid AdBlue®-tanklocket ① åt vänster och ta av det.

## Förbereda AdBlue®-påfyllningsdunken



Variant 1



Variant 2

- ▶ Skruva av förslutningen på AdBlue®-påfyllningsdunken (2).
- ▶ Skruva på envägsslangen (1) på öppningen till AdBlue®-påfyllningsdunken (2) för hand.

## Fylla på AdBlue®

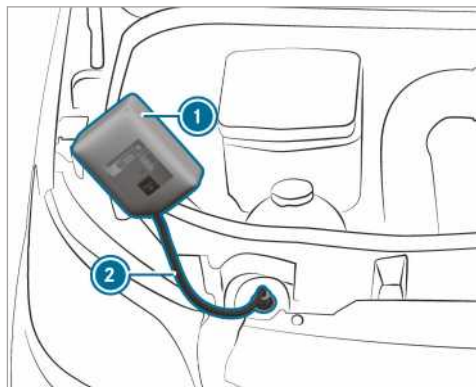

Variant 1

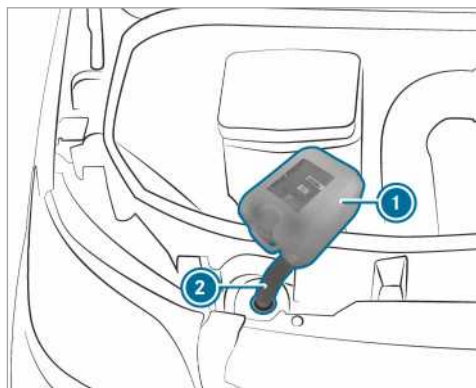

Variant 2

- ▶ Skruva på envägsslangen (2) på bilens påfyllningsrör för hand.
  - ▶ Lyft upp AdBlue®-påfyllningsdunken (1) och tippa den. Påfyllningen avbryts när AdBlue®-tanken är helt påfylld. AdBlue®-påfyllningsdunken (2) kan tas av innan den har tömts helt.
  - ▶ Skruva av envägsslangen (2) och förslut AdBlue®-påfyllningsdunken (1) i omvänd ordningsföljd.
  - ▶ Slå på tändningen under minst 60 sekunder.
  - ▶ Starta bilen.
- (i) Undvik att ha med dig AdBlue®-påfyllningsflaskan permanent i bilen.

## AdBlue®-påfyllningsflaska

AdBlue®-påfyllningsflaskan får endast skruvas fast för hand. Annars kan den skadas.



AdBlue®-påfyllningsflaskor ① finns på många tankställen och på Mercedes-Benz-serviceverkstad. Påfyllningsflaskor utan gänglåsning ger inget skydd mot överfyllning. Det finns risk för att AdBlue® rinner ut pga. överfyllning. Mercedes-Benz har särskilda påfyllningsflaskor med gänglåsning. Dessa finns på alla Mercedes-Benz-serviceverkstad.

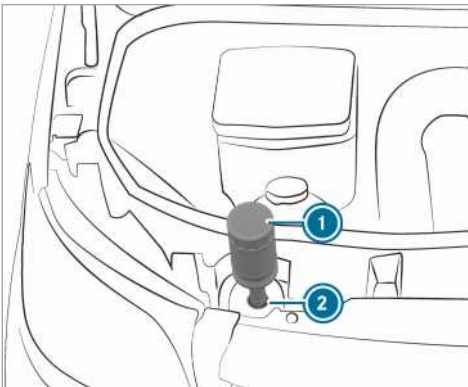

- ▶ Skruva av locket från AdBlue®-påfyllningsflaskan ①.
- ▶ Sätt AdBlue®-påfyllningsflaskan ① på påfyllningsöppningen ② som bilden visar och skruva fast den medurs för hand.
- ▶ Tryck AdBlue®-påfyllningsflaskan ① mot påfyllningsöppningen ②. AdBlue®-tanken fylls. Detta kan ta upp till en minut.

① Påfyllningen avbryts när AdBlue®-påfyllningsflaskan inte längre trycks nedåt. Flaskan kan tas av innan den har tömts helt.

- ▶ Släpp AdBlue®-påfyllningsflaskan ①.
- ▶ Vrid AdBlue®-påfyllningsflaskan ① moturs och ta av den.
- ▶ Skruva på locket på AdBlue®-påfyllningsflaskan ① igen.

## Tankning med tankpistol från en AdBlue®-bränslepump

- ▶ Sätt i tankpistolen i bilens påfyllningsrör och fyll på AdBlue®. Överfyll inte AdBlue®-tanken.
- ▶ Fortsätt inte att tanka när tankpistolen slår ifrån automatiskt. AdBlue®-tanken är fullständigt påfylld.

① Du kan också använda en AdBlue®-bränslepump för lastbilar.

## Stänga AdBlue®-tanklocket vid ej låsbart tanklock

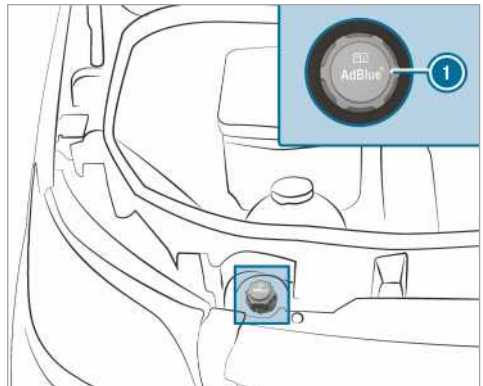

- ▶ När du har fyllt på AdBlue®-tanken ska du sätta på AdBlue®-tanklocket ① på påfyllningsröret och skruva fast det åt höger.
- ▶ Vrid på AdBlue®-tanklocket tills du kan läsa texten på det horisontellt. Endast då är påfyllningsröret ordentligt stängt.
- ▶ Stäng motorhuven.

## Stänga AdBlue®-tanklocket vid låsbart tanklock

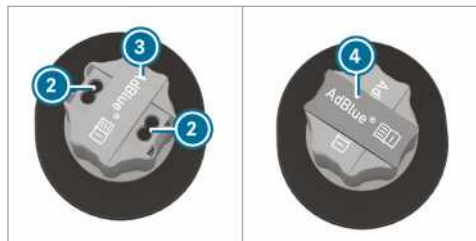
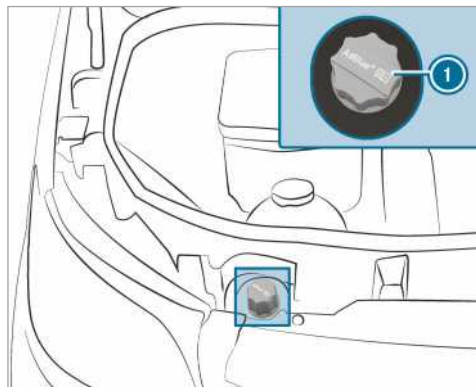

- ▶ När du har fyllt på AdBlue®-tanken ska du sätta på AdBlue®-tanklocket ① på påfyllningsröret och skruva fast det åt höger.
- ▶ Dra bort verktyget ④ från AdBlue®-tanklocket ① och förvara i verktygsfåsan.
- ▶ Dra skyddet ③ på AdBlue®-tanklocket ① uppåt, vrid det över hålen ② i AdBlue®-tanklocket ① och släpp det.
- ▶ Vrid AdBlue®-tanklocket ①. Om det går att vrida AdBlue®-tanklocket ① fritt är AdBlue®-tanken stängd.

### Parkera

#### Parkera bilen

- ▲ **WARNING** Brandrisk pga. avgassystemets heta delar

Om brännbart material, t.ex. löv, gräs eller kvistar kommer i kontakt med varma delar av avgassystemet eller med avgaserna kan materialet antändas.

- ▶ Parkera bilen så att inga lättantändliga material kommer i kontakt med varma fordonsdelar.
- ▶ Parkera inte på torra ängar eller skördade sädesfält.

- ▲ **WARNING** Risk för personskada- och olycka om barn lämnas utan uppsikt i bilen

Om barn lämnas utan uppsikt i bilen kan de

- öppna dörrar och därmed utsätta andra personer eller trafikanter för fara
- kliva ut ur bilen och bli påkörda
- använda bilens utrustning och t.ex. klämma sig.

Dessutom kan barnen sätta bilen i rörelse genom att t.ex:

- lossa parkeringsbromsen
- lägga ur automatväxellådans parkeringsläge **P** eller lägga i friläget i bilar med manuell växellåda
- starta motorn.

- ▶ Ta alltid med dig bilnyckeln och lås bilen när du lämnar den.
- ▶ Lämna aldrig barn eller djur utan uppsikt i bilen.
- ▶ Förvara alltid nyckeln så att inget barn kan komma åt den.

- ! **INFORMATION** Bilen eller drivlinan kan skadas om bilen kommer i rullning

- ▶ Parkera alltid bilen trafiksäkert enligt gällande lagar och bestämmelser.
- ▶ Säkra alltid bilen korrekt så att den inte kan komma i rullning.

- ▲ **WARNING** Risk för olycka och personskada om parkeringsbromsen inte är ansatt

Om du parkerar bilen med ilagt parkeringsläge **P** utan att parkeringsbromsen är ansatt, kan bilen komma i rullning.

Ett ilagt parkeringsläge **P** fungerar inte som fullvärdig ersättning för parkeringsbromsen.

Det föreligger risk för olycka och personskada!



- Säkra bilen mot att komma i rullning enligt beskrivningen nedan.

Observera följande punkter för att säkerställa att bilen är korrekt säkrad mot att komma i rullning av misstag.

- Sätt an parkeringsbromsen.
  - **Bilar med manuell växellåda:** Lägg i 1:ans växel eller backväxeln.
  - **Bilar med automatväxellåda:** Lägg i växel-läge **P**.
  - **I uppförs- eller nedförsbackar:** Vrid in fram-hjulen mot trottoarkanten.
  - **I uppförs- eller nedförsbackar:** Säkra bak-axeln med en stoppkloss eller ett föremål utan vassa kanter (→ sidan 139).
- ⓘ När du stänger av motorn kan du fortfarande manövrera sidorutorna i fem minuter.

## Manuell parkeringsbroms

### Sätta an eller lossa handbromshandtaget

**⚠ VARNING** Sladd- och olycksrisk på grund av bromsning med parkeringsbromsen

Om du måste bromsa bilen med parkeringsbromsen är bromssträcken betydligt längre och hjulen kan låsa sig. Risken för sladd och olyckor ökar.

- Bromsa bara bilen med parkeringsbromsen om färdbronsen har upphört att fungera.
- Parkeringsbromsen ska i så fall inte sättas an för hårt.
- Om hjulen låser sig ska parkeringsbromsen genast lossas tills hjulen åter rullar.

**⚠ VARNING** Risk för brand och olycka om parkeringsbromsen inte är lossad

Om parkeringsbromsen inte är helt lossad under körning kan följande hända:

- Parkeringsbromsen kan överhettas och därigenom orsaka en brand.
  - Parkeringsbromsen kan förlora sin hållfunktion.
- Lossa parkeringsbromsen helt innan du kör i väg.

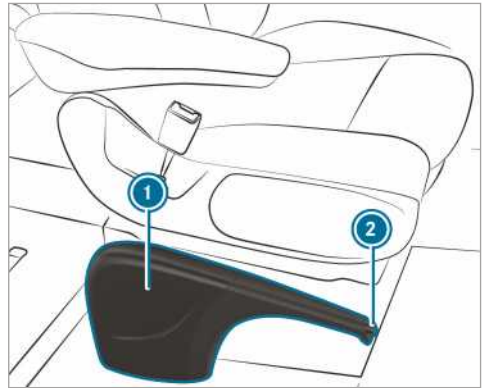

När du bromsar bilen med parkeringsbromsen tänds inte bromsljusen.

Parkeringsbromsen får i regel bara sättas an när bilen står stilla.

- **Sätta an parkeringsbromsen:** Dra upp handbromshandtaget ① till det sista spärrläget. När motorn är i gång tänds kontrollampan (Ⓟ) på instrumentpanelen. När bilen körs hörs en varningssignal.

ⓘ I bilar med fällbart handbromshandtag kan du därefter trycka ned handbromshandtaget ① så långt det går.

- **Lossa parkeringsbromsen:** I bilar med fällbart handbromshandtag: Dra först upp handbromshandtaget ① så långt det går.
- Dra åt handbromshandtaget ① något och tryck på frigöringsknappen ②.
- För handbromshandtaget ① nedåt så långt det går. Kontrollampan (Ⓟ) på instrumentpanelen slocknar.

**Fälla ned eller fälla upp handbromshandtaget (endast i bilar med fällbart handbromshandtag)**

### Förutsättningar

- Handbromshandtaget är åtdraget.
- **Fälla ned handbromshandtaget:** Tryck ned handbromshandtaget så långt det går.
  - **Fälla upp handbromshandtaget:** Dra upp handbromshandtaget så långt det går.

## Nödbromsning

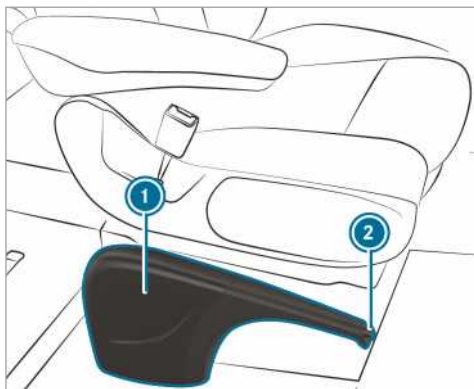

I undantagsfall kan du genomföra en nödbromsning med parkeringsbromsen om färdbromsen har upphört att fungera.

► **Nödbromsning:** Håll in frigöringsknappen ② och dra försiktigt i bromshandtaget ①.

## Elektrisk parkeringsbroms

### Information om den elektriska parkeringsbromsen

**⚠ VARNING** Risk för personskada och olycka om barn lämnas utan uppsikt i bilen

Om barn lämnas utan uppsikt i bilen kan de sätta bilen i rörelse, t.ex. genom att

- lossa parkeringsbromsen
- lägga ur automatväxellådans parkeringsläge **P** eller lägga i friläget i bilar med manuell växellåda
- starta motorn.

Dessutom kan de använda utrustningen i bilen och klämma sig.

- Lämna aldrig barn i bilen utan uppsikt.
- Ta alltid med dig bilnyckeln och lås bilen när du lämnar den.

För att de automatiska funktionerna ska kunna fungera felfritt måste föraren sitta i rätt ställning (→ sidan 59).

Den elektriska parkeringsbromsens funktion är beroende av spänningen i bilens elsystem. Om spänningen i bilens elsystem är låg eller om det finns en störning i systemet kan den elektriska

parkeringsbromsen kanske inte sätts an och den gula kontrollampen  tänds.

Gör i så fall följande:

- Parkera bilen på ett plant underlag och säkra den så att den inte kommer i rullning.
- **Bilar med automatväxellåda:** Lägg i läge **P**.
- **Bil med manuell växellåda:** Lägg i 1:ans växel.

① Först när den röda kontrollampen  lyser med fast sken är den elektriska parkeringsbromsen verkligen ansatt.

En ansatt parkeringsbroms kanske inte kan lossas om spänningen i bilens elsystem är låg eller om det finns en störning i systemet. Kontakta en auktoriserad verkstad. Den elektriska parkeringsbromsen genomför regelbundet en funktionskontroll när motorn är avstängd. Det är normalt att det uppstår ljud under kontrollen.

### Sätta an den elektriska parkeringsbromsen automatiskt

#### Bilar med automatväxellåda:

Den elektriska parkeringsbromsen sätts an automatiskt om växellådan är i läge **P** och

- motorn är avstängd eller
- föraren lämnar sätet eller
- bälteslåset öppnas.

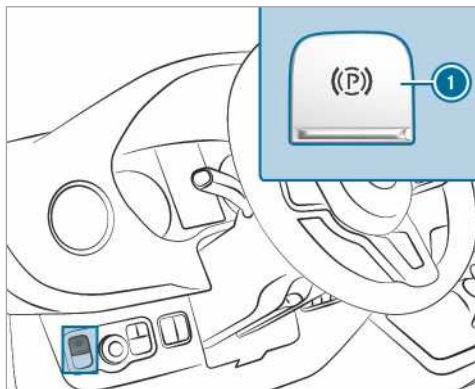



Dra i knappen ① för att förhindra att den elektriska parkeringsbromsen sätts an automatiskt.

Den elektriska parkeringsbromsen sätts också an automatiskt när den aktiva avståndsassistenten DISTRONIC har bromsat in bilen till stillastående.

Dessutom måste minst ett av följande villkor vara uppfyllt:

- Motorn är avstängd.
- Föraren sitter inte i förarsätet.
- Bälteslåset öppnas.
- Det uppstår ett systemfel.
- Spänningsförsörjningen är otillräcklig.
- Bilen står stilla en längre stund.

Den röda kontrollampen  på instrumentdisplayen tänds. Först när den röda kontrollampen  lyser med fast sken är den elektriska parkeringsbromsen verkligen ansatt.

Den elektriska parkeringsbromsen sätts inte an automatiskt när ECO-start/stopp-funktionen stänger av motorn.

#### Bilar med manuell växellåda:

Den elektriska parkeringsbromsen sätts an automatiskt när

- motorn är avstängd  
eller
- föraren lämnar förarsätet.  
eller
- bälteslåset öppnas.

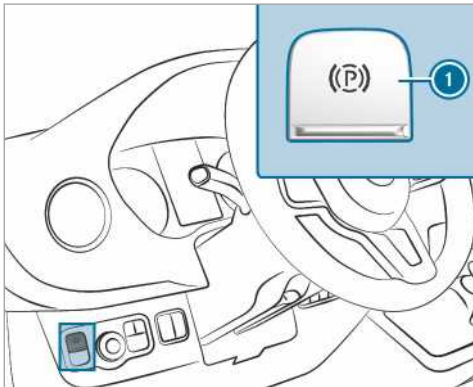



Dra i knappen  för att förhindra att den elektriska parkeringsbromsen sätts an automatiskt.



Den elektriska parkeringsbromsen sätts inte an automatiskt när ECO-start/stopp-funktionen stänger av motorn.

#### Lossa den elektriska parkeringsbromsen automatiskt

##### Bilar med automatväxellåda:

Bilens elektriska parkeringsbroms lossas automatiskt om samtliga följande villkor är uppfyllda:

- Föraren sitter i förarsätet.
- Föraren har spänt fast säkerhetsbältet.
- Motorn är i gång.
- Växellådans läge  eller  är ilagt och du gasar.  
eller

Du växlar från växelläge  till läge  eller . I kraftigare uppförsbackar måste du dessutom trampa på gasen.

- När växellådans läge  är ilagt måste de sidohängda bakhjulen vara stängda.

##### Bilar med manuell växellåda:

Bilens elektriska parkeringsbroms lossas automatiskt om samtliga följande villkor är uppfyllda:

- Föraren sitter i förarsätet.
- Föraren har spänt fast säkerhetsbältet.
- Motorn är i gång.
- En växel är ilagd.
- Du släpper kopplingspedalen och ger samtidigt gas.
- När backväxeln är ilagd måste de sidohängda bakhjulen vara stängda.

#### Sätta an eller lossa den elektriska parkeringsbromsen manuellt

**⚠ VARNING** Risk för personskada och olycka om barn lämnas utan uppsikt i bilen



Om barn lämnas utan uppsikt i bilen kan de sätta bilen i rörelse, t.ex. genom att

- lossa parkeringsbromsen
- lägga ur automatväxellådans parkeringsläge  eller lägga i friläget i bilar med manuell växellåda
- starta motorn.

Dessutom kan de använda utrustningen i bilen och klämma sig.

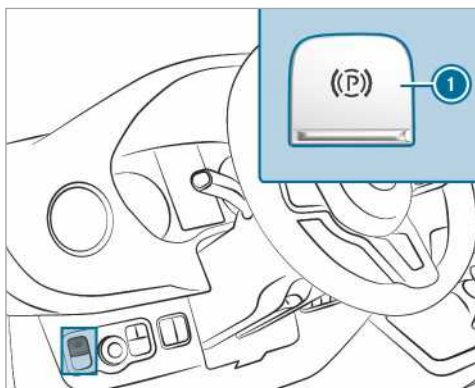
- ▶ Lämna aldrig barn i bilen utan uppsikt.
- ▶ Ta alltid med dig bilnyckeln och lås bilen när du lämnar den.



- **Sätta an:** Tryck på strömställaren ①. När den elektriska parkeringsbromsen är ansatt tänds den röda kontrollampan  på instrumentpanelen. Först när den röda kontrollampan  lyser med fast sken är den elektriska parkeringsbromsen verkligen ansatt.

Ansättning kan även ske när tändningen är frånslagen.

- **Lossa:** Dra i strömställaren ①. Den röda kontrollampan  på instrumentpanelen slocknar. Du kan inte lossa den elektriska parkeringsbromsen förrän tändningen är påslagen med start/stopp-knappen.

### Nödbromsning

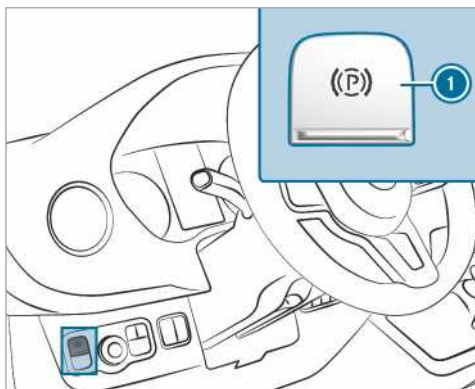

I nödfall kan du bromsa bilen med den elektriska parkeringsbromsen även under körning.

- Tryck på knappen ① för den elektriska parkeringsbromsen under körning. Bilen bromsas så länge du håller in knappen ① för den elektriska parkeringsbromsen. Bilen bromsas in kraftigare ju längre du håller in knappen ① för den elektriska parkeringsbromsen.

Under bromsningen

- hörs en varningssignal
- visas displaymeddelandet "Lossa parkeringsbromsen"
- blinkar den röda kontrollampan  på instrumentdisplayen

Om du bromsar bilen till stillastående är den elektriska parkeringsbromsen ansatt tills du lossar den.

### Om bilen inte ska användas under en längre tid

#### Inte använda bilen under längre tid än fyra veckor

- **Möjlighet 1:** Anslut batteriet till en underhållsladdare.
- **Möjlighet 2:** Koppla bort bilens startbatteri.
- **Möjlighet 3:** Koppla från spänningsförsörjningen med batterihuvudströmbrytaren och koppla bort bilens extrabatteri.
- **Möjlighet 4:** Bryt spänningsförsörjningen genom att aktivera viloläget (→ sidan 138).

Utän åtgärder för att bibehålla batteriladdningen måste batteriets laddningsnivå kontrolleras var tredje vecka.

- **Batterispänning under 12,2 V:** Ladda batteriet för att undvika skador pga. djupurladdning.

① Mer information kan du få på en auktoriserad verkstad.

### Viloläge

#### Aktivera/avaktivera viloläge

#### Förutsättningar

- Motorn är avstängd.

Bildator:

➤ [Inställningar](#) ➤ [Bilen](#) ➤ [Ruhezustand](#)

- **Aktivera/avaktivera:** Välj Ja eller Nej.

## Använd en hjulkil

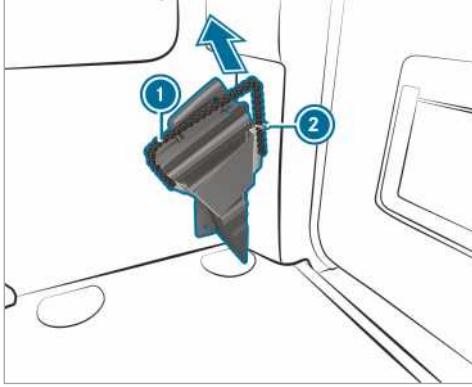

Använd hjulkilen för att säkra fordonet ytterligare mot att rulla iväg, t.ex. vid parkering eller hjulbyte.

► **Ta ut hjulkilen:** Dra fästvbjern ① något nedåt och ta sedan ut den ur hållaren ②.

► Ta ut hjulkilen.

ⓘ Se till att fästvbjern ① är säkrad i hållaren vid förvarning.

## Kör- och körsäkerhetssystem

### Körssystem och ditt ansvar

Din bil är utrustad med körssystem som hjälper dig vid körning, parkering och manöverkörning. Körssystemen är hjälpmedel och övertar inte ditt eget ansvar. Var alltid uppmärksam på trafiksituationen och ingrip vid behov. Se till att använda systemen på ett säkert sätt.

### Sensorernas funktion

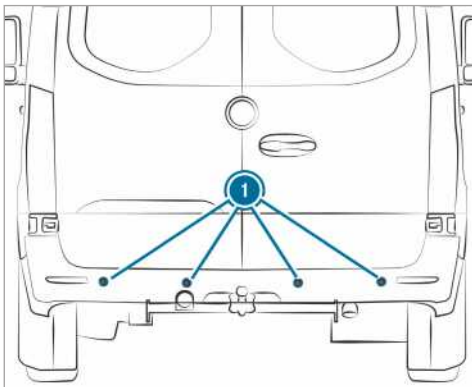

Flera kör- och körsäkerhetssystem övervakar omgivningen med sensorer, ① framför, bakom eller bredvid bilen (beroende på bilens utrustning).

Beroende på bilens utrustning är radarsensorerna integrerade bakom stötfångarna och/eller bakom kylargrillen. Håll dessa delar fria från smuts, is och snösörja (→ sidan 268). Sensorerna får inte täckas, t.ex. av cykelhållare, utskjutande last eller dekaler. Låt en auktoriserad verkstad kontrollera radarsensorernas funktion efter en kollision, även om stötfångaren eller kylarinklädnaden inte har fått några synliga skador.

### Körsystemens och körsäkerhetssystemens funktion

I detta avsnitt hittar du information om följande körssystem och körsäkerhetssystem:

- ABS (**A**nti-**L**ock **B**rake **S**ystem, dvs. låsningsfria bromsar) (→ sidan 139)
- ASR (**a**ntispinnreglering) (→ sidan 140)
- BAS (**b**romsassistentsystem) (→ sidan 140)
- ESP® (**e**lektroniskt **s**tabilitets**p**rogram) (→ sidan 140)
- EBD (**E**lectronic **B**rake**f**orce **D**istribution) (→ sidan 141)
- Aktiv bromsassistent (→ sidan 142)
- Adaptivt bromsljus (→ sidan 144)
- Farthållare (→ sidan 144) och hastighetsbegränsare (→ sidan 144)
- Aktiv avståndsassistent DISTRONIC (→ sidan 146)
- Backstarthjälp
- Hållfunktion HOLD (→ sidan 149)
- Parkeringsassistent PARKTRONIC (→ sidan 149)
- Backkamera (→ sidan 150)
- 360°-kameran (→ sidan 152)
- ATTENTION ASSIST (→ sidan 155)
- Vägmarkerasassistent (→ sidan 156)
- Dödvinklassistent (→ sidan 157)
- Aktiv kurshållningsassistent (→ sidan 160)

### Funktioner hos ABS (låsningfria bromsar)

Läs den viktiga säkerhetsinformationen om körsäkerhetssystemen.

ABS reglerar bromstrycket i kritiska situationer:

- Vid bromsning förhindras att hjulen låser sig, t.ex. vid en full inbromsning eller om däcken har otillräckligt väggrepp.
- Vid bromsning säkerställs bilens styrförmåga inom ramen för vad som är fysikaliskt möjligt.
- ABS fungerar fr.o.m. en hastighet på ca 5 km/h. ABS reglerar redan när du bromsar lätt vid halt väglag.

### Systemgränser

ABS kan fungera sämre eller inte alls om det finns en störning och den gula ABS-varningslampan  på instrumentdisplayen lyser med sken efter motorstart.

När ABS reglerar vid bromsning känns ett pulserande i bromspedalen. Den pulserande bromspedalen kan vara en indikation på farliga vägförhållanden och en uppmaning till att köra extra försiktigt.

**När ABS reglerar:** Trampa ned bromspedalen hårt tills bromsningssituationen är över.

**Maximal bromseffekt:** Trampa ned bromspedalen med full kraft.

### Funktion hos BAS (bromsassistenten)

**⚠ VARNING** Olycksrisk pga. störning i BAS (bromsassistent)

Om BAS är störningsdrabbat kan bromssträcken vara längre i nödbromsningssituationer.

- ▶ Trampa ned bromspedalen med full kraft i nödbromsningssituationer. De låsningsfria bromsarna förhindrar då att hjulen låser sig.

BAS ger dig extra bromskraft i en nödbromsningssituation.

BAS aktiveras om du snabbt trampar ned bromspedalen:

- BAS ökar automatiskt bromstrycket.
- BAS kan förkorta bromssträcken.
- De låsningsfria bromsarna (ABS) förhindrar samtidigt att hjulen låser sig.

Om du släpper på bromspedalen fungerar bromsarna åter på vanligt sätt. BAS avaktiveras.

### Funktioner hos ASR (antislirreglering)

ASR kan inte minska olycksrisken vid olämplig igångkörning och acceleration, och heller inte sätta fysikens lagar ur spel. ASR är bara ett hjälpmedel. Anpassa alltid ditt körsätt efter rådande väg- och väderleksförhållanden.

Om du kopplar in eller ur fyrhjulsdriften i en bil med fyrhjulsdrift är ASR avaktiverat under in- eller urkopplingen.

Bilar utan rattknappar: Om det finns en störning i ASR lyser kontrollampan  när motorn är i gång och motoreffekten kan vara reducerad (→ sidan 23).

ASR förbättrar varaktigt traktionsförmågan, dvs. kraftöverföringen mellan däcken och vägbanan, och därmed även bilens körstabilitet. Om drivhjul slirar bromsar ASR enskilda drivhjul och begränsar motorns vridmoment. På så sätt underlättar ASR avsevärt vid igångkörning och acceleration, särskilt på våta eller hala vägar.

Om underlaget inte ger tillräckligt väggrepp kan problem uppstå vid igångkörning även om ASR är aktiverat. Även däcken och bilens totalvikt samt körbanans lutning spelar en avgörande roll.

När ASR ingriper blinkar varningslampan  på instrumentdisplayen.

### Funktioner hos ESP® (elektroniskt stabilitetsprogram)

**⚠ VARNING** Risk för sladd pga. en störning i ESP®

Om ESP® är störningsdrabbat stabiliserar ESP® inte bilen. Dessutom är fler körsäkerhetssystem avaktiverade.

- ▶ Kör försiktigt vidare.
- ▶ Låt en auktoriserad verkstad kontrollera ESP®-systemet.

**⚠ VARNING** Risk för sladd pga. avaktiverat ESP®

Om du avaktiverar ESP® utför ESP® ingen stabilisering av bilen.

- ▶ Avaktivera bara ESP® i följande beskrivna situationer.

Kör inte bilen i en rullbromsprovare (t.ex. för effektkontroll). Om du måste köra bilen i en rull-

bromsprovare ska du först höra dig för på en auktoriserad verkstad.

Om du kopplar in eller ur fyrhjulsdriften i en bil med fyrhjulsdrift är ESP® avaktiverat under in- eller urkopplingen.

Om ESP® har drabbats av en störning eller är avaktiverat lyser varningslampan  när motorn går och motoreffekten kan vara reducerad (→ sidan 23).

- ⓘ Använd endast hjul med rekommenderade däckdimensioner. Endast då kan ESP® fungera som avsett.

### Aktivera eller avaktivera ESP® (elektroniskt stabilitetsprogram)

Multimediesystem:

 **Inställningar** **» Genvägar** **» ESP**

- ⓘ Du kan bara aktivera och avaktivera ESP® via genvägen om minst en funktion till är tillgänglig som genväg. I annat fall hittar du ESP® i menyn **Körhjälp**.

- ▶ **Välj ESP.**  
En fråga visas.
- ▶ **Välj På eller**  **Av.**

Om varningslampan ESP® OFF  lyser permanent på kombiinstrumentet är ESP® avaktiverat.

Observera informationen om varningslampor och om displaymeddelandena som kan visas på kombiinstrumentet.

### ESP®-sidvindsassistentens funktioner

Om ESP® är avaktiverat eller har kopplats ur pga. en störning, fungerar inte sidvindsassistenten.

Sidvindsassistenten reagerar inte

- vid kraftiga skakningar, t.ex. på grund av gropar i vägen eller tjälskott
- om bilen förlorar väggreppet, t.ex. vid snö- och ishalka eller vattenplaning
- om föraren gör snabba och stora ratt rörelser.

Så snart körsituationen har normaliserats är sidvindsassistenten funktionsklar igen.

Sidvindsassistenten registrerar kraftiga sidvindar som kan störa bilens körstabilitet rakt framåt.

Sidvindsassistenten ingriper beroende på sidvindens riktning och styrka.

Ett stabiliserande bromsinsgrepp hjälper dig att hålla bilen i körfältet.

När du märker att sidvindsassistenten griper in visas information på kombiinstrumentet.

Sidvindsassistenten är aktiv fr.o.m. en hastighet på 80 km/h vid körning rakt fram eller i lätta kurvor.

### ESP®-släpvningsstabiliseringens funktion

**⚠ VARNING** Olycksrisk vid dåliga vägar- och väderleksförhållanden

Vid dåliga vägar- och väderleksförhållanden kan släpvningsstabiliseringen inte förhindra att ekipaget kränger. Släpvningsstabiliseringen med hög tyngdpunkt kan välta innan ESP® registrerar det.

- ▶ Anpassa körsättet efter rådande vägar- och väderleksförhållanden.

ESP®-släpvningsstabiliseringen motverkar tidigt kritiska körsituationer och underlättar därigenom avsevärt vid körning med släpvagn. Släpvningsstabiliseringen är en del av ESP®.

När sensorsystemet och utvärderingslogiken känner av att släpvningsstabiliseringen först enskilda hjul på ett anpassat sätt. På så sätt motverkas krängningarna. Om släpvningsstabiliseringen fortsätter att kränga bromsas bilen ytterligare för att stabilisera ekipaget. Vid behov begränsas även motoreffekten.

Om bilen och släpvningsstabiliseringen börjar kränga kan du bara stabilisera fordonskombinationen genom att bromsa. I denna situation stabiliserar ESP®-släpvningsstabiliseringen bilen och släpvningsstabiliseringen.

ESP®-släpvningsstabiliseringen är aktiv fr.o.m. en hastighet på ca 65 km/h.

Om ESP® har avaktiverats pga. en störning fungerar inte släpvningsstabiliseringen.

### Funktion hos EBD (elektronisk bromskraftsfördelning)

EBD har följande egenskaper:

- övervakar och reglerar bromstrycket på bak-hjulen
- förbättrar körstabiliteten vid inbromsning, särskilt i kurvor



## Den aktiva bromsassistentens funktion

Den aktiva bromsassistenten består av:

- avståndsvarningsfunktion
- autonom bromsfunktion
- ett situationsanpassat bromsstöd

Den aktiva bromsassistenten kan hjälpa dig att minimera risken för kollision med bilar eller fotgängare eller att minska följderna av en olycka.

När den aktiva bromsassistenten har registrerat en kollisionsrisk varnas du med ljus- och ljudsignaler.

Om du inte reagerar på ljus- och ljudsignalerna kan en autonom inbromsning komma att inledas i kritiska situationer.

Vid korsande fotgängare och cyklister: I särskilt kritiska situationer kan den aktiva bromsassistenten inleda en autonom inbromsning direkt. Ljus- och ljudsignalerna hörs då samtidigt som inbromsningen sker.

Om du bromsar själv i en kritisk situation eller trampar ned bromsen under den autonoma inbromsningen, ges ett situationsanpassat bromsstöd. Bromstrycket ökar vid behov till full inbromsning. Det situationsanpassade bromsstödet ges endast när bromsen trampas ned kraftigt och är annars kvar i den autonoma bromskedjan.

**⚠ VARNING** Olycksrisk om den aktiva bromsassistenten har begränsad avkänningsförmåga

Den aktiva bromsassistenten kan inte alltid känna igen föremål och komplexa trafiksituationer på ett entydigt sätt.

Systemets konstruktion gör att bromsassistenten kan utföra omotiverade ingrepp resp.

inte ingripa alls i komplexa körsituationer. I dessa fall, samt om den aktiva bromsassistenten är störningsdrabbad, fungerar bromssystemet fortfarande med fullt bromskraftstöd och BAS.

- ▶ Iaktta alltid trafiksituationen uppmärksam och förlita dig inte enbart på den aktiva bromsassistenten. Den aktiva bromsassistenten är enbart ett hjälpmedel. Det är alltid föraren som ansvarar för att hålla ett tillräckligt säkerhetsavstånd och en lämplig hastighet samt för att bromsa i god tid.
- ▶ Var beredd att bromsa och eventuellt väja.

Observera även den aktiva bromsassistentens systemgränser.

### De enskilda delfunktionerna är tillgängliga i följande hastighetsområden: Avståndsvarningsfunktion

Avståndsvarningsfunktionen varnar dig i hastigheter

- från ca 30 km/h om avståndet till det framförvarande fordonet är för litet i förhållande till bilens hastighet under flera sekunder.

Varningslampan för avståndsvarning på kombiinstrumentet  tänds.

- från ca 7 km/h om du närmar dig ett fordon eller en fotgängare med kritiskt avstånd.

Då hör du upprepade varningssignaler och varningslampan för avståndsvarning på kombiinstrumentet  tänds.

Bromsa genast eller väj för ett hinder om detta är riskfritt och trafiksituationen tillåter det.

I följande situationer kan avståndsvarningsfunktionen ge dig stöd med hjälp av upprepade varningssignaler och varningslampan:

Framförvarande fordon	Stillastående fordon	Korsande fordon	Korsande fotgängare/cyklister	Stillastående fotgängare
upp till ca 250 km/h	upp till ca 200 km/h	ingen reaktion	upp till ca 60 km/h	ingen reaktion



## Autonom bromsfunktion

Den autonoma bromsfunktionen kan gripa in i följande situationer fr.o.m. en hastighet på ca 7 km/h:

Framförvarande fordon	Stillastående fordon	Korsande fordon	Korsande fotgängare/cyklister	Stillastående fotgängare
upp till ca 250 km/h	upp till ca 200 km/h	ingen reaktion	upp till ca 60 km/h	ingen reaktion

## Situationsanpassat bromsstöd

Det situationsanpassade bromsstödet kan gripa in i följande situationer fr.o.m. en hastighet på ca 7 km/h:

Framförvarande fordon	Stillastående fordon	Korsande fordon	Korsande fotgängare/cyklister	Stillastående fotgängare
upp till ca 250 km/h	upp till ca 80 km/h	ingen reaktion	upp till ca 60 km/h	ingen reaktion

## Avbryta ett bromsgrepp från den aktiva bromsassistenten

Du kan när som helst avsluta ett bromsgrepp som utförs av den aktiva bromsassistenten:

- Genom att trampa ned gaspedalen eller kick-down
- Genom att släppa upp bromspedalen (endast medan ett situationsanpassad bromsstöd ges)

Om minst ett av följande villkor är uppfyllt avslutar den aktiva bromsassistenten bromsgreppet:

- Du väjer för ett hinder genom styrmanöver.
- Det är inte längre risk för kollision.
- Inget hinder har identifierats på körsträckan.

## Systemgränser

Systemet kan i följande situationer försämrats eller sluta fungera:

- Vid snö, regn, dimma eller kraftig regnrök
- Sensorerna är smutsiga, igenimmade, skadade eller övertäckta.
- Sensorerna störs av andra radarkällor, t.ex. vid kraftiga radarreflexer i parkeringshus.
- När ett däcktrycksfall eller ett defekt däck har registrerats och visats.
- När du har manövrerat tändningen eller kört i väg har du under några sekunder inte tillgång till systemets fulla effekt.

Systemet reagerar under vissa omständigheter inte korrekt i följande situationer:

- I komplexa trafiksituationer kan föremål inte alltid identifieras entydigt.
- Fotgängare eller fordon rör sig snabbt in i sensorernas avkänningsområde.
- Fotgängare skyms av andra föremål.
- I kurvor med snäv radie.

## Ställa in den aktiva bromsassistenten

### Förutsättningar

- Tändningen är påslagen.

Multimediesystem:

 [Inställningar](#) [Körhjälp](#) [Aktiv bromsassistent](#)

Följande inställningar finns:

- Tidigt
- Mellan
- Sent

 Välj en inställning.

Nästa gång bilen startas väljs inställningen **Mellan** automatiskt.

### Koppla från den aktiva bromsassistenten

 Vi rekommenderar att du alltid låter den aktiva bromsassistenten vara inkopplad.

**Välj Av.**

Avståndsvarningsfunktionen och den autonoma bromsfunktionen avaktiveras.

- ① Om den aktiva bromsassistenten är urkopplad visas symbolen  i statusområdet på multifunktionsdisplayen.

### Det adaptiva bromsljusets funktion

Det adaptiva bromsljuset varnar bakomvarande trafik i en nödbromsningssituation med hjälp av

- blinkande bromsljus
- aktivering av bilens varningsblinkers.

Om bilen körs snabbare än 50 km/h och bromsas in kraftigt blinkar bromsljusen snabbt. På så vis varnas den bakomvarande trafiken på ett mycket tydligt sätt.

Om hastigheten är högre än 70 km/h i början av inbromsningen aktiveras bilens varningsblinkers så snart bilen står stilla. Om du sedan åker iväg igen avaktiveras bilens varningsblinkers automatiskt vid ca 10 km/h. Du kan även stänga av bilens varningsblinkers med varningsblinkersknappen.

### Farthållare och fartbegränsare

#### Farthållarens funktion

Farthållaren accelererar och bromsar bilen automatiskt för att hålla en tidigare sparad hastighet.

Om du t.ex. accelererar för att köra om raderas inte den sparade hastigheten. När du släpper upp gaspedalen igen efter omkörningen reglerar farthållaren tillbaka till den sparade hastigheten.

Du manövrerar farthållaren med motsvarande rattknappar. Det går att ställa in alla hastigheter fr.o.m. 20 km/h.

Farthållaren kan inte förebygga olyckor orsakade av ett olämpligt körsätt och inte heller sätta fysikens lagar ur spel. Systemet kan inte ta hänsyn till vare sig rådande väg- och väderleksförhållanden eller den aktuella trafiksituationen. Farthållaren är bara ett hjälpmedel. Det är alltid du som ansvarar för att hålla säkerhetsavståndet och hastigheten, för att bromsa i god tid och för att hålla dig inom körfältet.

#### Indikeringar på multifunktionsdisplayen

På multifunktionsdisplayen visas status för farthållaren och den sparade hastigheten.



Visning instrumentdisplay (färgdisplay)

- ① Farthållaren har valts
- ② Reglerhastighet grå: Hastigheten har sparats, farthållaren är avaktiverad
- ③ Reglerhastighet grön: Hastigheten har sparats, farthållaren är aktiverad

#### Systemgränser

I uppførsbackar kan det hända att farthållaren inte kan hålla hastigheten. När uppførsbacken planar ut återställs den sparade hastigheten.

I långa och branta nedførsbackar ska du i god tid växla ned till en lägre växel. Tänk särskilt på detta om bilen är lastad. På så sätt kan du utnyttja motorns bromsverkan. Då avlastar du färdbronsen och undviker att bromsarna överhettas och slits alltför snabbt.

Använd inte farthållaren i följande situationer:

- I trafiksituationer som kräver frekvent tempoväxling, t.ex. vid livlig trafik och på krokiga vägar.
- Vid halt väglag. Drivhjulen kan förlora väggreppet till följd av acceleration och bilen kan få sladd.
- Vid dålig sikt.

#### Fartbegränsarens funktion

**Bilar med totalvikt upp till 3,5 t:** Fartbegränsaren begränsar bilens hastighet. Fartbegränsaren bromsar automatiskt för att snabbt reglera till den sparade hastigheten.

**Bilar med totalvikt över 3,5 t:** Fartbegränsaren begränsar bilens hastighet.

Hastigheten kan begränsas på följande sätt:

- Variabelt: För hastighetsbegränsningar, t.ex. inom tätbebyggt område
- Permanent: För hastighetsbegränsningar under en längre tid, t.ex. för körning med vinterdäck

Du manövrerar den variabla fartbegränsaren med motsvarande rattknappar. Det går att ställa in alla

hastigheter fr.o.m. 20 km/h. När bilen har startats kan du göra inställningen även när bilen står stilla.

Om du kör med variabel fartbegränsare och överskrider reglerhastigheten med mer än 3 km/h så blinkar symbolen **LIM** på instrumentdisplayen. Meddelandet **Fartbegränsare Reglerhastighet överskriden** visas. Blinkandet upphör så snart hastigheten åter är under reglerhastigheten.

Fartbegränsaren kan inte förebygga olyckor orsakade av ett olämpligt körsätt och heller inte sätta fysikens lagar ur spel. Systemet kan inte ta hänsyn till vare sig rådande väg- och väderleksförhållanden eller den aktuella trafiksituationen. Fartbegränsaren är endast ett hjälpmedel. Det är alltid du som ansvarar för att hålla säkerhetsavståndet och hastigheten, för att bromsa i god tid och för att hålla dig inom körfältet.

### Indikeringar på multifunktionsdisplayen

På multifunktionsdisplayen visas status för fartbegränsaren och den sparade hastigheten.

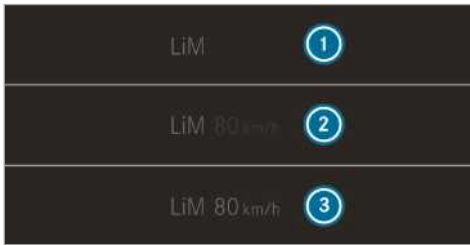

Visning instrumentdisplay (färgdisplay)

- ① Fartbegränsaren har valts
- ② Reglerhastighet grå: Hastigheten har sparats, fartbegränsaren är avaktiverad
- ③ Reglerhastighet grön: Hastigheten har sparats, fartbegränsaren är aktiverad

### Kickdown

Om du trampar ned gaspedalen förbi tryckpunkten (kickdown) ställs den variabla fartbegränsaren i passivt läge.

Om du kör med variabel fartbegränsare och överskrider reglerhastigheten med mer än 3 km/h så blinkar symbolen **LIM** på instrumentdisplayen. Meddelandet **Fartbegränsare Reglerhastighet överskriden** visas.

När kickdown är avslutat aktiveras den variabla fartbegränsaren igen i följande situationer:

- bilens hastighet sjunker under den sparade hastigheten

- den sparade hastigheten hämtas
- du sparar en ny hastighet.

### Manövrera farthållaren eller den variabla fartbegränsaren

**⚠ VARNING** Olycksrisk pga. sparad hastighet

Om du hämtar den sparade hastigheten och den är lägre än den aktuella hastigheten bromsas bilen.

- ▶ Ta hänsyn till trafiksituationen innan den sparade hastigheten hämtas.

### Förutsättningar

Farthållare

- Farthållaren har valts.
- ESP® är aktiverat, men får inte reglera.
- Hastigheten är minst 20 km/h.

Variabel fartbegränsare

- Bilen har startats.
- Den variabla fartbegränsaren har valts.

### Växla mellan farthållaren och den variabla fartbegränsaren

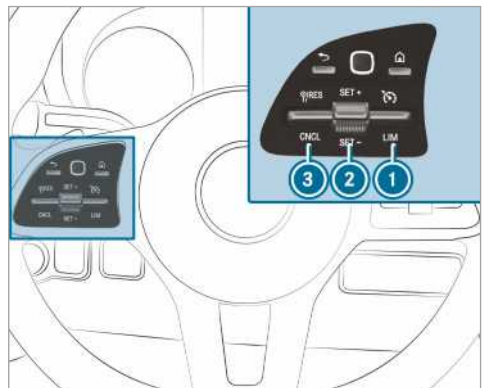

▶ **Välja farthållaren:** Tryck vippknappen ① uppåt.

▶ **Välja den variabla fartbegränsaren:** Tryck vippknappen ① nedåt.

ⓘ Bilar med aktiv avståndsassistent DISTRO-NIC: Den variabla fartbegränsaren väljs med en annan knapp (→ sidan 147).

### Aktivera farthållaren eller den variabla fartbegränsaren

- ▶ Tryck vippknappen ② uppåt (SET+) eller nedåt (SET-).
- ▶ Släpp upp gaspedalen.  
Bilens aktuella hastighet sparas och hålls (farthållare) eller begränsas (variabel fartbegränsare) av bilen.

### Öka/minska hastigheten

- ▶ Tryck vippknappen ② uppåt/nedåt.  
Den sparade hastigheten ökas eller minskas med 1 km/h.

eller

- ▶ Tryck vippknappen ② uppåt/nedåt och håll kvar den.  
Den sparade hastigheten ökas eller minskas i steg om 1 km/h.

eller

- ▶ Tryck vippknappen ② förbi tryckpunkten.  
Den sparade hastigheten ökas eller minskas med 10 km/h.

eller

- ▶ Tryck vippknappen ② förbi tryckpunkten och håll kvar den.  
Den sparade hastigheten ökas eller minskas i steg om 10 km/h.

eller

- ▶ Accelerera bilen till önskad hastighet.

- ▶ Tryck vippknappen ② uppåt.

- ① **Bilar med manuell växellåda:** Farthållaren eller fartbegränsaren avaktiveras vid mycket låga motorvarvtal. Om du lägger i friläget eller trampar ned kopplingspedalen längre än sex sekunder avaktiveras farthållaren.

### Överta den registrerade hastigheten

När farthållaren/den variabla fartbegränsaren är aktiverad och vägmärkesassistenten har registrerat vägmärken med tillåten maxhastighet och dessa visas på instrumentdisplayen:

- ▶ Tryck vippknappen ③ uppåt.  
Den tillåtna maxhastigheten på vägmärket sparas och hålls eller begränsas motsvarande av bilen.

### Avaktivera farthållaren eller den variabla fartbegränsaren

- ▶ Tryck vippknappen ③ (CNCL) nedåt.

När farthållaren eller den variabla fartbegränsaren är avaktiverad

- sparas den aktuella hastigheten med vippknappen ② (SET+) eller (SET-) och hålls av bilen.
- hämtas den senast sparade hastigheten med vippknappen ③ (RES) och hålls av bilen.

- ① Om du bromsar, avaktiverar ESP® eller om ESP® reglerar, avaktiveras farthållaren. Den variabla fartbegränsaren avaktiveras inte. Den senast sparade hastigheten raderas när du stänger av bilen.

### Permanent fartbegränsare

Om bilen permanent inte ska överskrida en viss hastighet (t.ex. vid körning med vinterdäck), kan du ställa in detta med den permanenta fartbegränsaren.

I multimediesystemet kan du begränsa hastigheten till ett värde mellan 120 km/h och 180 km/h (→ sidan 146).

Strax innan den inställda hastigheten uppnås visas den på multifunktionsdisplayen. Om du bekräftar meddelandet med  sker ingen visning förrän bilen har parkerats. Först när du startat bilen igen visas indikeringen på nytt.

Den permanenta fartbegränsaren går inte att ställa i passivt läge heller vid kickdown och bilens hastighet förblir under den inställda hastigheten.

### Ställa in hastighetsbegränsning för körning med vinterdäck

Multimediesystemet:

  **Inställningar** ▶ **Fahrzeug** (Bilen) ▶ **Fartbegr. vinterdäck**

- ▶ Välj en hastighet eller avaktivera funktionen.

### Aktiv avståndsassistent DISTRONIC

#### Aktiv avståndsassistent DISTRONIC – funktion

Den aktiva avståndsassistenten DISTRONIC håller den inställda hastigheten om det är fritt framför bilen. Om framförvarande fordon registreras håller systemet det inställda avståndet – i förekommande fall ända ned till stillastående. Bilens hastighet ökas eller minskas beroende på avståndet till det framförvarande fordonet och den inställda hastigheten. Hastighet och avstånd ställs in och sparas på ratten. Hastigheten kan ställas in i spannet mellan 20 km/h och 160 km/h resp. mellan 20 km/h och bilens maxhastighet.

Ytterligare egenskaper hos den aktiva avståndsassistenten DISTRONIC:

- Beroende på förvalt avstånd reglerar DISTRONIC dynamiskt (litet avstånd) eller bränslesparande (stort avstånd).
- Beroende på de fordonsmått som har registrerats reduceras dynamiken hos DISTRONIC-regleringen.
- Inledning av kraftig acceleration till den sparade hastigheten sker om körriktningssvisaren slås på för byte till omkörningsfilen.

Den aktiva avståndsassistenten DISTRONIC är endast ett hjälpmedel. Det är alltid föraren som ansvarar för att hålla säkerhetsavståndet och hastigheten och för att bromsa i god tid.

### Systemgränser

I följande situationer kan systemet försämrats eller sluta fungera:

- vid snö, regn, dimma, kraftig regnrök, bländning, direkt solljus eller kraftigt växlande ljusförhållanden
- i parkeringshus eller på vägar med branta uppförs- eller nedförsbackar
- om radarsensorerna är smutsiga eller övertäckta.
- På hala vägar kan drivhjulen förlora väggreppet vid bromsning eller acceleration och bilen kan börja sladda.
- Stillastående föremål identifieras inte, om de inte redan identifierats som körande.
- I kurvor kan systemet tappa bort fordon och ha svårt att identifiera dem igen. Om fordonet inte kan identifieras kan bilen i stället oönskat accelerera.

Använd inte den aktiva avståndsassistenten DISTRONIC i dessa situationer.

**⚠ VARNING** Olycksrisk om den aktiva avståndsassistenten DISTRONIC accelererar eller bromsar oväntat

Den aktiva avståndsassistenten DISTRONIC kan accelerera eller bromsa t.ex. i följande fall:

- Om igångkörningsförloppet sker via den aktiva avståndsassistenten DISTRONIC.

- Om den sparade hastigheten hämtas och denna är betydligt högre eller lägre än bilens aktuella hastighet.
- Om den aktiva avståndsassistenten DISTRONIC inte längre registrerar ett framförvarande fordon eller reagerar på irrelevanta objekt.

- ▶ Iaktta alltid trafiksituationen noga och var beredd på att bromsa.
- ▶ Ta hänsyn till trafiksituationen innan den sparade hastigheten hämtas.

**⚠ VARNING** Olycksrisk vid otillräcklig retardation av den aktiva avståndsassistenten DISTRONIC

Den aktiva avståndsassistenten DISTRONIC bromsar in bilen med upp till 50 % av den maximala bromskraften. Om denna bromskraft inte är tillräcklig varnar den aktiva avståndsassistenten DISTRONIC dig visuellt och med ljudsignaler.

- ▶ Anpassa hastigheten i dessa situationer och håll tillräckligt avstånd.
- ▶ Bromsa och/eller vāj själv vid behov.

**⚠ VARNING** Olycksrisk pga. begränsad registrering via den aktiva avståndsassistenten DISTRONIC

Den aktiva avståndsassistenten DISTRONIC reagerar inte eller bara i begränsad omfattning:

- Vid körning med förskjutning i sidled eller filbyte
- På fotgängare, djur, tvåhjuliga fordon eller stillastående fordon samt oväntade hinder
- Trafik- och omgivningssituationer
- På mötande eller korsande trafik

Den aktiva avståndsassistenten DISTRONIC kan därför inte varna eller ingripa i sådana situationer.

- ▶ Iaktta alltid trafiksituationen noga och reagera därefter.

**Använda den aktiva avståndsassistenten DISTRONIC**

### Förutsättningar

- Bilen har startats.
- Parkeringsbromsen är lossad.

- ESP® är aktiverat och reglerar inte.
- Växellådan är i läge **D**.
- Förar- och passagerardörren är stängda.
- Sittplatsensorn i förarsätet har registrerat att föraren har spänt fast bilbältet.
- Kontrollen av radarsensorsystemet har slutförts.

### Växla mellan fartbegränsaren och den aktiva avståndsassistenten DISTRONIC

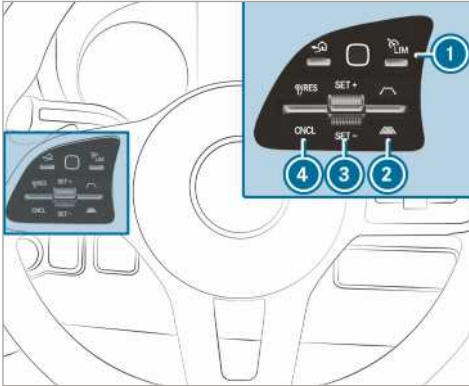

- ▶ Tryck på knappen **1**.

### Koppla in den aktiva avståndsassistenten DISTRONIC eller den variabla fartbegränsaren

- ▶ **Koppla in utan sparad hastighet:** Tryck vippknappen **3** uppåt (SET+) eller nedåt (SET-). Bilen aktuella hastighet sparas och hålls av bilen (aktiv avståndsassistent DISTRONIC) eller begränsas (variabel fartbegränsare).

eller

- ▶ **Koppla in med sparad hastighet:** Tryck vippknappen **4** uppåt (RES).

- i** Om du trycker vippknappen **4** uppåt två gånger kopplas den aktiva avståndsassistenten DISTRONIC eller den variabla fartbegränsaren in med den hastighetsbegränsning som visas på kombiinstrumentet.

### Ta över den visade hastighetsbegränsningen när den aktiva avståndsassistenten DISTRONIC eller fartbegränsaren är inkopplad

- ▶ Tryck vippknappen **4** uppåt (RES). Hastighetsbegränsningen som visas på kombiinstrumentet ställs in som sparad hastighet. Bilen anpassar sin hastighet efter

framförvarande fordon, maximalt upp till den sparade hastigheten.

### Köra i gång igen med den aktiva avståndsassistenten DISTRONIC

- ▶ Släpp upp bromspedalen.
- ▶ Tryck vippknappen **4** uppåt (RES).

eller

- ▶ Trampa kort och tydligt på gaspedalen. Funktionerna i den aktiva avståndsassistenten DISTRONIC fortsätter att utföras.

### Koppla ur den aktiva avståndsassistenten DISTRONIC

- ⚠ VARNING** Olycksrisk pga. inkopplad aktiv avståndsassistent DISTRONIC när förarsätet lämnas

Bilen kan komma i rullning om du lämnar förarsätet och bilen endast bromsas av den aktiva avståndsassistenten DISTRONIC.

- ▶ Koppla alltid ur den aktiva avståndsassistenten DISTRONIC och säkra bilen mot att komma i rullning innan du lämnar förarsätet.

- ▶ Tryck vippknappen **4** nedåt (CNCL).
- ▶ Trampa på bromsen.

### Öka eller minska hastigheten

- ▶ Tryck vippknappen **3** uppåt (SET+) eller nedåt (SET-). Den sparade hastigheten ökas eller minskas med 1 km/h.

eller

- ▶ Tryck vippknappen **3** uppåt (SET+) eller nedåt (SET-) och håll kvar. Den sparade hastigheten ökas eller minskas i steg om 1 km/h.

eller

- ▶ Tryck vippknappen **3** förbi tryckpunkten. Den sparade hastigheten ökas eller minskas med 10 km/h.

eller

- ▶ Tryck vippknappen **3** förbi tryckpunkten och håll kvar den. Den sparade hastigheten ökas eller minskas i steg om 10 km/h.

## Öka eller minska referensavståndet till det framförvarande fordonet

► **Öka referensavståndet:** Tryck vippknappen

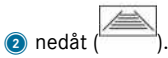

► **Minska referensavståndet:** Tryck vippknapp-

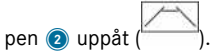

## Information om backstarthjälpen

Backstarthjälpen håller under följande förutsättningar bilen stilla en kort stund vid igångkörning i uppförsbackar:

- Bilar med manuell växellåda: En växel är ilagd.
- Bilar med automatväxellåda: Växellådan är i läge **D** eller **R**.
- Parkeringsbromsen är lossad.

Du får tid att flytta foten från broms- till gaspedalen innan bilen börjar rulla bakåt.

**⚠ VARNING** Olycksrisk och risk för personskada om bilen kommer i rullning

Efter en kort stund håller backstarthjälpen inte längre bilen stilla och bilen kan komma i rullning.

► Flytta därför foten snabbt från bromspedalen till gaspedalen. Lämna aldrig bilen när den hålls stilla av backstarthjälpen.

## Hållfunktion HOLD

### Hållfunktionen HOLD

Förutsättningar

- Sittplatsensorn i förarsätet har registrerat att föraren har spänt fast bilbältet.

Bilen hålls på plats av hållfunktionen HOLD utan att du behöver trampa på bromsen, t.ex. vid start i uppförsbacke. När du gasar vid igångkörning upphävs bromsverkan och hållfunktionen HOLD avaktiveras.

### Systemgränser

- Lutningen får inte överstiga 30 %.

## Parkeringsassistent PARKTRONIC

### Parkeringsassistenten PARKTRONIC – funktion

Parkeringsassistenten PARKTRONIC är en ultraljudsbaserad, elektronisk parkeringshjälp. Systemet övervakar bilens omgivning med hjälp av sex sensorer i den främre stötfångaren och sex i den bakre. Parkeringsassistenten PARKTRONIC visar med ljud- och ljussignaler avståndet mellan din bil och ett hinder.

Parkeringsassistenten PARKTRONIC är bara ett hjälpmedel. Den kan inte ersätta din uppmärksamhet på omgivningen. Det är alltid du som ansvarar för säker manöverkörning och parkering. Se därför till att det exempelvis inte befinner sig några personer, djur eller föremål i manövreringsområdet när du manöverkör, parkerar eller kör i gång.

I standardinställningen ljuder en upprepad signal fr.o.m. ett avstånd på ca 0,4 m till hindret. Fr.o.m. ett avstånd på ca 0,3 m ljuder en ihållande signal. I multimediesystemet kan du ställa in att varningssignalerna ska börja redan på ett större avstånd på ca 1 m (→ sidan 150).

### Indikering för parkeringsassistenten PARKTRONIC i multimediesystemet

Om indikeringen för parkeringsassistenten PARKTRONIC inte är aktiverad i multimediesystemet och ett hinder känns av på färdvägen visas i hastigheter upp till ca 10 km/h ett popup-fönster för parkeringsassistenten PARKTRONIC i multimediesystemet.

### Systemgränser

Parkeringsassistenten PARKTRONIC tar under vissa omständigheter inte hänsyn till följande hinder:

- Hinder som befinner sig under avkänningsområdet, t.ex. personer, djur eller föremål
- Hinder befinner sig ovanför avkänningsområdet, t.ex. utstickande last, överhäng eller bakgavellyftar på lastbilar

Sensorerna måste vara fria från smuts, is och snösörja. Annars kan de inte fungera som avsett. Rengör sensorerna regelbundet. Se till att inte repa eller på annat sätt skada dem.

**Bilar med släpvagnskoppling:** När elkontakten mellan bilen och släpvagnen är ansluten avaktiveras parkeringsassistenten PARKTRONIC för området bakom bilen.

## Avaktivera/aktivera parkeringsassistenten PARKTRONIC

**I INFORMATION** Olycksrisk pga. objekt i närområdet

Parkeringsassistenten PARKTRONIC identifierar eventuellt inte vissa objekt nära bilen.

▶ Vid parkering eller manöverkörning bör du vara särskilt uppmärksam på hinder som befinner sig nedan- eller ovanför sensorerna, t.ex. blomlådor eller dragstänger. Bilen eller andra objekt kan annars skadas.

Multimediesystem:

→  ▶ Inställningar ▶ Genvägar

▶ Välj **PARKTRONIC På**.

Beroende på föregående läge aktiveras eller avaktiveras funktionen.

ⓘ Parkeringsassistenten PARKTRONIC aktiveras automatiskt när bilen startas.

### Ställa in varningssignalerna från parkeringsassistenten PARKTRONIC

Multimediesystem:

→  ▶ Inställningar ▶ Körhjälp ▶ Kamera och parkering ▶ Ställ in varn.signaler

### Ställa in volymen på varningssignalerna

▶ Välj **Volym varningssignaler**.

▶ Ställ in ett värde.

### Ställa in tonhöjden på varningssignalerna

▶ Välj **Tonhöjd varningssignaler**.

Ställ in ett värde.

### Välja när varningssignalerna ska börja ljuda

Du kan välja om varningssignalerna från parkeringsassistenten PARKTRONIC ska börja ljuda redan vid ett större avstånd till hindret.

▶ Välj **Varna tidigt runtom**.

▶ Aktivera eller avaktivera funktionen.

### Aktivera eller avaktivera volymsänkning

Du kan välja om volymen från en medieenhet i multimediesystemet ska sänkas när parkeringsassistenten PARKTRONIC varnar med ljud.

▶ Välj **Volymsänkn. vid pågående varningssignal**.

▶ Aktivera eller avaktivera funktionen.

## Backkamera

### Backkamerans funktion

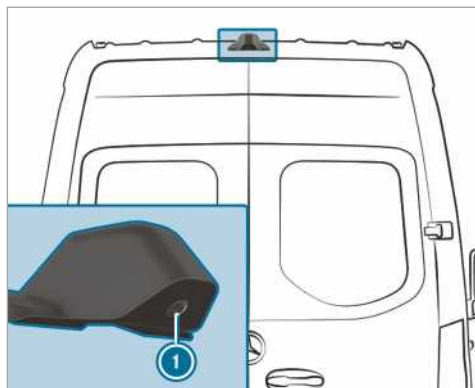

Om funktionen är aktiverad i multimediesystemet visas bilden från backkameran ① i multimediesystemet när du lägger i backväxeln. Dynamiska stödlinjer visar den färdväg som det aktuella rattutslaget anger. På så sätt kan du orientera dig när du backar och väjer för hinder.

Om följande villkor är uppfyllda visas bilden från backkameran ① även i multimediesystemet:

- Tändningen är påslagen.
- Backväxeln är inte ilagd.
- De sidohängda bakdörrarna öppnas.

På det här sättet kan området bakom bilen övervakas.

När de sidohängda bakdörrarna stängs försvinner bilden från backkameran efter ungefär tio sekunder.

Backkameran är bara ett hjälpmedel. Den kan inte ersätta din uppmärksamhet på omgivningen. Det är alltid du som ansvarar för säker manöverkörning och parkering. Kontrollera att inga personer, djur eller föremål befinner sig inom manövreringsområdet när du manöverkör eller parkerar.

Backkameran kan visa hinder med förvrängt perspektiv eller visa hinder bara delvis eller inte alls. Backkameran kan inte visa alla objekt som finns mycket nära eller under stötfångaren bak. Den varnar inte för kollision, personer eller föremål.

Du kan välja mellan följande visningar:

- Normal visning
- Vidvinkelvisning
- Släpvagnsvisning



Området bakom bilen visas spegelvänt som i innerbackspeglens.

### Systemgränser

Backkameran fungerar inte alls eller endast i begränsad utsträckning i bland annat följande situationer:

- vid mycket kraftigt regn, snöfall eller dimma
- om ljusförhållandena är dåliga, t.ex. nattetid
- om omgivningen lysas upp med fluorescerande ljus (displayen kan flimra)
- om det förekommer plötsliga temperaturväxlingar, t.ex. om du kör in i ett uppvärmt garage på vintern.
- om omgivningstemperaturen är mycket hög
- om kameran är smutsig, igenimrad eller övertäckt. Observera informationen om rengöring av backkameran (→ sidan 268).
- om kameran eller bilens bakparti är skadade. Låt i så fall en auktoriserad verkstad kontrollera kameran, dess läge och inställning.

Utrustning monterad bak på bilen, (t.ex. baggavellyft) kan leda till att siktområdet och andra funktioner i backkameran begränsas.

- ⓘ Displayens kontrast kan försämrats av infallande solljus eller andra ljuskällor. I dessa fall ska du vara extra uppmärksam.
- ⓘ Reparera eller byt ut displayen vid avsevärda begränsningar, t.ex. på grund av pixelfel.
- ⓘ Föremål som inte befinner sig i marknivå visas längre bort än de faktiskt är, t.ex.
  - stötfångaren på en bil som är parkerad bakom
  - dragstången på en släpvagn
  - kulhalsen på en dragkrok
  - bakpartiet på en lastbil
  - en sned stolpe.

Använd bara kamerabildens stödlinjer för att orientera dig. Kör inte närmare föremål än fram till den nedersta horisontella stödlinjen. Annars kan du skada din bil och/eller föremålet.

**Bilar utan parkeringsassistent PARKTRONIC**  
Följande kameravyer finns i multimediesystemet:

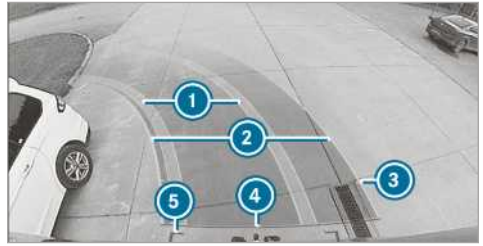

Normal visning

- ① Gul körfält för däcken vid aktuellt rattutslag (dynamiskt)
- ② Gul stödlinje, bilens bredd (korsad yta) beroende på aktuellt rattutslag (dynamiskt)
- ③ Markering med ett avstånd på ca 1,0 m (de sidohängda bakdörrarna kan fortfarande öppnas helt.)
- ④ Röd stödlinje med ett avstånd på ca 0,3 m till bakpartiområdet
- ⑤ Röda stödlinjer med ett avstånd på ca 0,2 m till bakpartiområdet, fordonsbredd med ytterbackspegel



Vidvinkelvisning

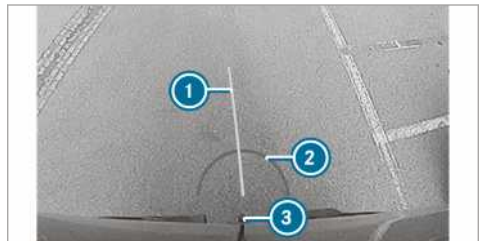

Släpvagnsvisning (när släpvagnskopplingen är monterad)

- ① Gul stödlinje, sikthjälp
- ② Röd stödlinje med ett avstånd på ca 0,3 m till släpvagnskopplingens dragkula
- ③ Släpvagnskopplingens dragkula

## Bilar med parkeringsassistent PARKTRONIC

Följande kameravyer finns i multimediesystemet:

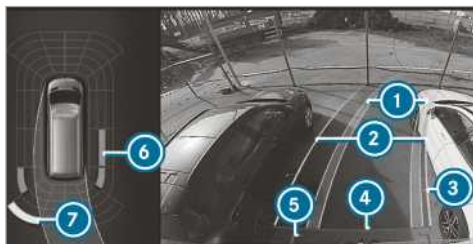

Normal visning

- ① Gult körfält för däckena vid aktuellt rattutslag (dynamiskt)
  - ② Gul stödlinje, bilens bredd (korsad yta) beroende på aktuellt rattutslag (dynamiskt)
  - ③ Markering med ett avstånd på ca 1,0 m (de sidohängda bakdörrarna kan fortfarande öppnas helt.)
  - ④ Röd stödlinje med ett avstånd på ca 0,3 m till bakpartiområdet
  - ⑤ Röda stödlinjer med ett avstånd på ca 0,2 m till bakpartiområdet, fordonsbredd med ytterbackspegel
  - ⑥ Orange varningsindikering för parkeringsassistenten PARKTRONIC: Hinder på medelstort avstånd (mellan ca 0,4 m och 0,6 m)
  - ⑦ Gul varningsindikering för parkeringsassistenten PARKTRONIC: Hinder på ett avstånd mellan ca 0,6 m och 1,0 m
- ⓘ När avståndet till hindret är mindre än ca 0,4 m, blir varningsindikeringen för parkeringsassistenten PARKTRONIC röd.
- ⓘ Om hela systemet slutar att fungera visas de inre segmenten på varningsindikeringen i rött.

Om systemet bak slutar att fungera ändras visningen av segmenten på följande sätt:

- De bakre segmenten visas i rött när du backar.
- De bakre segmenten döljs när du kör framåt.

När parkeringsassistenten PARKTRONIC är avaktiverad visas inte varningsindikeringen.



Vidvinkelvisning

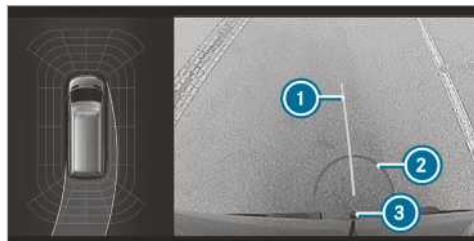

Släpavagnsvy (när släpavagnskopplingen är monterad)

- ① Gul stödlinje, sikhjälp
- ② Röd stödlinje med ett avstånd på ca 0,3 m till släpavagnskopplingens dragkula
- ③ Släpavagnskopplingens dragkula

## 360°-kmerasystem

### 360°-kmerasystemets funktion

360°-kmerasystemet är ett system som består av fyra kameror. Kamerorna registrerar den omedelbara omgivningen runt bilen. Systemet hjälper dig t.ex. vid parkering eller vid utfarter med dålig sikt.

360°-kmerasystemet är bara ett hjälpmedel. Den kan inte ersätta din uppmärksamhet på omgivningen. Det är alltid du som ansvarar för säker manöverkörning och parkering. Kontrollera att inga personer, djur eller föremål befinner sig inom manövreringsområdet när du manöverkör eller parkerar.

Systemet analyserar bilder från följande kameror:

- backkameran
- frontkameran
- de två sidokamerorna i ytterbackspeglarna.

### Visningar för 360°-kmerasystemet

Du kan välja mellan olika visningar:

## Top View

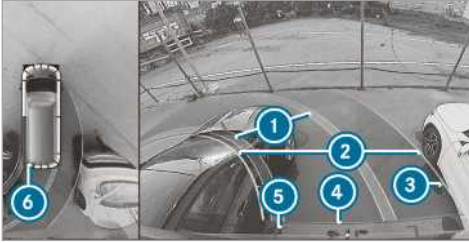

- ① Gult körfält för däckens vid aktuellt rattutslag (dynamiskt)
- ② Gul stödlinje, bilens bredd (korsad yta) beroende på aktuellt rattutslag (dynamiskt)
- ③ Markering med ett avstånd på ca 1,0 m (de sidohängda bakdörrarna kan fortfarande öppnas helt.)
- ④ Röd stödlinje med ett avstånd på ca 0,3 m till bakpartiområdet
- ⑤ Röda stödlinjer med ett avstånd på ca 0,2 m till bakpartiområdet, fordonsbredd med ytterbackspegel
- ⑥ Röd varningsindikering för parkeringsassistenten PARKTRONIC: Hinder inom ett avstånd på ca 0,4 m eller mindre

När parkeringsassistenten PARKTRONIC är funktionsklar och inte registrerar några föremål visas varningsindikeringens segment i grått.

- ① Om hela systemet slutar att fungera visas segmenten på varningsindikeringen i rött.

Om systemet bak slutar att fungera ändras visningen av segmenten på följande sätt:

- De bakre segmenten visas i rött när du backar.
- De bakre segmenten döljs när du kör framåt.

När parkeringsassistenten PARKTRONIC är avaktiverad visas inte varningsindikeringen.

## Stödlinjer

- ① Stödlinjerna på multimediesystemets display visar avståndet till den egna bilen. Avstånden gäller endast i höjd med vägbanan. I släpvnagsläget visas stödlinjerna i höjd med släpvnagskopplingen.

## Släpvnagsvvy (när släpvnagskopplingen är monterad)



Släpvnagsvvy (när släpvnagskopplingen är monterad)

- ① Gul stödlinje, sikhthjälp
- ② Röd stödlinje med ett avstånd på ca 0,3 m till släpvnagskopplingens dragkula
- ③ Släpvnagskopplingens dragkula

## Bild från sidan med spegelkameran

I den här vyn kan du se bilens sidor.

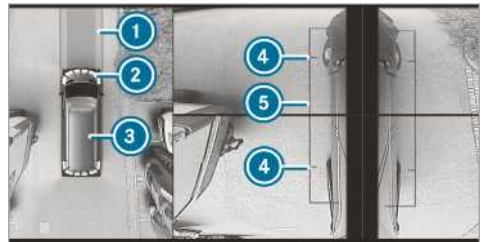

- ① Körfält vid aktuellt rattutslag
- ② Gul varningsindikering för parkeringsassistenten PARKTRONIC: Hinder på ett avstånd på ca (1,0 m eller mindre)
- ③ Den egna bilen uppträffad
- ④ Markering för däckens kontaktyta
- ⑤ Hjälpelinjer för bilens yttermått med utfällda ytterbackspeglar

Om avståndet till hindret minskar ändras färgen på varningsindikeringen ②.

## Systembortfall

Om det inte finns någon driftberedskap visas följande i multimediesystemet:

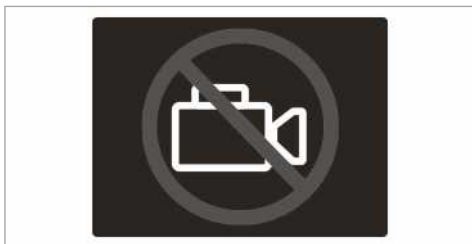

### Systemgränser

360°-kmerasystemet fungerar inte alls eller endast i begränsad utsträckning i bland annat följande situationer:

- om framdörrarna är öppna
- om sidobackspeglarna fälls in
- vid mycket kraftigt regn, snöfall eller dimma
- om ljusförhållandena är dåliga, t.ex. nattetid
- om omgivningen lysas upp med fluorescerande ljus (displayen kan flimra)
- om det förekommer plötsliga temperaturväxlingar, t.ex. om du kör in i ett uppvärmt garage på vintern
- om omgivningstemperaturen är mycket hög
- om kameralinsen är smutsig, igenimrad eller övertäckt
- om det finns skador på kameror eller delar av bilen där kameror är monterade. Låt i så fall en auktoriserad verkstad kontrollera kamerorna, deras lägen och inställningar.

Använd inte 360°-kmerasystemet under dessa omständigheter. Annars kan du eventuellt skada andra när du parkerar eller köra på föremål.

I bilar med höj- och sänkbart chassi eller i tungt lastade bilar kan stöddlinjerna av tekniska skäl bli oprecisa när bilen avviker från standardhöjden och visas utifrån den felaktiga beräkningen.

Utbyggnader på bilen (t.ex. en baggavellyft) kan begränsa siktområdet och kmerasystemets funktioner.

**i** Displayens kontrast kan försämrats pga. plötsligt infallande solljus eller andra ljuskällor, t.ex. om du kör ut från ett garage. I dessa fall ska du vara extra uppmärksam.

**i** Reparera eller byt ut displayen vid avsevärda begränsningar, t.ex. på grund av pixelfel.

Om följande villkor är uppfyllda visas bilden från 360°-kmerasystemet automatiskt i multimediesystemet:

- Tändningen är påslagen.
- De sidohängda bakdörrarna öppnas.

På det här sättet kan området bakom bilen övervakas.

När de sidohängda bakdörrarna stängs försvinner bilden från backkameran efter ungefär tio sekunder.

Observera informationen om rengöring av 360°-kmerasystemet (→ sidan 268).

### Välja visning för 360°-kmerasystemet

#### Förutsättningar

- I multimediesystemet är funktionen **Autom. backkamera** aktiverad (→ sidan 154).

▶ Lägg i backväxel.

▶ Välj önskad visning i multimediesystemet.

#### Aktivera/avaktivera automatisk till-/frånkoppling av backkameran

Backkameran är bara ett hjälpmedel. Den kan inte ersätta din uppmärksamhet på omgivningen. Det är alltid du som ansvarar för säker manövrering och parkering. Se till att inga personer, djur eller föremål befinner sig i färdvägen. Var observant på omgivningen och var alltid beredd att bromsa.

Multimediesystem:

→ ▶ **Inställningar** ▶ **Fahrzeug** (Bilen) ▶ **Backkamera**

▶ Aktivera eller avaktivera alternativet **Autom. backkamera**.

#### Aktivera/avaktivera manövreringsstöd

Multimediesystem:

→ ▶ **Inställningar** ▶ **Körhjälp** ▶ **Kamera och parkering**

▶ Aktivera eller avaktivera alternativet **Manövreringsstöd**.

**i** När manövreringsstödet är aktiverat är följande funktioner tillgängliga:

- Drive Away Assist (→ sidan 158)
- Rear Cross Traffic Alert (→ sidan 159)

## ATTENTION ASSIST

### Funktionen hos trötthetsvarnaren ATTENTION ASSIST

Trötthetsvarnaren ATTENTION ASSIST hjälper dig vid långa, monotona körningar, t.ex. på motorvägar och motortrafikleder. Om ATTENTION ASSIST registrerar typiska tecken på trötthet eller tilltagande ouppmärksamhet hos föraren föreslår systemet en paus.

Trötthetsvarnaren ATTENTION ASSIST är bara ett hjälpmedel. Det är inte säkert att systemet alltid identifierar trötthet eller tilltagande ouppmärksamhet i tid. Systemet kan aldrig ersätta en utvilad och uppmärksam förare. Ta regelbundna pauser i god tid under längre körningar, så att du hinner återhämta dig ordentligt.

Du kan välja mellan två inställningar:

- **Standard:** Normal känslighet hos systemet
- **Känslig:** Hög känslighet hos systemet. Föraren varnas tidigare och den uppmärksamhetsnivå (Attention Level) som systemet räknat ut anpassas på motsvarande sätt.

Om trötthet eller tilltagande ouppmärksamhet registreras, visas varningen: **Attention Assist: Pause!** på instrumentdisplayen. Du kan återställa meddelandet och lägga in en paus vid behov. Om du inte tar paus och ATTENTION ASSIST fortfarande registrerar tilltagande ouppmärksamhet, varnas du igen tidigast efter 15 minuter.

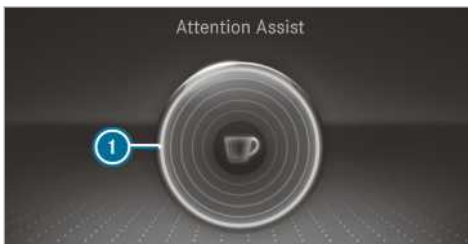

Visning instrumentdisplay (färgdisplay)

I menyn Körhjälp i bildatorn kan följande statusinformation visas för ATTENTION ASSIST:

- Körtiden sedan senaste paus.
- Uppmärksamhetsnivån som har fastställts av ATTENTION ASSIST.
  - Ju fullare cirkeln är, desto högre är den beräknade uppmärksamhetsnivån.

- Vid avtagande uppmärksamhet töms cirkeln i mitten av indikeringen utifrån och in.

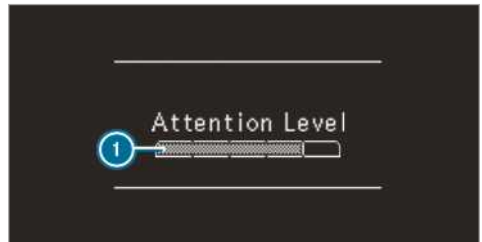

Visning instrumentdisplay (svart-vit display)

I menyn Körhjälp i bildatorn kan följande statusinformation visas för ATTENTION ASSIST:

- Körtiden sedan senaste paus.
- Uppmärksamhetsnivån som har fastställts av ATTENTION ASSIST.
  - Ju fullare indikeringslisten är, desto högre är den beräknade uppmärksamhetsnivån.
  - När uppmärksamheten avtar töms indikeringslisten.

Om ATTENTION ASSIST inte kan beräkna någon uppmärksamhetsnivå och ingen varning kan ges visas meddelandet **Uppmärksamhetsnivå**.

När instrumentdisplayen visar en varning erbjuder multimediesystemet en rastplatsökning. Du kan välja en rastplats och starta navigationen dit. Denna funktion kan du aktivera eller avaktivera i multimediesystemet.

När ATTENTION ASSIST är avaktiverad visar körhjälpgrafiken symbolen  på instrumentdisplayen när motorn är i gång. När motorn startas på nytt aktiveras ATTENTION ASSIST automatiskt. Den senast valda nivån av känslighet fortsätter att vara sparad.

### Systemgränser

ATTENTION ASSIST är aktiv i hastigheter mellan 60 km/h och 200 km/h.

ATTENTION ASSIST fungerar i begränsad omfattning i följande situationer och en varning ges med fördröjning eller inte alls:

- under körningar som är kortare än ca 30 minuter
- vid dåliga vägförhållanden (kraftiga gropar i vägbanan, tjälskott)
- vid kraftig sidvind

- vid sportigt körsätt (hög kurv hastighet eller kraftig acceleration)
- om klockan är felaktigt inställd
- i aktiva körsituationer, vid frekventa körfältsbyten och hastighetsändringar

I följande situationer raderas trötthets- och uppmärksamhetsanalysen från ATTENTION ASSIST och startas på nytt när du kör vidare:

- Du stänger av motorn.
- Du spänner loss säkerhetsbältet och öppnar förardörren (t.ex. vid förarbyte eller paus).

### Ställa in trötthetsvarnaren ATTENTION ASSIST

Multimediesystem:

➔ ➔  ➔ ➔ Inställningar ➔ Körhjälp ➔ Attention Assist

### Inställningsmöjligheter

- ▶ Välj Standard, Känslig eller Av.

### Föreslå rastplats

- ▶ Välj [Föreslå rastplats](#).
- ▶ Aktivera eller avaktivera funktionen. Om ATTENTION ASSIST registrerar trötthet eller tilltagande ouppmärksamhet föreslås en rastplats i närheten.
- ▶ Välj föreslagen rastplats. Du guidas till den utvalda rastplatsen.

## Vägmärkesassistent

### Vägmärkesassistentens funktion



Vägmärkesassistenten registrerar vägmärkena med en multifunktionskamera ①. Den hjälper dig genom att visa registrerade hastighetsbegränsningar och omkörningsförbud på kombi-instrumentet.

Eftersom vägmärkesassistenten även använder de data som finns sparade i navigationssystemet kan visningen uppdateras även om inga vägmärken har registrerats

- om vägen ändras, t.ex. vid en motorvägspåfart eller -avfart
- om en tätortsgräns som finns på den digitala kartan passerar

Om systemet registrerar att du kör in på ett vägavsnitt mot den föreskrivna körriktningen utlöses en varning.

Även vägmärken med restriktioner som anges med en tilläggstavla (t.ex. vid vått väglag) registreras av kameran.

### Varning om tillåten maxhastighet överskrids

Systemet kan varna dig om du av misstag överskrider den tillåtna maxhastigheten. I multimediesystemet kan du själv ställa in med hur mycket den tillåtna maxhastigheten får överskridas innan varningen sker. Du kan ställa in om varningen ska ske bara optiskt eller även akustiskt.

### Visning på instrumentdisplayen

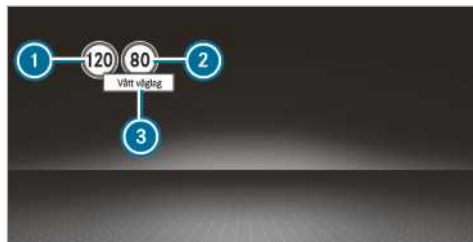

Instrumentdisplay (färgdisplay)

- ① Tillåten hastighet
  - ② Tillåten hastighet vid begränsning
  - ③ Tilläggstavla med begränsning
- ④ Det är alltid bara ett av vägmärkena ① eller ② som visas på instrumentdisplayen, vid behov med tilläggstavla ③. Om två gällande vägmärken registreras samtidigt visas ett plustecken bredvid vägmärket på instrumentdisplayen som en upplysning om att båda vägmärkena visas i navigationssystemet.

Eftersom vägmärkesassistenten även använder de data som finns sparade i navigationssystemet kan visningen uppdateras även om inga vägmärken har registrerats

- om vägen ändras, t.ex. vid en motorvägspåfart eller -avfart



- om en tätortsgräns som finns på den digitala kartan passerar.

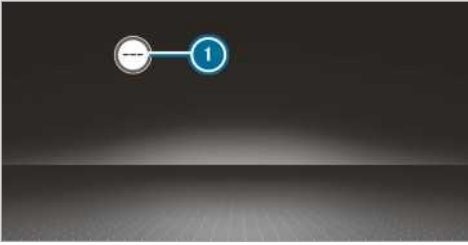

Vägmärkesassistenten är endast tillgänglig i vissa länder. Om den inte är tillgänglig sker visningen  på hastighetsmätaren.

### Systemgränser

Systemet kan försämrats eller sluta fungera i följande situationer:

- om sikten är dålig, t.ex. vid otillräcklig belysning av vägen, stora förändringar av hur vägen skuggas, vid snö, regn, dimma eller kraftig vattenrök
- vid bländning, t.ex. pga. mötande trafik, direkt solljus eller reflexioner
- om vindrutan är smutsig i det område där multifunktionskameran sitter eller om kameran är igenimrad, skadad eller övertäckt
- om vägmärkena är svåra att registrera t.ex. pga. nedsmutsning, övertäckning, snö eller otillräcklig belysning
- om information på navigationssystemets digitala vägkarta är felaktig eller inte aktuell
- om skyltarna är flertydiga, t.ex. vägmärken vid vägarbeten eller i angränsande körfält.

### Ställa in vägmärkesassistenten

Multimediesystem:

  **» Inställningar » Körhjälp » Vägmärkesassistent**

### Visa identifierade vägmärken på mediedisplayen

- ▶ Välj **Visa på mittdisplayen**.
- ▶ Aktivera eller avaktivera funktionen.

### Ställa in typ av varning

- ▶ Välj **Visning och ljudsignal**, **Visa varning** eller **Ingen**.

### Ställa in varningströskel

Detta värde fastslår vid vilken hastighetsöverskridelse varningen ska ske.

- ▶ Välj **Varningströskel**.
- ▶ Ställ in en hastighet.

### Dödvinkelassistent

#### Funktionen hos dödvinkelassistenten med urstigningsvarning

Med hjälp av två radarsensorer riktade snett bakåt övervakar dödvinkelassistenten området omedelbart bredvid och snett bakom bilen.

#### **VARNING** Olycksrisk trots dödvinkelassistent

Dödvinkelassistenten reagerar varken på stillastående föremål eller på bilar som närmar sig med stor hastighetskillnad och kör om dig.

Det innebär att dödvinkelassistenten inte kan varna i denna situation.

- ▶ **lakttta alltid trafiksituationen uppmärksam och håll tillräckligt avstånd sidledes.**

Dödvinkelassistenten är endast ett hjälpmedel. Den kanske inte registrerar alla fordon och kan inte ersätta din uppmärksamhet. Håll alltid tillräckligt avstånd till andra trafikanter och hinder vid sidan av bilen.

Om ett fordon registreras i hastigheter över ca 12 km/h och det omedelbart därefter kör in i övervakningsområdet bredvid din bil, lyser varningslampan i ytterbackspegeln rött.

-  Om en släpvagn är påkopplad kan radarsensorns synområde hindras. Då kan övervakningen begränsas. **lakttta alltid trafiksituationen uppmärksam och håll tillräckligt avstånd sidledes.**

Om ett fordon med litet säkerhetsavstånd befinner sig i övervakningsområdet vid sidan av bilen och du blinkar med körriktningsvisaren i motsvarande riktning hörs en varningssignal. Den röda varningslampan i ytterbackspegeln blinkar. Om du fortsätter att blinka med körriktningsvisaren indikeras alla ytterligare registrerade fordon endast genom att den röda varningslampan blinkar.

Om du kör om ett fordon snabbt ges ingen varning.

## Urstigningsvarning

Urstigningsvarningen är en extra funktion hos dödsvinkelassistenten. Den varnar för fordon som närmar sig när förare eller passagerare är på väg att stiga ur bilen.

### **⚠ VARNING** Olycksrisk trots urstigningsvarning

Urstigningsvarningen reagerar varken på stillastående föremål eller på bilar som närmar sig med stor hastighetsskillnad.

Urstigningsvarningen kan därför inte varna dig i sådana situationer.

▶ Var alltid uppmärksam på trafiksituationen när du öppnar dörrarna och se till att det finns tillräckligt med fritt utrymme.

- i** Urstigningsvarningen omfattar inte skjutdörrar och bakdörrar.

## Översikt

Ett föremål registreras i övervakningsområdet bakifrån.	Indikering i ytterbackspjeln
En dörr öppnas på den aktuella sidan av bilen när bilen står stilla. Ett föremål med litet säkerhetsavstånd registreras i övervakningsområdet.	Varning med ljud och ljus

- i** Denna extra funktion är endast tillgänglig när dödsvinkelassistenten är aktiverad och i upp till högst tre minuter efter att tändningen har slagits av. En blinksekvens i ytterbackspjeln visar när urstigningsvarnaren inte är tillgänglig längre.

Urstigningsvarnaren är bara ett hjälpmedel och kan inte ersätta förarens eller passagerarnas uppmärksamhet. Ansvaret när dörrarna öppnas och vid urstigning ligger alltid hos de som färdas i bilen.

## Systemgränser

Dödsvinkelassistenten och urstigningsvarningen kan vara begränsade i följande situationer:

- Vid smutsiga eller övertäckta sensorer.
- Vid dålig sikt, t.ex. pga. dimma, häftigt regn, snöfall eller regnrök.

- Vid smala fordon i övervakningsområdet, t.ex. cyklar.

- i** Stillastående objekt eller objekt som rör sig långsamt visas inte.

Omotiverade varningar kan utlösas vid vägräcken eller liknande avgränsningar. Om du kör en längre stund bredvid långa fordon, t.ex. lastbilar, kan varningen avbrytas.

När backväxeln är ilagd är dödsvinkelassistenten inte funktionsklar.

Urstigningsvarnaren kan vara begränsad i följande situationer:

- Om sensorerna skuggas av fordon som står nära i trånga parkeringsfickor
- Om personer närmar sig

## Aktivera eller avaktivera dödsvinkelassistenten

Multimediesystem:

  **» Inställningar** **» Körhjälp**

- ▶ Aktivera eller avaktivera [Dödsvinkelassistent](#).

## Så fungerar Drive Away Assist

- i** Drive Away Assist finns endast i bilar med automatväxellåda.

Drive Away Assist kan mildra en kollision vid igångkörning. Om ett hinder registreras i körriktningen begränsas hastigheten tillfälligt till ca 2 km/h. Om en kritisk situation identifieras visas en symbol i kamerabilden på multimediesystemet.

### **⚠ VARNING** Olycksrisk pga. begränsad registreringsförmåga hos Drive Away Assist

Drive Away Assist kan inte alltid registrera föremål och trafiksituationer på ett entydigt sätt.

I dessa fall kan Drive Away Assist

- varna omotiverat och begränsa hastigheten.
- inte varna eller inte begränsa hastigheten.

▶ Var alltid uppmärksam på trafiksituationen och förlita dig inte enbart på Drive Away Assist.

▶ Var beredd att bromsa och eventuellt att väja, om trafiksituationen tillåter det och det kan ske utan risk.



Drive Away Assist är bara ett hjälpmedel. Den kan inte ersätta din uppmärksamhet på omgivningen. Det är alltid du som ansvarar för säker manöverkörning och parkering. Se till att inga personer, djur eller föremål befinner sig i färdvägen.

I följande situationer kan det t.ex. uppstå kollisionrisk:

- gas- och bromspedalen förväxlas
- fel växel läggs i.

Funktionen Drive Away Assist är aktiv under följande förutsättningar:

- parkeringsassistenten PARKTRONIC är aktiverad
- vid varje växling till **R** eller **D** när bilen står stilla
- det registrerade hindret är närmre än ca 1,0 m
- funktionen Manövreringsstöd är aktiverad i multimediesystemet

### Systemgränser

Drive Away Assist är inte tillgänglig i uppförbackar och vid körning med släpvagn.

### Rear Cross Traffic Alert – funktion

Det här systemet använder radarsensorerna i stötfångaren. Därmed övervakas ständigt området runt bilen. Om radarsensorerna täcks av bilar eller andra objekt, sker ingen registrering.

**i** Läs även informationen om dödinkelassistenten (→ sidan 157).

**Bilar med dödinkelassistent:** Systemet kan varna för korsande trafik när du backar ut från en parkering. Om ett fordon registreras lyser varningslampan i ytterbackspegeln på den aktuella sidan rött. Om en kritisk situation registreras hörs dessutom en varningssignal.

**Bilar med dödinkelassistent och parkeringsassistent PARKTRONIC:** Systemet kan varna för korsande trafik när du backar ut från en parkering. Om en kritisk situation identifieras, visas en varningssymbol i kamerabilden på multimediesystemet. Om föraren inte reagerar på varningen kan bilen bromsas automatiskt. I så fall hörs en varningssignal.

Funktionen Rear Cross Traffic Alert är aktiv under följande förutsättningar:

- Dödinkelassistenten är aktiverad.

- Backväxeln är ilagd eller bilen backar i gånghastighet.
- Funktionen Manövreringsstöd är aktiverad i multimediesystemet.

Under körningar med släpvagn är funktionen Rear Cross Traffic Alert inte tillgänglig.

### Kurshållningsassistent och aktiv kurshållningsassistent

#### Kurshållningsassistentens funktioner

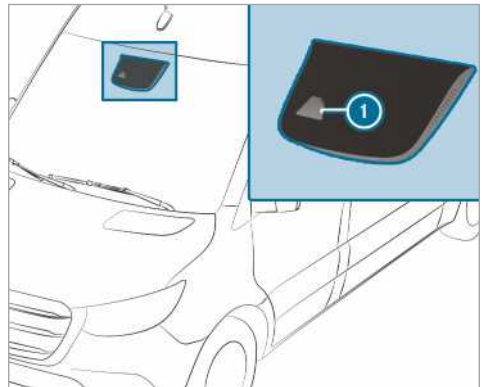

Kurshållningsassistenten övervakar området framför bilen med en multifunktionskamera **i**. Den ska förhindra att du av misstag lämnar körfältet. Om du av misstag lämnar körfältet kan du varnas genom en vibration i ratten och den blinkande statussymbolen på instrumentdisplayen. Varningen sker om följande villkor är uppfyllda samtidigt:

- Kurshållningsassistenten registrerar körfältsmarkeringar.
- Ett framhjul kör över körfältsmarkeringarna.

Du kan aktivera och avaktivera varningen från kurshållningsassistenten.

Kurshållningsassistenten kan inte minska olycksrisken om du kör på ett olämpligt sätt och den kan inte sätta fysikens lagar ur spel. Den kan inte ta hänsyn till vare sig rådande väg- och väderleksförhållanden eller den aktuella trafiksituationen. Kurshållningsassistenten är endast ett hjälpmedel och inte avsedd för att hålla bilen på rätt kurs utan förarens medverkan. Det är alltid du som ansvarar för att hålla säkerhetsavståndet och hastigheten, för att bromsa i god tid och för att hålla dig inom körfältet.

## Systemgränser

Systemet kan försämras eller sluta fungera i följande situationer:

- Vid dålig sikt, t.ex. vid otillräcklig belysning av vägen, snabbt växlande skuggförhållanden, vid snö, regn, dimma eller kraftig vattenrök.
- Vid bländning genom mötande trafik, direkt solljus eller reflexioner.
- Om vindrutan är smutsig vid multifunktionskameran eller om kameran är igenimmad, skadad eller övertäckt.
- Om det inte finns några körfältsmarkeringar eller om de inte är entydiga för ett körfält, t.ex. vid vägarbete.
- Om körfältsmarkeringarna är bortnota, mörka eller täckta, t.ex. av smuts eller snö.
- Om avståndet till framförvarande fordon är för litet och körfältsmarkeringarna därför inte kan registreras.
- Om körfältsmarkeringarna ändras snabbt, t.ex. om de förgrenar sig, korsas eller går ihop.
- Om vägen är mycket smal och har många kurvor.

## Den aktiva kurshållningsassistentens funktioner

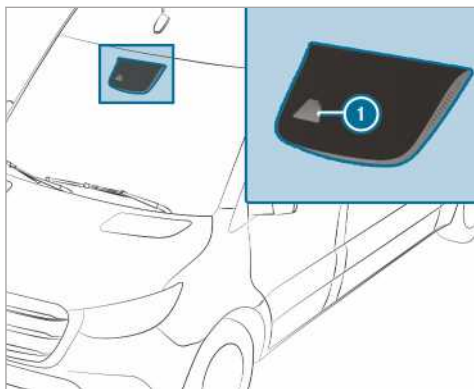

Den aktiva kurshållningsassistenten övervakar området framför bilen med en multifunktionskamera ①. Den ska förhindra att du av misstag lämnar körfältet. Om du av misstag lämnar körfältet kan du varnas genom en vibration i ratten och den blinkande statussymbolen på instrumentdisplayen. Dessutom kan ett kurskorrigerande bromsgrepp föra dig tillbaka till körfältet igen.

På instrumentdisplayen visas motsvarande meddelande.

Varningen sker om följande villkor är uppfyllda samtidigt:

- Körsystemet registrerar körfältsmarkeringar.
- Ett framhjul kör över körfältsmarkeringarna.

Ett kurskorrigerande bromsgrepp sker om följande villkor är uppfyllda:

- Den aktiva kurshållningsassistenten registrerar körfältsmarkeringar på båda sidor av bilen.
- Ett framhjul kör över en heldragen körfältsmarkering.

På instrumentdisplayen visas motsvarande meddelande.

Bromsgreppet kan utföras i hastigheter mellan ca 60 km/h och ca 160 km/h.

Du kan antingen avaktivera den aktiva kurshållningsassistentens varning eller stänga av systemet helt.

Den aktiva kurshållningsassistenten kan varken förebygga olyckor orsakade av ett olämpligt kör-sätt eller sätta fysikens lagar ur spel. Den kan inte ta hänsyn till vare sig rådande väg- och väderleksförhållanden eller den aktuella trafiksituationen. Körsystemet är ett hjälpmedel om ett körfält av misstag lämnas eller korsas, och inte ett system som automatiskt ska hålla bilen i körfältet. Det är alltid du som ansvarar för att hålla säkerhetsavståndet och hastigheten, för att bromsa i god tid och för att hålla dig inom körfältet.



### Exempelbild

Vid ett korrigerande bromsgrepp från den aktiva kurshållningsassistenten visas indikeringen ① på multifunktionsdisplayen.

## Systemgränser

I följande situationer sker inget korrigerande bromsningrepp via den aktiva kurshållningsassistenten:

- När du styr aktivt, bromsar eller gasar.
- När du blinkar med körriktningsvisaren.
- När ett körsäkerhetssystem ingriper, t.ex. ESP® eller den aktiva bromsassistenta.
- När du kör sportigt med hög kurvhastighet eller kraftig acceleration.
- När ESP® är avaktiverat.
- När du kör med släpvagn och elanslutningen till släpvagnen är korrekt.
- När ett däcktrycksfall eller ett defekt däck har registrerats och visats.

Systemet kan försämrats eller sluta fungera i följande situationer:

- Vid dålig sikt, t.ex. vid otillräcklig belysning av vägen, snabbt växlande skuggförhållanden, vid snö, regn, dimma eller kraftig vattenrök.
- Vid bländning genom mötande trafik, direkt solljus eller reflexioner.
- Om vindrutan är smutsig vid multifunktionskameran eller om kameran är igenimrad, skadad eller övertäckt.
- Om det inte finns några körfältsmarkeringar eller om de inte är entydiga för ett körfält, t.ex. vid vägarbete.
- Om körfältsmarkeringarna är bortnöta, mörka eller täckta, t.ex. av smuts eller snö.
- Om avståndet till framförvarande fordon är för litet och körfältsmarkeringarna därför inte kan registreras.
- Om körfältsmarkeringarna ändras snabbt, t.ex. om de förgrenar sig, korsas eller går ihop.
- Om vägen är mycket smal och har många kurvor.

## Koppla in/ur kurshållningsassistenten eller den aktiva kurshållningsassistenten

Multimediesystem:

→  → [Inställningar](#) → [Körhjälp](#)

▶ Välj [Kurshållningsassistent](#) eller [Aktiv kurshåll.assist.](#) På.

## Aktivera eller avaktivera varningen

▶ Välj [Kurshållningsassistent](#) eller [Aktiv kurshåll.assist.](#) På.

▶ Välj [Varning](#).

## Arbetsdrift

### Koppla in/ur kraftuttaget

Observera följande:

- Vid kraftig belastning av kraftuttaget, t.ex. hög effektförbrukning vid hög yttertemperatur, kan växellådsoljetemperaturen stiga till för höga värden. Då ska du bara delbelasta kraftuttaget i ca fem till tio minuter i regelbundna intervaller.
- Koppla endast in kraftuttaget när bilen står stilla och växellådan är i fri- eller neutralläge.
- Motorvarvtalet får inte överstiga 2 500 v/min när kraftuttaget är i drift.
- Om bilen har en växelspärr är den manuella växellådan spärrad när kraftuttaget är inkopplat.
- Om bilen inte har någon växelspärr kan du lägga in 1:ans eller 2:ans växel och köra i gång efter att kraftuttaget har kopplats in. Lägg inte i en annan växel när kraftuttaget är inkopplat under körning. Kör därför i gång på 1:ans eller 2:ans växel beroende på önskad hastighet.
- Observera informationen i tillverkarens bruksanvisning innan du använder kraftuttaget i kombination med påbyggnationen.

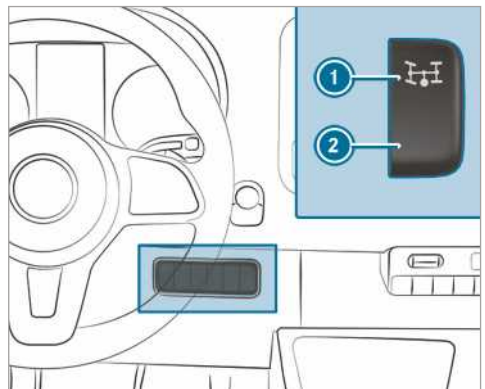

▶ **Koppla in:** Stanna bilen och lägg i friläget.

▶ Trampa ned kopplingspedalen.

▶ Vänta ca fem sekunder och tryck därefter upp till på knappen ① när motorn är i gång.

- ▶ Släpp upp kopplingspedalen. På bilar med automatisk varvtalsreglering (ADR) ökar motorvarvtalet automatiskt till ett förinställt eller av dig inställt varvtal, s.k. motorkonstantvarvtal. På multifunktionsdisplayen visas meddelandet **Arbetsvarvtalsreglering aktiv** och **Kraftuttag aktivt**.
- ▶ **Koppla ur:** Stanna bilen och lägg i friläget.
- ▶ Trampa ned kopplingspedalen.
- ▶ Vänta ca fem sekunder och tryck därefter nedtill på knappen ② när motorn är i gång.
- ▶ Släpp upp kopplingspedalen.

### ADR (arbetsvarvtalsreglering)

#### Funktion hos arbetsvarvtalsregleringen (ADR)

Arbetsvarvtalsregleringen ökar automatiskt motorvarvtalet till ett förinställt eller av dig inställt varvtal.

- ① Efter en kallstart ökar motorns tomgångsvarvtal automatiskt. Arbetsvarvtalet uppnås först efter varmkörningsfasen om det förinställda arbetsvarvtalet är lägre än det ökade tomgångsvarvtalet. Du kan bara aktivera ADR när bilen står stilla och parkeringsbromsen är ansatt. På bilar med automatväxellåda måste växelväljaren vara i läge **P**.

#### Koppla in/ur ADR

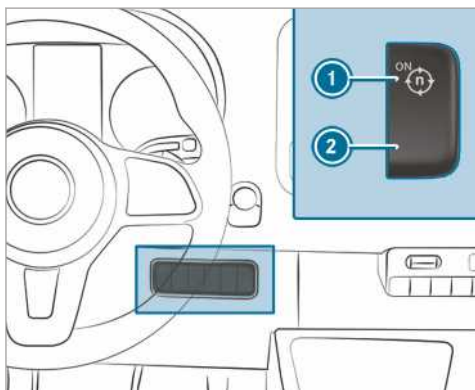

- ▶ **Koppla in:** Tryck uppåt på knappen ① när motorn är i gång. På multifunktionsdisplayen visas meddelandet **Arbetsvarvtalsreglering aktiv**.
- ▶ **Koppla ur:** Tryck nedtill på knappen ② när motorn är i gång.

ADR kopplas ur automatiskt i följande situationer:

- Du lossar parkeringsbromsen.
- Du trampar på broms pedal.
- Bilen rör sig.
- Styrenheten registrerar en störning.

#### Ställa in ADR

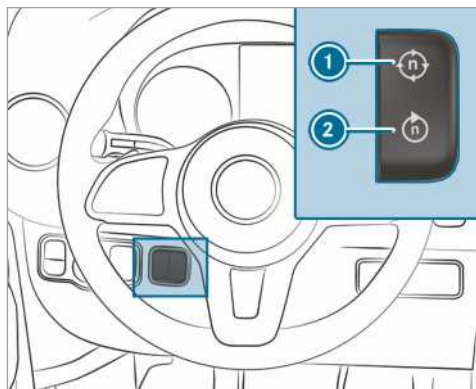

- ▶ Koppla in kraftuttaget (→ sidan 161) eller aktivera ADR.
- ▶ **Höja:** Tryck nedtill på knappen ①.
- ▶ **Sänka:** Tryck nedtill på knappen ②.

### Släpvagnsdrift

#### Information om körning med släpvagn

**⚠ VARNING** Olycks- och skaderisk genom överskridande stödlast

Om du överskrider den tillåtna stödlasten när hållare används kan hållarsystemet lossna från bilen och utsätta andra trafikanter för fara.

- ▶ Följ alltid den tillåtna stödlasten vid användning av hållare.

**⚠ VARNING** Om ekipaget slingrar sig pga. av ökad hastighet

Om ekipaget slingrar sig kan du förlora kontrollen över ekipaget.

Ekipaget kan till och med välta.

- ▶ Försök aldrig räta ut ekipaget genom att öka hastigheten.
- ▶ Sänk hastigheten och styr inte emot.

- ▶ Använd bromsarna i nödfall.

### **⚠ VARNING** Olycksrisk pga. överhettat bromssystem

Om du låter foten vila på bromspedalen under körning kan bromssystemet överhettas.

Då förlängs bromssträcken och bromssystemet kan t.o.m. sluta att fungera.

- ▶ Använd aldrig bromspedalen som fotstöd.
- ▶ Trampa inte samtidigt på broms- och gaspedalen under körning.

Om en avtagbar släpvagnskoppling används ska du följa bruksanvisningen från tillverkaren av släpvagnskopplingen.

Parkera ekipaget på en så jämn plats som möjligt och se till att det inte kan rulla iväg (→ sidan 134). Var försiktig när du kopplar på och av släpvagnen.

Kontrollera att ingen befinner sig mellan bil och släpvagnen när du backar till dragbilen.

Om du inte kopplar på släpvagnen korrekt på dragbilen finns det risk att släpvagnen sliter sig. Den påkopplade släpvagnen ska i körklart skick stå vågrätt bakom dragbilen.

Observera följande information om kultrycket:

- Utnyttja maximalt kultryck i möjligaste mån.
- Tillåtet kultryck ska inte över- eller underskridas.

Följande värden får inte överskridas:

- tillåten bromsad eller obromsad släpvikt  
Högsta tillåtna släpvagnsvikt för obromsade släpvagnar är 750 kg.
- dragbilens tillåtna bakaxeltryck
- dragbilens tillåtna totalvikt
- släpvagnens tillåtna totalvikt
- ekipagets tillåtna totalvikt
- släpvagnens tillåtna maxhastighet

De godkända värdena som inte får överskridas hittar du på följande platser:

- i bilens registreringshandlingar
- på dragkrokens typskylt
- på släpvagnens typskylt
- på bilens typskylt

Vid avvikande värden gäller det lägsta värdet.

Kontrollera följande innan du kör iväg:

- På dragbilens bakaxel ska däcktrycket vara inställt för maximal last.
- Strålkastarna ska vara korrekt inställda.

När du kör med släpvagn betar sig bilen annorlunda än utan släpvagn.

Ekipaget

- är tyngre
- accelererar sämre och har begränsad backtagningsförmåga
- har längre bromssträcka
- reagerar kraftigare på sidovindar
- kräver finkänsligare styrning
- har större vändcirkel

Det kan försämra köregenskaperna.

Anpassa alltid hastigheten till rådande trafik- och väderförhållanden när du kör med släpekipage. Var uppmärksam när du kör. Håll tillräckligt säkerhetsavstånd.

Kör inte fortare än 80 km/h eller 100 km/h även i länder där högre hastigheter är tillåtna för släpekipage.

Håll den lagstadgade maxhastigheten för släpekipage som gäller i respektive land. Innan du påbörjar körningen ska du kontrollera i släpvagnens registreringshandlingar vilken maxhastighet som är tillåten för din släpvagn.

Dragkroken hör till de delar av din bil som är särskilt viktiga för trafiksäkerheten. Följ anvisningarna för handhavande, underhåll och skötsel som finns i tillverkarens bruksanvisning.

**Bilar med avtagbar släpvagnskoppling:** Minska riskerna för skador på dragkroken. Ta ut dragkroken ur sitt fäste när du inte behöver den.

**i** Tänk på att PARKTRONIC inte fungerar som avsett eller inte alls när du kör med släpvagn.

**i** Dragkrokens höjd ändras med bilens last. Använd i detta fall en släpvagn med höjdställbar dragstång.

### **Köranvisning**

Högsta tillåtna hastighet för släpekipage beror på typ av släpvagn. Innan du påbörjar körningen ska du kontrollera i släpvagnens registreringshandlingar vilken maxhastighet som är tillåten för din släpvagn.

När du kör med släpvagn betar sig bilen annorlunda än utan släpvagn och förbrukar mer

bränsle. I långa och branta nedförsbackar ska du i tid välja växlingsområde 3, 2 eller 1.

- ❶ Det gäller även när farthållare eller fartbegränsare är aktiverad.

På så sätt utnyttjar du motorns bromsverkan och behöver inte bromsa lika kraftigt för att hålla hastigheten. Då avlastar du färdbronsen och undviker att bromsarna överhettas och slits alltför snabbt. Om du även måste bromsa med fotbromsen ska du inte trampa ihållande på pedalen utan i intervaller.

### Kör tips

Om släpvagnen pendlar ska du tänka på följande:

- Ge aldrig gas.
  - Styr inte emot.
  - Bromsa endast i nödfall.
- ❶ Du kan minska risken att släpvagnen börjar pendla och slingra sig genom att eftermontera krängningshämmare eller ett stabiliseringssystem för släpvagn. Mer information om detta kan du få hos din auktoriserade Sprinter-återförsäljare.
  - Håll större avstånd när du kör med släpvagn.
  - Undvik abrupt inbromsning. Om du har möjlighet ska du först bromsa lätt, så att släpvagnen skjuts på. Öka sedan bromskraften mjukt.
  - Backtagningens förmåga utgår från havsnivån. Observera vid körning i bergstrakter att motoreffekten och därmed backtagningens förmåga avtar med tilltagande höjd.

### Montera dragkrok

- ⚠ **VARNING** Risk för olycka- och personskada till följd av felaktigt monterad och säkrad dragkrok

Om dragkroken inte är låst kan den lossna under färd och skada andra trafikanter.

- ▶ Lås dragkroken enligt beskrivning och se till att den är monterad på ett säkert sätt.

- ⚠ **VARNING** Risk för olycka till följd av olåst dragkrok

Om dragkroken inte är låst kan släpvagnen slita sig.

- ▶ Lås alltid dragkroken enligt beskrivning och se till att den är monterad på ett säkert sätt.

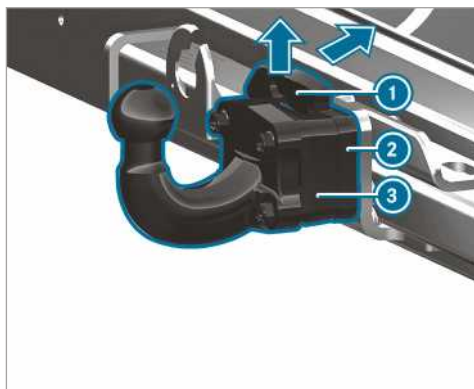

- ▶ Säkra bilen med mot att rulla iväg med parkeringsbromsen.
- ▶ Dra dragkrokens ❸ låsfjäder ❶ uppåt i pilens riktning, tryck den bakåt och håll den där.

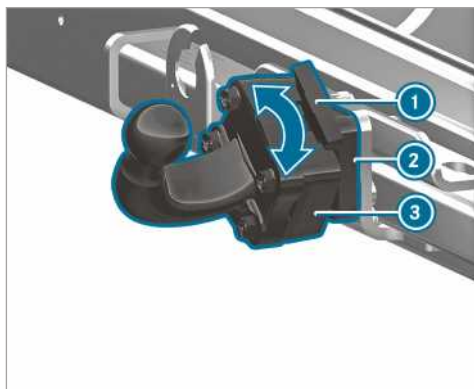

- ▶ Sätt dragkroken ❸ på dragkroksfästet ❷ och vrid den i pilens riktning tills dragkroken ❸ pekar lodrätt uppåt.
- ▶ Haka i låsfjäders ❶ igen.
- ❶ Rengör dragkroken innan monteringen om den är smutsig.

## Demontera kulhalsen

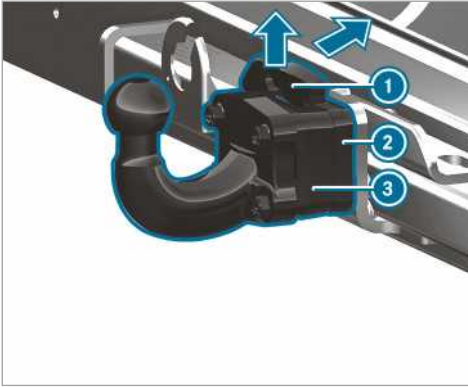

- ▶ Säkra bilen med mot att rulla iväg med parkeringsbromsen.
- ▶ Dra låsfjäder ① uppåt i pilens riktning och tryck den nedåt.
- ▶ Håll fast kulhalsen ③.
- ▶ Vrid kulhalsen ③ i pilriktningen och dra av den från kulhalsfästet ②.
- ▶ Om kulhalsen är smutsig ska den rengöras.
- ▶ Packa ner och säkra kulhalsen på korrekt sätt.

## Koppla på/av släpvagn

### Förutsättningar

- Dragkroken ska vara säkert låst i sitt låsta läge.

Släpvagnar med 7-polig stickkontakt kan anslutas till bilen med följande adapterar:

- Adapterstickkontakt
- Adapterkabel

### Koppla på släpvagn

**!** **INFORMATION** Skador på batteriet om det laddas ur helt

Batteriet kan skadas om släpvagnsbatteriet laddas via släpvagnens spänningsförsörjning.

- ▶ Använd inte spänningsförsörjningen för att ladda släpvagnsbatteriet.

- ▶ **Bilar med automatväxellåda:** Ställ väljarspaken i läge **P**.
- ▶ Dra åt bilens parkeringsbroms.

- ▶ Stäng alla dörrar.
- ▶ Ta av skyddshatten på dragkulan och förvara den på ett säkert ställe (→ sidan 70).
- ▶ **i** Dragkrokens höjd ändras med bilens last. Använd i detta fall en släpvagn med höjdställbar dragstång.
- ▶ Haka fast släpvagnens säkerhetsvajer i öglan på dragkroken.
- ▶ Ta bort eventuella föremål, t.ex. stoppkilar, som hindrar släpvagnen att rulla iväg.
- ▶ Lossa släpvagnens parkeringsbroms.
- ▶ Ställ släpvagnen vågrätt bakom bilen och koppla på den.



- ▶ Fäll upp eluttagets lock.
- ▶ Sätt i stickkontakten med klacken ① i spåret ③ på uttaget.
- ▶ Vrid bajonettkopplingen ② åt höger till anslag.
- ▶ Se till att locket går i läge.
- ▶ Fäst kabeln med buntband på släpvagnen (gäller endast adapterkabel).
- ▶ Kontrollera kabelns frigång vid kurvkörning.
- ▶ Tryck kombikontakten uppåt/nedåt och kontrollera om motsvarande blinker på släpvagnen blinkar.

Även om släpvagnen är korrekt ansluten kan ett displayeddelande visas på multifunktionsdisplayen i följande fall:

- Släpvagnen är utrustad med LED-belysning.
- Släpvagnsbelysningens lägsta ström (50 mA) underskrids.
- ▶ **i** Du kan ansluta tillbehör till den permanenta spänningsförsörjningen på upp till 240 W.



## Koppla av släpvagnen

**⚠ VARNING** Klämrisk vid avkoppling av släpvagn

Om du kopplar av en släpvagn med påskjutsbroms i påskjutläge kan du klämma handen mellan bilen och dragstången.

▶ Koppla inte av släpvagnen i påskjutläge.

Koppla inte av en släpvagn med påskjutsbroms i påskjutet läge, eftersom påskjutsbromsens utfjädring då kan skada din bil.

- ▶ **Bilar med automatväxellåda:** Ställ väljarspaken i läge **P**.
- ▶ Dra åt bilens parkeringsbroms.
- ▶ Stäng alla dörrar.
- ▶ Dra åt släpvagnens parkeringsbroms.
- ▶ Säkra släpvagnen mot att rulla iväg med en stoppkil eller liknande.
- ▶ Dra ut den elektriska anslutningen mellan bilen och släpvagnen.
- ▶ Koppla av släpvagnen.

## Översikt över instrumentdisplay

**⚠ VARNING** Risk för olycka om instrumentdisplayen slutar fungera

Om instrumentdisplayen slutar fungera eller om det finns en störning går det inte att registrera funktionsbegränsningar i säkerhetsrelaterade system.

Bilens driftsäkerhet kan försämrats.

- ▶ Kör försiktigt vidare.
- ▶ Låt en auktoriserad verkstad kontrollera bilen så snart som möjligt.

Om driftssäkerheten för din bil är försämrad, stanna bilen direkt enligt trafikreglerna. Kontakta en auktoriserad verkstad.

### Instrumentdisplay

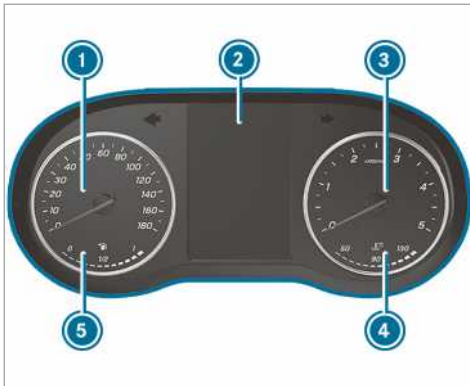

Instrumentdisplay med färgdisplay (exempel)

- ① Hastighetsmätare
- ② Multifunktionsdisplay
- ③ Varvtalsmätare
- ④ Kylvätsketemperatursindikering
- ⑤ Bränslenivå och indikering av tanklockets läge

Kylvätsketemperatursindikeringen ④ får vid normal körning stiga till 120 °C.

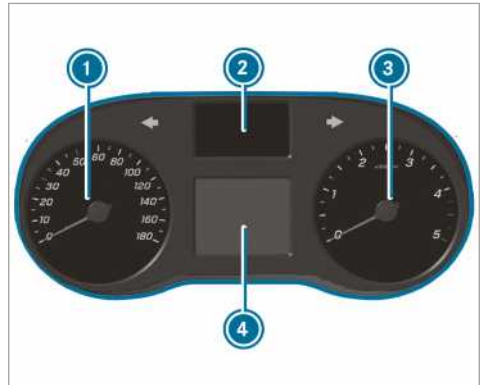

Instrumentdisplay med svartvit display (exempel)

- ① Hastighetsmätare
- ② Indikering kontrollampor
- ③ Varvtalsmätare
- ④ Multifunktionsdisplay

**ⓘ Information** Motorskador på grund av högt varvtal

Om du kör i övervarningsområdet skadar du motorn.

- ▶ Kör inte i övervarningsområdet.

När den röda markeringen i varvtalsmätaren ③ (övervarvtalsområde) nås avbryts bränsletillförseln för att skydda motorn.

**⚠ VARNING** Risk för brännskador när motorhuvn öppnas

Om du öppnar motorhuvn när motorn är överhettad eller om det har uppstått brand i motorrummet, kan du komma i kontakt med heta gaser eller andra driftsmedel som strömmar ut.

- ▶ Låt den överhettade motorn svalna innan du öppnar motorhuvn.
- ▶ Om uppstår en brand i motorrummet ska du hålla motorhuvn stängd och larma brandkåren.

## Översikt över knapparna på ratten

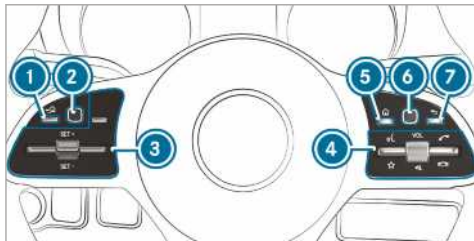

- ① Tillbakaknapp till vänster (bildator)
- ② Pekk kontroll till vänster (bildator)
- ③ Knappsats för farthållare eller aktiv avstånds-assistent DISTRONIC
- ④ Knappsats:
  - Röststyrning
  - Visa favoriter (multimediesystem)
  - VOL: Höja/sänka volymen med vredet eller stänga av ljudet
  - Ringa upp/ta emot samtal
  - Avvisa/avsluta samtal
- ⑤ Huvudmenyknapp (multimediesystem)
- ⑥ Pekk kontroll till höger (multimediesystem)
- ⑦ Tillbakaknapp till höger (multimediesystem)

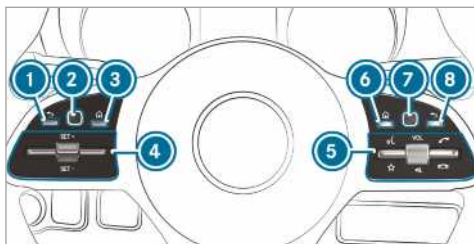

- ① Tillbakaknapp till vänster (bildator)
- ② Pekk kontroll till vänster (bildator)
- ③ Huvudmenyknapp (bildator)
- ④ Knappsats för farthållare eller aktiv avstånds-assistent DISTRONIC
- ⑤ Knappsats:
  - Röststyrning
  - Visa favoriter (multimediesystem)
  - VOL: Höja/sänka volymen med vredet eller stänga av ljudet
  - Ringa upp/ta emot samtal
  - Avvisa/avsluta samtal
- ⑥ Huvudmenyknapp (multimediesystem)

- ⑦ Pekk kontroll till höger (multimediesystem)
- ⑧ Tillbakaknapp till höger (multimediesystem)

## Styra färddatorn

**⚠ VARNING** Risk för att bli distraherad av informationssystem och kommunikationsutrustning

Du kan tappa koncentrationen på trafiken om du använder integrerade informationssystem och kommunikationsutrustning under körning. Du kan dessutom förlora kontrollen över bilen.

- ▶ Använd endast dessa enheter när trafiksituationen tillåter det.
- ▶ Om du inte kan vara säker på detta ska du stanna på ett trafiksäkert sätt och göra dina inmatningar när bilen står stilla.

Följ gällande nationella lagbestämmelser i det land där du befinner dig vid styrning av färddatorn.

## Styra färddatorn (bilar med rattknappar)

- ① Färddatorns indikeringar visas i multifunktionsdisplayen (→ sidan 169).

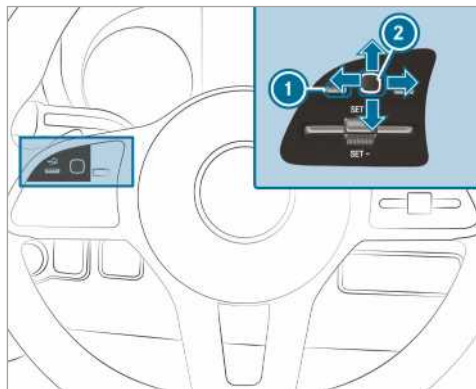

Färddatorn styrs via Touch-Control till vänster ② och tillbakaknappen till vänster ①.

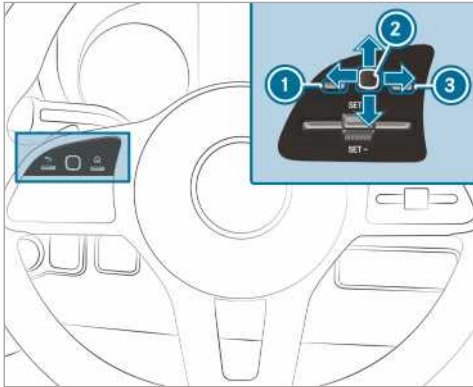

Färddatorn styrs via:

- tillbakaknappen till vänster ①
- Touch-Control till vänster ②
- huvudmenyknappen till vänster ③

Om funktionen är påslagen avges olika ljudsignaler som feedback vid styrning av bildatorn, t.ex.

- när du kommit till slutet av listan
- genomrullning av en lista

Följande menyer finns:

- [Service](#)
- [Körhjälp](#)
- [Färd](#)
- [Navigation](#)
- [Radio](#)
- [Medier](#)
- [Telefon](#)
- [Inställningar](#)

► **Öppna huvudmenyn:** Tryck flera gånger på tillbakaknappen till vänster ① eller tryck en gång och håll.

① **Fordon utan aktiva avståndsassistenter**  
**DISTRONIC:** huvudmenyn för färddatorn kan öppnas med knappen .

► **Bläddra i menylistan:** Gör en svepgest åt vänster eller höger på Touch-Control till vänster ②.

► **Öppna en meny eller bekräfta ett val:** Tryck på Touch-Control till vänster ②.

► **Bläddra igenom indikeringar eller listor i meny:** Gör en svepgest uppåt eller nedåt på Touch-Control till vänster ②.

► **Öppna en undermeny eller bekräfta ett val:** Tryck på Touch-Control till vänster ②.

► **Lämna en undermeny:** Tryck på tillbakaknappen ① till vänster.

Om du befinner dig i en undermeny och håller inne tillbakaknappen till vänster ① en längre stund visas huvudmenyn.

### Översikt över indikeringarna i multifunktionsdisplayen

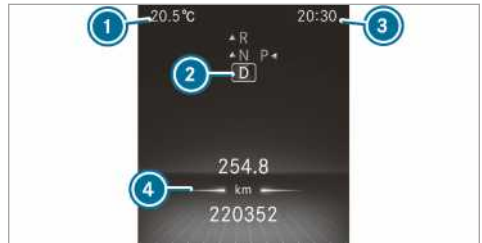

Instrumentdisplay med färgdisplay



- ① Yttertemperatur
- ② Växelläge
- ③ Klockslag
- ④ Displayfältet













Instrumentdisplay med svartvit display

- ① Yttertemperatur
- ② Displayfältet
- ③ Klockslag
- ④ Växelläge

Ytterligare indikeringar i multifunktionsdisplayen:

- ↑ Växelrekommendation
-  Parkeringsassistent PARKTRONIC avslagen
-  Farthållare (→ sidan 144)
-  Aktiv avståndsassistent DISTRONIC (→ sidan 146)

	Fartbegränsare (→ sidan 144)
	DSR(→ sidan 123)
	ECO start/stopp-funktion(→ sidan 114)
	Hållfunktion HOLD (→ sidan 149)
	Adaptiv helljusassistent(→ sidan 81)
	Den maximalt tillåtna hastigheten har överskridits (endast vissa länder)
	ATTENTION ASSIST avslagen
	En dörr är inte helt stängd
	Bakrutetorkare påslagen (→ sidan 89)
	LOW RANGE aktiv (→ sidan 122)
	Retarder (se separat bruksanvisning)

**SOS** Nödanropssystemet inte aktivt

**NOT**  
**READY**

 aktiv kurshållningsassistent avslagen(→ sidan 160)

 Aktiv bromsassistent avslagen (→ sidan 142)

 Dödvinkelassistent avslagen (→ sidan 157)

**Fordon med vägmärkesassistent:** Registrerade anvisningar och vägmärken (→ sidan 156).

## Ställa in instrumentbelysning

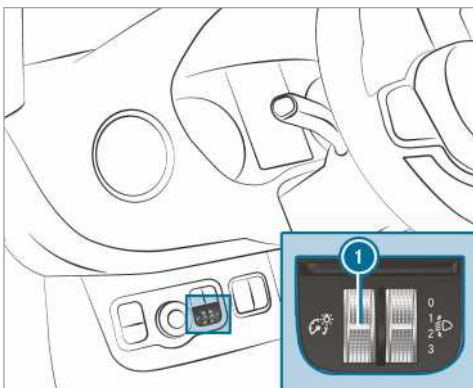

► Vrid ljusreglaget ① uppåt och neråt. Belysningen i instrumentdisplayen och i manöverelementen i kupén ställs in.

① På fordon utan ljusreglage ① kan instrumentbelysningen ställas in i färddatorn (→ sidan 174).

## Menyer och undermenyer

### Starta funktionerna i menyn service

Bildator:

► Service

► Välj och bekräfta önskad funktion.

Funktioner i menyn **Service**:

- **Meddelanden:** Meddelandeminne (→ sidan 332)
- **AdBlue:** Adblue®-räckvidd
- **Däck:**
  - Starta om däcktryckförlustsvarning
  - Kontrollera däcktrycket med däcktrycks-kontrollen (→ sidan 303)
  - Starta om däcktrycks-kontrollen (→ sidan 303)
- **ASSYST PLUS:** Hämta tid för service (→ sidan 259)
- **Motoroljenivå:** Mät motoroljenivå
- **Partikelfilter:** Starta regenereringen (→ sidan 115)
- **Långtidsförbrukning**

## Öppna assistansgrafik

Bildator:

► Körhjälp

Följande vyer är tillgängliga i menyn assistansgrafik:

- Assistansgrafik
  - Attention Level (→ sidan 155)
- Växla mellan vyerna och bekräfta vald vy

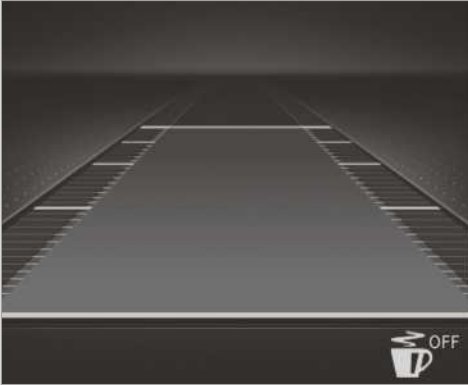

Indikering på instrumentdisplayen i bilar med färgdisplay

Statusindikering i assistansgrafiken:

- ATTENTION ASSIST avslagen
- Ljusa körfältsbegränsningsmarkeringar: kurshållningsassistent påslagen
- Gröna körfältsbegränsningsmarkeringar: kurshållningsassistent aktiverad
- Indikering av aktiv avståndsassistent DISTRO-NIC (→ sidan 146)



Indikering på instrumentdisplayen i bilar med svartvit display

Statusindikering i assistansgrafiken:

- Punktade körfältsbegränsningsmarkeringar: kurshållningsassistent avslagen
- Genomdragna och tunna körfältsbegränsningsmarkeringar: kurshållningsassistent påslagen, ej redo att varna
- Genomdragna och tjocka körfältsbegränsningsmarkeringar: kurshållningsassistent redo att varna

## Öppna indikeringar i menyn resor

Bildator:

Färd

Välj vy.

Följande vyer finns tillgängliga i menyn Färd:

- Standardvy
- Räckvidd och aktuell bränsleförbrukning  
Vid vissa motorer visas även en indikering avseende energiåtervinning. När endast en liten mängd bränsle finns i bränsletanken visas en tankande bil istället för räckvidden.
- ECO-indikering (→ sidan 114)
- Reseräknare:
  - [Sedan start](#)
  - [Sedan återställning](#)
- Digital takometer



Vy instrumentdisplay med färgdisplay  
Standardvy (exempel)

- 1 Trippsträcka
- 2 Total sträcka



Vy instrumentdisplay med svartvit display  
Standardvy (exempel)

- 1 Trippsträcka
- 2 Total sträcka



Vy instrumentdisplay med färgdisplay

Reseräknare (exempel)

- ① Körd sträcka (från start/från återställning)
- ② Körtid (från start/från återställning)
- ③ Genomsnittshastighet (från start/från återställning)
- ④ Genomsnittlig bränsleförbrukning (från start/från återställning)

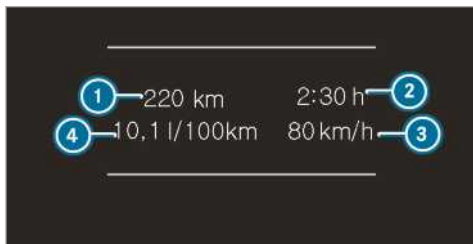

Vy instrumentdisplay med svartvit display

Reseräknare (exempel)

- ① Körd sträcka (från start/från återställning)
- ② Körtid (från start/från återställning)
- ③ Genomsnittshastighet (från start/från återställning)
- ④ Genomsnittlig bränsleförbrukning (från start/från återställning)

## Återställ värdet i meny resa i färdatorn

Bildator:

→ Färd

- ① Det som står i den visade huvudmenyn kan avvika från din meny. Observera menyöversikten för instrumentdisplayen (→ sidan 168).

Du kan återställa värdena för följande funktioner:

- **Trippmätarställning:**
  - Vill du nollställa trippmätaren?
- Reseräknare:
  - Sedan start

- Sedan återställning

- ECO-indikering

- ▶ Välj funktionen som ska återställas och bekräfta valet.
- ▶ Bekräfta frågan *Ska värdena återställas?* med Ja.

## Öppna navigationsanvisningar i färdatorn

Bildator:

→ Navigation



Ingen stundande körmanöver (exempel)

- ① Avstånd till nästa mål
- ② Beräknad ankomsttid
- ③ Avstånd till nästa körmanöver
- ④ Aktuell väg



Stundande körmanöver (exempel)

- ① Väg, till vilken körmanövern leder
- ① Körmanövrerna körriktning
- ② Avstånd till körmanövern
- ③ Symbol körmanöver
- ④ Rekommenderat körfält och kommande körfält under körmanövern (vitt)
- ⑤ Körfält som kan väljas
- ⑥ Ej rekommenderat körfält (mörkgrått)



Möjliga ytterligare indikeringar i menyn **Naviga-tion**:

- **Fahrtrichtung**: Körriktningen och aktuell väg visas.
  - **Ny rutt...** eller **Rutten beräknas...**: En ny rutt beräknas.
  - **Straße nicht erfasst**: Vägen är inte känd, t.ex. vid nybyggda vägar.
  - **Ingen rutt**: Rutten till det valda målet kan inte beräknas.
  - **Ingen karta**: Kartan för den aktuella positionen är inte tillgänglig.
  - **Målområdet är nått**: Du har nått målområdet.
  -  : Du har nått målet eller ett delmål.
- ▶ Lämna menyn eller välj och bekräfta ett mål. Om ett mål anges och bekräftas startar målstyrningen.
- ▶ Om det redan finns en aktiv målstyrning, visas en fråga om den aktuella målstyrningen ska avslutas.
- ▶ Bekräfta frågan.  
Målstyrningen startas.

## Välj radiokanalen

Bildator:

➔ Färd



- 1 Frekvensområde
- 2 Radiokanal
- 3 Spårets namn
- 4 Artistens namn

Följande indikeringar är tillgängliga:

- Frekvensområde
  - Kanallista
- ▶ Välj radiokanalen frekvensområde eller en radiokanal från kanallistan.
- ▶ Bekräfta valet.

Om du väljer en kanal i kanalminnet, visas lagringsplatsen bredvid kanalnamnet. Om du väljer en sparad kanal i frekvensområdet, visas en stjärna bredvid kanalnamnet.

## Styr mediespelning med fjärrdatorn

Bildator:

➔ Medier



- 1 Mediekälla
- 2 Aktuellt spår och spårnummer
- 3 Artistens namn
- 4 Albumets namn

Indikering i meny **Medier**:

- Urvalslista för mediekälla
  - Aktuell återgivning
- ▶ Väl och bekräfta mediekälla.
- ▶ Väl och bekräfta önskad mediekälla.
- ⓘ Vid mediekällan TV, välj kanalen på detta sätt.

## Välja telefonnummer med färrdatorn

### Förutsättningar

- Mobiltelefonen är ansluten till multimediesystemet .

Bildator:

➔ Telefon

**⚠ VARNING** Risk för att bli distraherad av informationsystem och kommunikationsutrustning

Du kan tappa koncentrationen på trafiken om du använder integrerade informationsystem och kommunikationsutrustning under körning. Du kan dessutom förlora kontrollen över bilen.

- ▶ Använd endast dessa enheter när trafik-situationen tillåter det.
- ▶ Om du inte kan vara säker på detta ska du stanna på ett trafiksäkert sätt och göra dina inmatningar när bilen står stilla.

Följ gällande nationella lagbestämmelser i det land där du befinner dig vid användning av telefonen.

- Senaste samtal
- telefonbok
- Samtalsstatus

#### Fordon med MBUX Multimediasystem: I

menyn [Telefon](#) visas de senaste telefonsamtalen (ringda, mottagna och missade samtal).



- ▶ Välj och bekräfta ett telefonnummer.  
**Om endast ett telefonnummer sparats för posten:** Telefonnumret väljs.
- ▶ **Om flera telefonnummer finns sparade för posten:** Välj och bekräfta telefonnummer. Telefonnumret väljs.



I stället för valda telefonnummer kan följande indikeringar visas:

- [Bitte warten...](#): Applikationen startas. Om en Bluetooth®-anslutning inte upprättats till telefonen visas i multimediasystemet menyn för att auktorisera och ansluta en mobiltelefon (→ sidan 225).
- [Data uppdateras](#): Samtalslistan uppdateras.
- [Importerar kontakter](#): Kontakterna från mobiltelefonen eller från ett minne importeras.

#### Ta emot/avvisa ett samtal

Om du får ett inkommande samtal visas meddelandet [Inkommande samtal](#) i displayen.

- ▶ Ta emot samtalet med  eller avvisa det med .

Du kan även ta emot eller avvisa ett samtal med knapparna  eller  på ratten.

## Öppna inställningar

Bildator:

- ↳ [Inställningar](#)

Följande poster kan ställas in i menyn inställningar:

- [Ljus](#)

- [Instrumentbel.](#) Ställa in instrumentbelysning

- [Bilen](#)
  - [Regensensor](#) aktivera och avaktivera
- [Värme](#) ställa in
- [Anzeige und Bedienung](#)
  - Permanent [Anzeige AdBlue Level](#) aktivera och avaktivera
- ▶ Välj en post och bekräfta valet.
- ▶ Genomför ändringarna.

## Information om driftsäkerhet

**⚠ VARNING** Risk för att bli distraherad av informationssystem och kommunikationsutrustning

Du kan tappa koncentrationen på trafiken om du använder integrerade informationssystem och kommunikationsutrustning under körning. Du kan dessutom förlora kontrollen över bilen.

- ▶ Använd endast dessa enheter när trafiksituationen tillåter det.
- ▶ Om du inte kan vara säker på detta ska du stanna på ett trafiksäkert sätt och göra dina inmatningar när bilen står stilla.

**⚠ VARNING** Risk för distraktion vid hantering av mobil kommunikationsutrustning under körning

Om du hanterar mobil kommunikationsutrustning under körning störs din uppmärksamhet på det som sker i trafiken. Du kan dessutom förlora kontrollen över bilen.

- ▶ Hantera dessa enheter endast när bilen står stilla.

För din egen säkerhet bör du observera följande punkter när du använder mobil kommunikationsutrustning och i synnerhet röststyrningssystemet:

- Följ gällande nationella lagbestämmelser i det land där du befinner dig.
- Använd bara mobil kommunikationsutrustning och röststyrningssystemet när du kör om trafiksituationen tillåter det. Annars kan du bli distraherad, orsaka en olycka och skada dig själv eller andra.
- När du använder röststyrningssystemet i en nödsituation kan din röst förändras och ditt telefonsamtal, t.ex. för ett nödanrop, därigenom komma att fördröjas.
- Se till att du behärskar alla funktioner i röststyrningssystemet innan du kör iväg.

## Handhavande

### Översikt över handhavande på multifunktionsratten

LINGUATRONIC är driftklart cirka en halv minut efter att tändningen har slagits på.

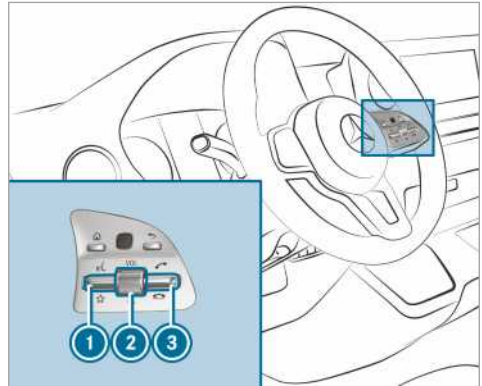

- ① Trycka vippknappen uppåt: Starta dialogen
- ② Trycka på inställningshjulet: Stänga av / sätta på ljudet (avsluta röstdialogen)  
Vrida inställningshjulet uppåt/nedåt: Höja / sänka volymen
- ③ Trycka vippknappen nedåt: Avisera / avsluta samtal (avsluta röstdialogen)

## Dialog med LINGUATRONIC

I dialogen med LINGUATRONIC kan du använda vanliga hela meningar som röstkommandon, t.ex. "Visa listan över senaste samtal" eller "Hur varmt är det ute?". Du behöver inte först byta till motsvarande funktion, som "Telefon" eller "Funktioner i bilen".

- ▶ **Aktivera eller fortsätta dialogen med nyckelord:** Säg "Hej Mercedes" för att aktivera LINGUATRONIC. Röststyrningen måste vara aktiverad i multimediesystemet. Du behöver inte trycka vippknappen på multifunktionsratten uppåt för att göra detta. Röststyrningen kan även aktiveras direkt med ett röstkommando, t.ex. "Hej Mercedes, hur snabbt får jag köra här?".

eller

- ▶ Tryck vippknappen på multifunktionsratten uppåt.  
Efter att du hört en ljudsignal kan du säga ett röstkommando.
- ▶ **Korrigera det du har sagt:** Säg röstkommandot "Rätta".
- ▶ **Välja post i urvalslistan:** Säg radnummer eller innehåll.

- ▶ **Bläddra i urvalslistan:** Säg röstkommandot "Nästa sida" eller "Föregående sida".
- ▶ **Tillfälligt avbryta dialogen:** Säg röstkommandot "Paus". Dialogen kan föras vidare med röstkommandot "Hej Mercedes" eller genom att du trycker vippknappen  på multifunktionsratten uppåt.
- ▶ **Hoppa till föregående dialog:** Säg röstkommandot "Tillbaka".
- ▶ **Hoppa tillbaka till dialognivån högst upp:** Säg röstkommandot "Hem".
- ▶ **Avbryta dialogen:** Säg röstkommandot "Avbryt" eller tryck på knappen  eller  på multifunktionsratten.
- ▶ **Säga något under ett röstmeddelande:** Säg något när systemet svarar under en röstdialog. Röstmeddelandena förkortas och målet nås snabbare. Detta kräver att motsvarande alternativ är aktiverat i systeminställningen.

## Möjliga funktioner

Med röststyrningssystemet LINGUATRONIC kan du beroende på bilens utrustning använda följande funktioner:

- Telefon
- Sms
- Navigation
- Adressbok
- Radio
- Medier
- Funktioner i bilen

## Översikt över typer av röstkommandon

Man skiljer mellan följande röstkommandon:

- **Globala röstkommandon** kan sägas när som helst och oberoende av den aktuella applikationen, t.ex. röstkommandona "Navigera till", "Ring" eller "Sms till".
- **Applikationsspecifika röstkommandon** är bara tillgängliga för den aktiva appen.

Förutom den aktiva appen på displayen visas exempelvis globala röstkommandon och de aktuella applikationsspecifika röstkommandona på en

teleprompter. Det går att skrolla i listan, eller så kan den styras med röstkommando.

## Funktioner för sifferinmatning

- Siffrorna noll till nio är tillåtna.
- Telefonnummer kan anges i form av enskilda siffror.

## Information om inställt språk

Du kan ändra språk i LINGUATRONIC genom att ställa in systemspråket. Om LINGUATRONIC inte stöder det inställda systemspråket väljs engelska.

Du kan välja mellan följande språk i LINGUATRONIC:

- tyska
- engelska
- franska
- italienska
- nederländska
- polska
- portugisiska
- ryska
- svenska
- spanska
- tjeckiska
- turkiska

## Använda LINGUATRONIC effektivt

### Hjälpfunktioner

Du får information om och hjälp för:

- **Optimalt handhavande:** Säg röstkommandot "Introduktion till röststyrning" eller öppna den digitala instruktionsboken genom att t.ex. säga "Öppna bruksanvisningen för LINGUATRONIC". När bilen står stilla har du tillgång till allt innehåll i den digitala instruktionsboken.
- **Aktuell app:** Tryck vippknappen  på multifunktionsratten uppåt och säg röstkommandot "Hjälp". Du får förslag på och information om hur LINGUATRONIC används för den aktuella applikationen.
- **Fortsatt dialog:** Säg röstkommandot "Hjälp" under en röstdialog. För varje dialogsteg får du anpassad information.

- **Viss funktion:** Säg ett röstkommando för att välja önskad funktion, t.ex. ”Hej Mercedes, jag behöver hjälp med radio” eller efter att du har tryckt vippknappen  på multifunktionsratten uppåt t.ex. röstkommandot ”Hjälp om telefon”.

### Information om förbättring av ljudkvaliteten

#### LINGUATRONIC uppfattar inte vad du säger:

- Aktivera online-tjänsterna. Igenkänningen förbättras.
- Använd bara LINGUATRONIC från förarsätet.
- Säg röstkommandona tydligt och i följd men utan att överdriva.
- Undvik höga störningsljud, t.ex. samtal från baksätet, när du säger röstkommandona.
- Säg rösttaggarna med samma betoning när du sparar.
- **För telefon- eller adressboksposter:**
  - Skapa bara relevanta adressboksposter i systemet/mobiltelefonen, t.ex. namn och förnamn i rätt fält.
  - Använd inte förkortningar, onödiga blanksteg och specialtecken.
- **Vid radiokanalers namn:** Säg röstkommandot ”Läs upp kanallista” och säg önskat kanalnamn på samma sätt som röstmeddelandet läser upp det.

### Information om onlinetjänsterna

Onlinetjänsterna ger bättre identifiering, och tack vare extern information ger de fler och bättre resultat, t.ex. för väder eller nyheter. Därför rekommenderar vi att du aktiverar onlinetjänsterna.

För detta behöver du ett användarkonto i Mercedes PRO-portalen. Om du inte har ett sådant måste du skapa ett.

Om du vill ha mer information om detta kan du kontakta en Mercedes-Benz-serviceverkstad eller besöka Mercedes PRO-portalen: <http://www.mercedes.pro>.

### Viktiga röstkommandon

#### Information om röstkommandon

Förutom de exakta röstkommandona (se kolumnen Röstkommando i följande tabeller) för att välja en viss funktion förstår LINGUATRONIC oftast även talspråk. Några exempel på detta finns i kolumnen Talspråkliga exempel. För vissa språk finns endast ett begränsat antal exempel.

### Översikt över röstkommandon för att växla mellan funktioner

Du kan använda röstkommandon för att öppna vissa appar.

#### Röstkommandon för att växla mellan funktioner

Röstkommando	Talspråkliga exempel	Funktion
Byt till navigation	Öppna navigationsfunktionen	Växla till navigationen
Byt till adressboken	Öppna telefonboken	Växla till adressboken
Byt till telefon	Visa mig telefonen	Växla till telefonen
Byt till meddelanden	Öppna meddelandetjänsten	Växla till meddelandefunktioner
Byt till radion	Växla till radion	Växla till radion
Byt till medierna	Hoppa till medieapplikationen	Växla till medierna
Byt till komfort	Öppna komfortmenyn	Växla till komfortinställningarna

Röstkommando	Talspråkliga exempel	Funktion
Byt till fordonsinformation	Visa mig fordonsdata	Växla till fordonsinfo
Byt till inställningar	Öppna inställningsmenyn	Växla till menyn med inställningsmöjligheterna

### Översikt över röstkommandon för navigation

Med navigationskommandona kan du ange specialmål eller vanliga adresser och utföra viktiga navigationsinställningar direkt. Följande lista

visar endast ett litet urval av möjliga navigationsröstkommandon. Om du säger ”Hjälp om navigation” får du fler förslag.

### Navigationsröstkommandon

Röstkommando	Talspråkliga exempel	Funktion
Navigera till <adress>	Kör mig till Kungsgatan 30 i Malmö	Starta direkt en navigation till en adress i adressboken
Navigera till <kontakt>	Kör/ta mig till Sven Svenssons privata adress	Ange mål för en kontakt i adressboken
Till hemadressen	Hem/Till min egen adress	Starta navigation till hemadressen
Arbete	Till kontoret/arbetet/min arbetsplats	Starta navigation till arbetsplatsen
Navigera till <intressepunkt>	Navigera till specialmålet Stockholms slott	Starta direkt en navigation till ett specialmål
Ange specialmål	Ta mig till ett specialmål	Ange mål för ett specialmål, t.ex. specialmålet Brandenburger Tor.
Navigera till online specialmål <POI>	Hitta/sök efter en <intressepunkt> på nätet/webben	En sökning efter specialmål görs enbart på internet
Ange adress i <land>	Kör mig till en adress i Frankrike	Ange mål i ett önskat land
Ange land	Ange nytt land	Ange land/ort/ortsdel/korsning/husnummer/postnummer
Ange stad	Jag vill ange en bestämd ort	
Ange stadsdel	Jag vill söka en stadsdel	
Ange korsning	Kör mig till en ny korsning	
Ange husnummer	Ange numret	
Ange postnummer	Starta målstyrning till ett nytt postnummer	

Röstkommando	Talspråkliga exempel	Funktion
Senaste mål	Visa föregående mål	Välja mål ur listan över senast angivna mål
Visa alternativa rutter	Sök alternativa rutter	Byta målstyrning till en annan rutt
Starta målstyrning	Börja målstyrningen/ kör hit	Starta målstyrning efter att ett giltigt mål har angetts
Avbryt målstyrningen	Jag skulle vilja stoppa målstyrningen	Avbryta målstyrningen
Köranvisningar på	Slå på körrekommendationer	Aktivera/avaktivera röstmeddelanden i målstyrningen
Köranvisningar av	Stäng av ljudet för köranvisningarna	
Visa trafikkartan	Byt till kartan med trafikstörningar	Visa/dölja trafikkartan
Dölj trafikarta	Avaktivera kömeddelandena	
Visa specialmålssymboler	Visa symbolerna på kartan	Visa/dölja specialmålssymboler på kartan
Dölj specialmålssymboler	Ta bort kartsymbolerna	

### Översikt över röstkommandon för telefon

Med röstkommandona för telefon kan du använda telefonen eller söka igenom adressboken. Föl-

jande lista visar endast ett litet urval av möjliga röstkommandon för telefon. Om du säger "Hjälp om telefon" får du fler förslag.

### Röstkommandon för telefon

Röstkommando	Talspråkliga exempel	Funktion
Ring upp <Telefonnummer>	Ring till <Telefonnummer>	Ringa telefonsamtal direkt genom att ange telefonnumret
Ring upp <Kontakt>	Ring Svea Svensson med mobiltelefonen	Ringa ett telefonsamtal direkt genom att ange ett namn från adressboken
Missade samtal	Visa listan med missade samtal	Listan med missade samtal visas
Ring upp ett namn	Slå ett namn	Ringa upp. Du kan välja bland samtliga namn i adressboken.
Sök kontakt	Hitta ett särskilt namn i telefonboken	Söka en kontakt. Du kan välja bland samtliga namn i adressboken.
Senaste samtal	Visa den senaste samtalslistan	Visar alla utgående, mottagna och missade telefonsamtal
Missade samtal	Visa listan med missade samtal	Listan med missade samtal visas



Röstkommando	Talspråkliga exempel	Funktion
Inkommande samtal	Visa mottagna samtal	Listan med inkommande/utgående samtal visas
Utgående samtal	Visa listan med utgående samtal	
Återuppringning	Slå/ring upp senaste nummer	Slå det senast ringda telefonnumret
Byt telefon	Byt till annan telefon	Byta till den primära telefonen
Ring till Mercedes-Benz larmcentral	Ring upp Mercedes-Benz larmcentral	Ett nödanrop löses ut
Ring upp Mercedes PRO	Ring till Mercedes-Benz teknisk assistans	Mercedes PRO öppnas

### Översikt över röstkommandon för radio

Du kan använda röstkommandon för radio även när radion är igång i bakgrunden och en annan funktion är aktiv framför. Följande lista visar

endast ett litet urval av möjliga röstkommandon för radio. Om du säger "Hjälp om radio" får du fler förslag.

#### Röstkommandon för radio

Röstkommando	Talspråkliga exempel	Funktion
Kanal <kanalnamn>	Byt till sändare/kanal SWR 1	Välja den kanal som sägs
Radiokanal <kanalnamn>	Växla till radiokanalen Deutschlandfunk Kultur	Välja den radiokanal som sägs
Frekvens <frekvens>	Gå till kanalen/radiofrekvensen "åttiosju komma fem megahertz".	Ange radiofrekvensen, t.ex. för UKV-området
Nästa kanal	Sök nästa kanal/kanalsökning	Byta till närmaste mottagningsbara kanal
Nästa radiokanal	Välj nästa radioprogram	Nästa radiokanal i en lista väljs
Föregående kanal	Byt till den senaste kanalen/till föregående program	Byta till föregående kanal
Spara kanal	Spara kanalnamn	Spara aktuell kanal i favoritlistan
Spara radiokanaler	Spara radiokanalnamn	Spara ett kanalnamn för en radiokanal
Visa kanallista	Visa kanallistan	Visa en lista över alla mottagbara kanaler
Läs upp kanallista	Läs upp kanallistan/programlistan för mig	Lyssna på namnen på alla mottagbara kanaler

Röstkommando	Talspråkliga exempel	Funktion
Läs upp lista över radiokanaler	Lyssna av radioprogramlista	Läsa upp listan över tillgängliga kanaler i valt radioläge
Trafikinformation på	Sätt på trafikmeddelanden	Aktivera/avaktivera trafikmeddelanden
Trafikinformation av	Stäng av trafikinformation	
Radioinformation på	Sätt på extra kanalinformation	Aktivera/avaktivera information om aktuell kanal
Radioinformation av	Stäng av extra information om radioprogrammet	
Tagga den här låten	Spara aktuell musikinformation	Spara en tagg med information om aktuellt spår på radion

### Översikt över röstkommandon för mediaspelaren

Du kan använda röstkommandon för mediaspelaren även när mediaspelaren är igång i bakgrunden och en annan funktion är aktiv framför. Föl-

jande lista visar endast ett litet urval av möjliga röstkommandon för mediaspelaren. Om du säger "Hjälp om medier" eller "Hjälp om spelare" får du fler förslag.

### Röstkommandon för mediaspelare

Röstkommando	Talspråkliga exempel	Funktion
Spela <spår/album/artist/kompositörer/musikstilar/spellistor>	Spela "Hey Jude"	Namnen på alla tillgängliga spår, album, artister, kompositörer, musikstilar eller spellistor accepteras vid sökningen. Om sökresultatet är entydigt spelas spåret som hittades upp direkt.
Spela spår <spår>	Spela låten "So What"	Namnen på alla tillgängliga spår, album, artister, kompositörer, musikstilar eller spellistor spelas upp.
Spela album <album>	Spela upp "Kind of Blue" från musikalbumet	
Spela artist <artist>	Lyssna på något av bandet "Radiohead"	
Spela kompositör <kompositör>	Spela något av kompositören "Franz Schubert"	
Spela musikstil <musikstil>	Spela upp något i musikstilen "Bebob"	
Spela spelningslista <spelningslista>	Lyssna på spellistan "Kraftwerk"	
Sök spåret <spår>	Sök efter låten "Madam George"	Namnen på alla tillgängliga spår, album, artister, kompositörer, musikstilar eller spellistor accepteras vid sökningen. Det visas en urvalslista som

Röstkommando	Talspråkliga exempel	Funktion
Sök album <album>	Hitta musikalbumet "Astral Weeks"	du kan välja önskad musik från. Vill du spela alla spår i en urvalslista säger du "Spela alla spår".
Sök artist <artist>	Visa mig sångerskan "Joni Mitchell"	
Sök kompositör <kompositör>	Sök kompositören "Vivienne Olive" åt mig	
Sök musikstil <musikstil>	Sök efter musikgenren "Klassiskt"	
Sök spelningslista <spelningslista>	Visa spellistan "Elektronisk musik"	
Nästa spår	Starta nästa låt/ videoklipp/film	Spela nästa spår i aktuell spellista
Föregående spår	Spela upp föregående låt/musikstycke/filmklipp igen	Spela föregående spår i aktuell spellista
Upprepa det här spåret	Spela den här låten igen	Det aktuella spåret spelas från början
Spela liknande musik	Spela liknande låtar	Liknande musikspår spelas
Spela någon musik	Spela vilken låt som helst	Slumpmässigt valda musikspår spelas
Sätt på slumpmässig spelning	Aktivera random-läget	Aktivera slumpmässig spelning
Stäng av slumpmässig spelning	Stäng av shuffle-läget	Avaktivera slumpmässig spelning
Visa aktuell spelningslista	Gå till den aktuella spellistan/spårlistan	Den aktuella spellistan visas
Vad lyssnar jag på just nu?	Vilken musik spelas nu?	Information om det spår som spelas läses upp

### Översikt över röstkommandon för meddelanden

Med röstkommandona för meddelanden kan du skapa, redigera och lyssna på sms och e-post-

meddelanden. Följande lista visar endast ett litet urval av möjliga meddelanderöstkommandon. Om du säger "Hjälp om meddelanden" får du fler förslag.

## Röstkommandon för meddelanden

Röstkommando	Talspråkliga exempel	Funktion
Sms till <namn>	Diktera nytt textmeddelande till min bror Anders	Skriva ett sms. Du kan välja bland samtliga namn i adressboken.
Sms till <namn><text>	Skriv nytt jobbmeddelande till Annette Vogel: "När äger nästa möte rum?"	Skriva ett sms till vald person. Textinnehållet kan dikteras omedelbart när online-röststyrningen är aktiverad.
Vidarebefordra sms	Skicka vidare meddelande	Vidarebefordra markerat eller öppet sms.
Läs upp nya sms	Lyssna på alla nya textmeddelanden	Läsa upp nya sms.
Läs upp det senaste sms:et från <namn>	Lyssna på senaste sms från Barbara Braun privat	Det senaste sms:et från vald person läses upp.
Svara	Skicka ett meddelande/mejl/sms till avsändaren	Svara på ett meddelande.
Svara på <språk>	Svara på detta meddelande/sms på franska	Svara på meddelandet som just har lästs upp på ett annat språk.

## Översikt över röstkommandon om bilen

Med röstkommandona om bilen kan du öppna aktuella menyer för bilens inställningar direkt. Följande lista visar endast ett litet urval av möj-

liga röstkommandon för bilen. Om du säger Hjälp om fordonsinställningar eller Hjälp om fordonsfunktioner får du fler förslag.

## Röstkommandon om bilen

Röstkommando	Talspråkliga exempel	Funktion
Aktuell hastighetsbegränsning	Säg den högsta tillåtna hastigheten	Hämta aktuell hastighetsbegränsning
Yttertemperatur	Hur varmt/kallt är det ute?	Visa yttertemperaturen
Genomsnittlig förbrukning	Vilken är den aktuella bensin-/dieselförbrukningen?	Hämta genomsnittsförbrukning
Fordonsdata	Öppna fordonsdata	Hämta fordonsdata
Motordata	Visa mig motordata	Hämta motordata
Nästa servicetidpunkt	När är nästa servicetillfälle?	Hämta nästa servicetidpunkt
Räckvidd	Visa mig aktuell räckvidd	Hämta uppgifter om räckvidd

Röstkommando	Talspråkliga exempel	Funktion
Förbrukning	Öppna förbrukningsmenyn	Hämta förbrukningsinställningar
Visnings- och stilmenyn	Gå till inställningarna för visning och stil	Visa displayinställningar
Körhjälpsevenyn	Visa körhjälpseveningarna	Visa körhjälpseveningar
Ljusmenyn	Byt till ljusinställningarna	Visa inställningar för ljus

## Översikt och handhavande

### Översikt över multimediessystemet

**⚠ VARNING** Risk för att bli distraherad av informationssystem och kommunikationsutrustning

Du kan tappa koncentrationen på trafiken om du använder integrerade informationssystem och kommunikationsutrustning under körning. Du kan dessutom förlora kontrollen över bilen.

- ▶ Använd endast dessa enheter när trafiksituationen tillåter det.
- ▶ Om du inte kan vara säker på detta ska du stanna på ett trafiksäkert sätt och göra dina inmatningar när bilen står stilla.

Följ gällande nationella lagbestämmelser i det land där du befinner dig när du använder multimediessystemet.

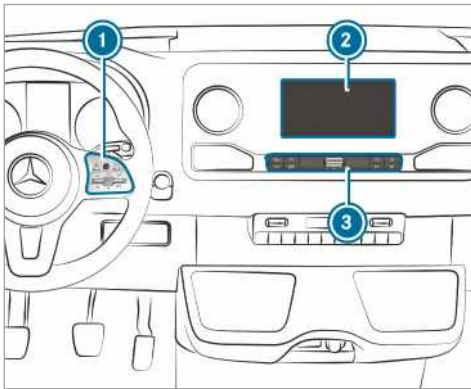

- ① Pekkontroll
- ② Multimediessystemets display med pekkontrollfunktion  
Öppna och stänga mittkonsolens förvaringsfack ovanför displayen (→ sidan 72)
- ③ Manöverlist, öppna program

I mittkonsolens förvaringsfack finns följande anslutningar och gränssnitt:

- Två usb-anslutningar eller en usb-anslutning  
Usb-anslutningen med symbolen  gör att mobiltelefonen kan anslutas till multimedi-

systemet med en lämplig kabel. På så sätt kan du använda mobiltelefonens funktioner via Apple CarPlay™ eller Android Auto.

- Förvaringsfack med laddningsuttag och NFC-gränssnitt (om tillgängligt)

Du använder multimediessystemet med följande centrala reglage:

- Pekkontroll ①  
Du manövrerar med en skärmppekare.
- Multimediessystemets display ②
- Knappar på manöverlisten ③

Du har tillgång till flera program. Du kan öppna dem via startskärmen eller med knapparna på manöverlisten ③.

Du kan enkelt öppna och lägga till dina favoriter på ratten med vippknappen . Tack vare genvägar på startskärmen och i programmen kan du snabbt välja funktioner.

Om du använder multimediessystemets programmeringsfunktion får du förslag på de mest sannolika navigationsmålen, radiokanalerna och kontakterna. Förslagen konfigureras i din profil. Din profil består av olika fordonsinställningar och inställningar för multimediessystemet.

Meddelandecentret samlar inkommande meddelanden, t.ex. om en tillgänglig uppdatering av programvara. Beroende på typ erbjuder ett meddelande olika åtgärder.

Med den globala sökningen i bilen kan du söka via flera kategorier i bilen och online på internet. Du öppnar båda funktionerna på startskärmen.

### Stöldskydd

I denna utrustning har tekniska åtgärder vidtagits för att förhindra stöld. Du kan få mer information om stöldskydd på en auktoriserad verkstad.

### Information om multimediessystemets display

Observera informationen om skötsel av interiören (→ sidan 270).

**Automatisk temperaturfrånkoppling:** Om temperaturen är för hög minskas ljusstyrkan automatiskt. Därefter kan multimediessystemets display stängas av helt en stund.

- ① Om du använder polariserande solglasögon kan detta försvåra eller begränsa läsbarheten på multimediessystemets display.

## Översikt över startskärmen

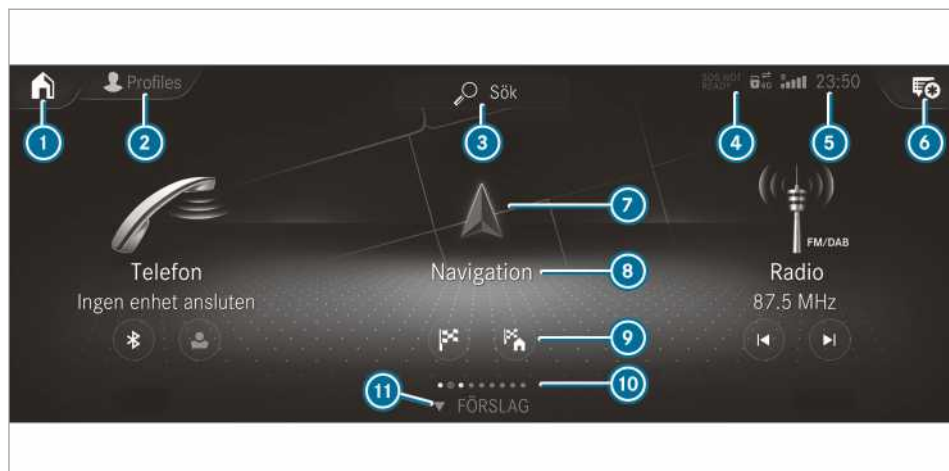



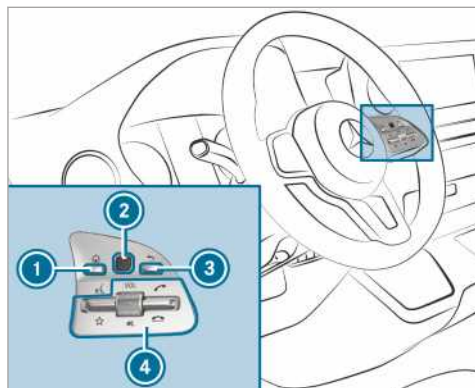

- ① På startskärmen: Visa de första tre programmen  
I övriga visningslägen:  
Öppna startskärmen
- ② Öppna profiler
- ③ Öppna global sökning
- ④ Visas endast om Mercedes-Benz nödanropssystem inte är tillgängligt
- ⑤ Indikeringar, t.ex. nätvisning, mobilnätets signalstyrka, klockslag
- ⑥ Öppna meddelandecenter  
Asterisken anger att det finns nya meddelanden.
- ⑦ Öppna program via symbol
- ⑧ Programmets namn, därunder aktuellt val eller aktuell information
- ⑨ Genväg
- ⑩ Antal program och valt indikeringsområde
- ⑪ Öppna **VORSCHLÄGE** (FÖRSLAG) och **FAVORITER**

## Pekkontroll

## Använda pekkontrollen (multimediesystem)



- ① Knappen   
Öppna startskärmen
- ② Pekkontroll

- ③ Tillbakaknapp  
Tillbaka till den senaste visningen
- ④ Funktionspanel multimediesystem  
Trycka vipknappen  nedåt: Visa favoriter  
Vrida vredet: Ställ in volymen  
Trycka på vredet: Stänga av ljudet  
Trycka vipknappen  uppåt: Ringa upp eller ta emot samtal  
Trycka vipknappen  nedåt: Avvisa eller avsluta samtal
- ▶ **Öppna startskärmen:** Tryck på knappen ① eller
- ▶ Håll in knappen ③ länge.
- ▶ **Öppna menyn eller listan:** Tryck på pekkontrollen ②.
- ▶ **Stänga menyn eller listan:** Tryck på knappen ③.
- ▶ **Välj menyalternativ:** Svep uppåt, nedåt, åt vänster eller åt höger på pekkontrollen ②.

- ▶ Tryck på pekkontrollen .
- ▶ **Flytta digital karta:** Svep i alla riktningar.

### Ställa in känslighet för pekkontrollen

Multimediesystem:

  ▶ Inställningar ▶ System ▶ Manöverelement ▶ Pekkontrollkänslighet

- ▶ Välj **Snabb**, **Mellan** eller **Långsam**.

### Aktivera/avaktivera ljudmeddelande för pekkontrollen

Multimediesystem:

  ▶ Inställningar ▶ System ▶ Manöverelement

Funktionen underlättar urvalet i en lista.

- ▶ Välj **Ljudmeddelande**.
- ▶ Ställ in **Normal**, **Hög volym** eller **Av**. När funktionen är aktiv hörs ett klickljud när du scroller i en lista. I början och slutet av listan hörs ett annat klickljud.

## Använda pekskärmen

### Trycka lätt

- ▶ **Välja menyalternativ eller post:** Tryck lätt på en symbol eller en post.
- ▶ **Förstora kartans skala:** Tryck lätt med ett finger två gånger i följd.
- ▶ **Förminska kartans skala:** Tryck lätt med två fingrar.
- ▶ **Teckeninskrivning via tangentbord:** Tryck lätt på en knapp.

### Sveprörelser med ett finger

- ▶ **Navigera i menyer:** Svep uppåt, nedåt, åt vänster eller åt höger.
- ▶ **Flytta digital karta:** Svep i alla riktningar.
- ▶ **Teckeninskrivning med handskrift:** Skriv tecknet på pekskärmen med ett finger.

### Sveprörelser med två fingrar

- ▶ **Förminska eller förstora kartans skala:** Dra ihop eller isär två fingrar.
- ▶ **Förstora eller förminska ett område på en webbplats:** Dra ihop eller isär två fingrar.
- ▶ **Vrida kartan:** Vrid två fingrar åt vänster eller åt höger.

### Vidröra, hålla och dra

- ▶ **Flytta kartan:** Vidrör pekskärmen och flytta fingret i valfri riktning.
- ▶ **Ställa in volymen efter en skala:** Vidrör pekskärmen och flytta fingret åt vänster eller åt höger.

### Vidröra och hålla





- ▶ **Spara mål på kartan:** Vidrör pekskärmen och håll kvar tills det visas ett meddelande.
- ▶ **Öppna en global meny i program:** Vidrör pekskärmen och håll kvar tills menyen **ALTERNATIV** visas.

## Program

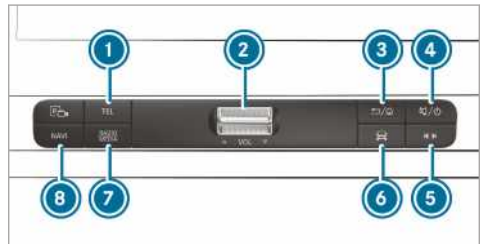
### Öppna program

#### Med knapparna på manöverlisten



- 1 Knappen    
Välja telefon
- 2 Volymvippknapp   
Ställa in volym(→ sidan 188)
- 3 Knappen    
Kort tryckning: Gå tillbaka till senaste visning   
Lång tryckning: Öppna startskärmen
- 4 Knappen    
Kort tryckning: Stänga av ljudet   
Lång tryckning: Avaktivera/aktivera multimediesystemet
- 5 Knapp genväg för medier   
Öppna styrmeny för den senast aktiva medieenheten
- 6 Fordonsknapp   
Ställa in funktioner i bilen
- 7 Knappen    
Öppna önskad ljudkälla genom att trycka flera gånger
- 8 Knappen    
Välja navigation



- ▶ **Genväg för kanal och musikspår:** Tryck på knappen **5**.  
Styrmynen visas för den senast aktiva ljudkällan.
- ▶ Svep åt vänster eller åt höger.  
Radio: Föregående eller nästa kanal ställs in.  
Medieenhet: Föregående eller nästa musikspår väljs.
- ▶ **Dölja styrmynen:** Tryck på knappen **5**.

### Via startskärmen

När du startar bilen visas startskärmen på multimediesystemets display.

- ▶ Välj program genom att svepa eller trycka.  
eller



- ▶ **I en valfri visning:** Tryck på knappen  på pekkontrollen.

eller

- ▶ Tryck lätt på symbolen  på multimediesystemets display.  
Programmen visas.

- ▶ Välj program genom att svepa eller trycka.

### Ändra programmens placering på startskärmen

- ▶ Öppna startskärmen.
- ▶ Rör vid ett program på pekskärmen tills symboler visas.
- ▶ Tryck lätt på  eller  och flytta programmet i menyn.
- ▶ Tryck lätt på .

### Sätta på/stänga av ljudet

#### På multifunktionsratten

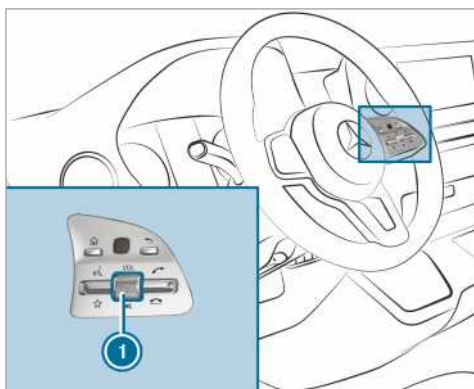

- ▶ **Stänga av ljudet:** Tryck på volymreglaget **1**. På displayens statusrad visas symbolen . Trafikmeddelanden och navigationsmeddelanden hörs även om ljudet är avstängt.
- ▶ **Sätta på:** Vrid volymreglaget **1** eller byt medieenhet.

#### På multimediesystemet



- ▶ **Stänga av:** Tryck till på knappen **1**. På displayens statusrad visas symbolen . Trafikmeddelanden och navigationsmeddelanden hörs även om ljudet är avstängt.
- ▶ **Sätta på:** Växla medieenhet eller tryck till på knappen **1**.

### Ställa in volym

#### På multifunktionsratten

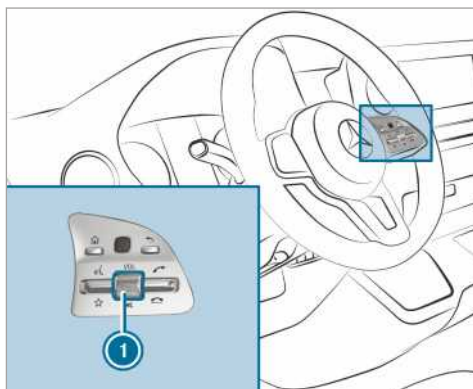

- ▶ Vrid på volymreglaget **1**.  
Volymen på den aktuella radio- eller medieenheten ställs in. Volymen på ytterligare ljudkällor kan ställas in separat.

Anpassa volymen i följande situationer:

- Under pågående trafikmeddelande
- Under ett navigationsmeddelande

Volymen på den aktuella medieenheten ändras i förhållande till volymen på navigationsmeddelandet.

- Medan ett telefonsamtal pågår

## På multimediessystemet

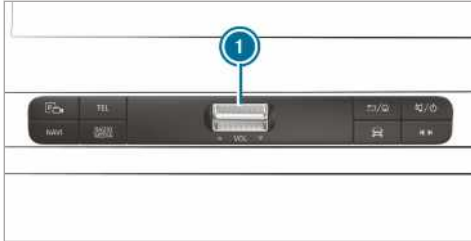

- ▶ **Höja/sänka stegvis:** Tryck till vippknappen ① uppåt eller nedåt.
- ▶ **Höja/sänka kontinuerligt:** Tryck vippknappen ① uppåt eller nedåt tills önskad volym är inställd.

## Profiler

### Översikt över profiler

Via multimediessystemet kan upp till sju profiler skapas i bilen.

I profilerna sparas dina personliga fordonsinställningar och inställningar av multimediessystemet.

Om bilen används av flera olika förare kan föraren välja sin profil innan körningen utan att ändra några inställningar för andra förare.

Du kan välja profil när:

- du stiger in (→ sidan 190)
- på startskärmen (→ sidan 186)

Profilinställningarna aktiveras så snart du har valt en profil.

### Profilinnehåll

Följande inställningar kan t.ex. sparas i din profil:

- radio (inklusive kanallista)
- senaste mål
- favoriter och förslag

### Skapa en ny profil

Multimediessystem:

→ → Profiler

- ▶ Välj Skapa profil.
- ▶ Välj en grafisk figur.

- ▶ Skriv in namnet och bekräfta med .
- ▶ Välj **Fortsätt** .
- ▶ **Välja profilgrund:** Välj med vilka inställningar du vill starta din nya profil, **Aktuella systeminställningar** eller **Fabriksinställningar**
- ▶ Välj **Spara**.
- ▶ **Acceptera eller avvisa datainsamling:** När det visas ett meddelande om att bilen erbjuder individanpassade förslag baserade på besökta navigationsmål, uppringda nummer och musikpreferenser väljer du **Acceptera** eller **Avvisa**.  
Om du väljer alternativet **Acceptera** säger du ja till att uppgifter samlas in och aktiverar funktionen.  
Om du väljer **Avvisa** säger du nej till datainsamling.

### Välja profilalternativ

Multimediessystem:

→ → Profiler

- ▶ Välj för en profil.
- ▶ **Redigera profil:** Välj **Redigera profil**.
- ▶ Välj en grafisk figur.
- ▶ Ändra eventuellt namnet.
- ▶ Välj **Spara**.
- ▶ **Konfigurera förslag:** Välj **Inställningar av förslag** (→ sidan 190).
- ▶ **Återställa favoriter:** Välj **Återställ favoriterna till fabriksinställningarna**.
- ▶ Välj **Ja**.
- ▶ **Återställa profil:** Välj **Återställ profilen till fabriksinställningarna**.
- ▶ Välj **Ja**.
- ▶ **Ta bort profil:** Välj **Ta bort profil**.
- ▶ Välj **Ja**.

① Gästprofilen kan inte tas bort.

### Välja profil

Multimediessystem:

→ → Profiler

- ▶ Välj en profil.
- ▶ Bekräfta meddelandet med .
- ▶ Profilen läses in och aktiveras.
- ① Profilen kan också väljas redan när du stiger in (→ sidan 190).

## Visa profilval vid instigning

### Förutsättningar

- Minst en profil har skapats.

Multimediesystemet:

   Profiler

- ▶ Välj **Allmänna inställningar**.
- ▶ Aktivera **Visa profilval vid start**. När bilen startas visas den aktiva profilen på multimediesystemets display.

## Förslag

### Översikt över förslag

Bilen kan lära sig vad föraren har för användningsvanor. Baserat på funktioner som använts tidigare erbjuds de mest sannolika navigationsmålen, musikspår, radiokanalerna eller kontakterna under **FÖRSLAG**.

Förslag visas när följande förutsättningar är uppfyllda:

- En profil har skapats (→ sidan 189).  
I profilen **Gäst** finns inga förslag tillgängliga.
- En profil har valts.
- Du har accepterat datainsamling.
- I början måste multimediesystemet analysera användaregenskaperna. Förslagen visas när det finns tillräckligt med data.

Om nämnda förutsättningar inte är uppfyllda visas en förhandsvisning i menyn **FÖRSLAG** med en beskrivning av funktionen.

Du kan konfigurera datainsamlingen (→ sidan 190) eller ta bort de förslag som har registrerats (→ sidan 190).

### Hämta förslag

### Förutsättningar

- En profil har skapats och valts (→ sidan 189). Profilen **Gästprofil** är vald när du köper bilen.
- ▶ Tryck lätt på  som finns på multimediesystemets display. Startsidan visas.
- ▶ Svep uppåt tills menyn **FÖRSLAG** visas.
- ▶ Välj ett navigationsmål, ett musikspår, en radiokanal eller en kontakt.  
Om det redan finns en aktiv målstyrning kan en ny målstyrning startas eller ett etappmål sparas för den aktuella ruttan.

## Konfigurera förslag

Multimediesystemet:

   Profiler

- ▶ Välj  för en profil.
- ▶ Välj **Inställningar av förslag**.
- ▶ **Aktivera/avaktivera visning av förslag:** Aktivera eller avaktivera **Tillåt målförslag**, **Tillåt musikförslag** och **Tillåt kontaktförslag**. Om ett alternativ är aktiverat visas förslag på navigationsmål, musikspår, radiokanaler eller kontakter.  
Om alternativet är avaktiverat visas inga förslag.
- ▶ **Avaktivera inläringen i en dag:** Aktivera **Inläring 24 h avakt..** Inga nya funktioner lärs in och inga data registreras för den aktiva profilen under 24 timmar. Förslagen visas fortfarande. Återstående tid visas bredvid **Inläring 24 h avakt..** Innan tiden har gått ut visas ett meddelande om att multimediesystemet snart kommer att fortsätta inläringen.  
Exempel: När alternativet är aktiverat och det har beräknats en rutt till ett nytt mål tar inläringen inte hänsyn till detta mål.
- ▶ **Återställa förslagshistorik:** Välj **Nollställ förslagshistoriken**.

 Denna åtgärd kan inte ångras.

- ▶ Välj **Ja**.

### Byta namn på förslag

Du kan bara byta namn på navigationsmål.

- ▶ Tryck lätt på symbolen  på multimediesystemets display. Startsidan visas.
- ▶ Svep uppåt tills menyn **FÖRSLAG** visas.
- ▶ Markera ett navigationsmål och håll det intryckt tills menyn **ALTERNATIV** visas.
- ▶ Välj **Byt namn**.
- ▶ Ange namnet.
- ▶ **Bekräfta inmatningen:** Välj **Ja**.

### Ta bort ett förslag

- ▶ Tryck lätt på  som finns på multimediesystemets display. Startsidan visas.
- ▶ Svep uppåt tills menyn **FÖRSLAG** visas.
- ▶ Markera ett förslag och håll det intryckt tills menyn **ALTERNATIV** visas.

- ▶ Välj **Ta bort**.

### Ta bort förslag i programmen

Du kan ta bort förslag i de senaste målen, i listan över radiokanaler och i kontakterna.

- ▶ Välj  för ett förslag.
- ▶ Välj **Föreslå inte längre**.
- ▶ **Ta bort ett förslag från den aktuella listan:** Välj **Inte nu**.  
Förslaget visas i listan igen vid ett senare tillfälle.
- ▶ **Ta bort förslaget permanent:** Välj **Aldrig**.
- ▶ Välj **Ja**.  
Förslaget visas inte igen. Alla förslag återställs.
- ▶ **Avbryta funktionen:** Välj **Avbryt**.

## Favoriter

### Översikt över favoriter

Med favoriter kan du snabbt komma åt program du använder ofta. Du kan totalt spara 20 favoriter.

Du kan välja favoriter i kategorier eller lägga till en favorit direkt från ett program.

### Hämta favoriter

#### På multimediesystemets display



- ▶ Tryck lätt på .  
Startskärmen visas.
- ▶ Svep uppåt tills **FAVORITER** visas.

#### På ratten

- ▶ Tryck vipknappen  på ratten nedåt.

### Lägga till favoriter

#### Välja favoriter från kategorier

- ▶ Tryck lätt på  som finns på multimediesystemets display.  
Startskärmen visas.
- ▶ Svep uppåt tills **FAVORITER** visas.
- ▶ Välj  **Skapa nya favoriter**.  
Kategorierna visas.
- ▶ Välj kategori.  
Favoriterna visas.
- ▶ Välj en favorit.  
Favoriten sparas på nästa lediga plats.
- ▶ **Alla platser i favoriter är upptagna:**  
Bekräfta det visade meddelandet med **OK**.  
Alla favoriter visas i en lista.

- ▶ Välj en favorit som ska skrivas över.

### Lägga till favoriter från ett program

Att lägga till från ett program kan till exempel vara att:

- spara en kontakt
- spara en radiokanal
- lägga till en medieenhet
- spara ett navigationsmål



- ▶ **Spara en kontakt som global favorit:** Välj en kontakt (→ sidan 229).  
Detaljerna visas.
- ▶ Håll telefonnumret intryckt tills menyn **ALTERNATIV** visas.
- ▶ Välj **Spara som favorit**.  
Kontakten läggs till som favorit.
- ▶ **Spara en radiokanal som global favorit:**  
Ställ in en radiokanal (→ sidan 249).
- ▶ Håll radiokanalen intryckt tills menyn **ALTERNATIV** visas.
- ▶ Välj **Spara som favorit**.  
Radiokanalen läggs till som favorit.

### Byta namn på favoriter



- ▶ Tryck lätt på  som finns på multimediesystemets display.  
Startskärmen visas.
- ▶ Svep uppåt tills **FAVORITER** visas.
- ▶ Håll favoriten intryckt tills menyn **ALTERNATIV** visas.
- ▶ Välj **Byt namn**.
- ▶ Ange namnet.
- ▶ Välj **OK**.

### Flytta favoriter

#### Flytta favoriter i menyn Favoriter

- ▶ Tryck lätt på  som finns på multimediesystemets display.  
Startskärmen visas.
- ▶ Svep uppåt tills **FAVORITER** visas.
- ▶ Håll favoriten intryckt tills menyn **ALTERNATIV** visas.
- ▶ Välj **Flytta**.
- ▶ Flytta favoriten till det nya stället.
- ▶ Tryck lätt på .

## Flytta menyn Favoriter i personliga inställningar

- ▶ Tryck lätt på  på multimediesystemets display. Startskärmen visas.
- ▶ Svep uppåt tills **Bestäm ny ordning** visas.
- ▶ Välj **Bestäm ny ordning**.
- ▶ Flytta **Favoriter** till den nya platsen.
- ▶ Tryck lätt på .
- ▶ **Stänga meny:** Välj **Stäng**.

### Ta bort favoriter

- ▶ Tryck lätt på  som finns på multimediesystemets display. Startskärmen visas.
- ▶ Svep uppåt tills **FAVORITER** visas.
- ▶ Håll favoriten intryckt tills menyen **ALTERNATIV** visas.
- ▶ Välj **Ta bort**.
- ▶ Välj **Ja**.

## Meddelandecenter

### Översikt över meddelandecentret

I meddelandecentret samlas följande meddelanden:

- Meddelanden som genereras av bilen eller multimediesystemet.
- Meddelanden som uppstår när tjänster och service används.

Dessa typer av meddelanden finns:

- navigerbara mål och rutter
- meddelanden (sms)
- systeminformation, t.ex. tillgänglig uppdatering av programvara
- övriga meddelanden, t.ex. från ytterligare onlinetjänster som kan tecknas

Meddelandecentret  hittar du på startsidan, i menyer och uppe till höger på navigationskartan (→ sidan 186).

En asterisk i symbolen visar att det finns nya meddelanden.

När ett meddelande kommer in visas det oftast en kort stund. Det sker i nästan alla program som du använder för tillfället. Om du inte gör något sparas meddelandena i meddelandecentret och kan öppnas senare.

Meddelandena sorteras i kronologisk ordning. Det senaste meddelandet står överst.



Ett meddelande visar följande information:

- En symbol eller en bild ① för programmet
- En rubrik ② som innehåller t.ex. namnet, ett telefonnummer eller ett navigationsmål
- Den aktiverade tjänsten och ytterligare information ③
- En tidsstämpel ⑤
- Vid flera tillgängliga funktioner: en symbol ④ för att visa eller stänga meddelandet.

Beroende på typen av meddelande är upp till fyra olika funktioner ⑥ tillgängliga.

Exempel på funktioner är:

- Läs upp
- Ringa upp
- Svara
- Öppna webbsida
- Navigera

Vissa meddelanden, t.ex. ett navigationsmål, sparas längre. Du behöver därför inte använda de tillgängliga funktionerna så snart meddelandet har kommit in. En målstyrning kan du starta vid en senare tidpunkt.

 I meddelandecentret kan du starta en global sökning (→ sidan 193).

### Öppna meddelanden

Multimediesystem:



### Öppna meddelandecenter

▶ **På multimediesystemets display:** Tryck lätt på symbolen  för meddelandecenter. eller

- ▶ **På pekkontrollen:** Markera symbolen  för meddelandecentret genom att svepa.
- ▶ Tryck på manöverelementet.

## Välja meddelande

- ▶ Svep uppåt eller nedåt.
- ▶ Tryck på manöverelementet.

## Välja funktioner för ett meddelande

Följande möjligheter finns:

- Välj funktionen direkt när den har kommit in och visats i ett program.
- Välj funktionen senare genom att öppna den i meddelandecentret.
- ▶ **En tillgänglig funktion:** Välj funktionen.
- ▶ **Flera tillgängliga funktioner:** Om meddelandet inte visas väljer du symbolen .
- ▶ Välj funktionen.  
Meddelandet är fortfarande tillgängligt.

## Redigera meddelanden

Multimediesystem:



- ▶ Öppna meddelandecentret (→ sidan 192).

- ▶ **Göra inställningar:** Välj .

 Om inga inställningar kan utföras visas ett meddelande.

- ▶ Aktivera eller avaktivera inställningen.

- ▶ **Ta bort:** Välj papperskorgen.

- ▶ Välj **Ta bort** eller **Ta bort alla**.

**Ta bort** tar bort ett enskilt meddelande.

**Ta bort alla** tar bort alla meddelanden som visas för tillfället.

- ▶ Lämna raderingsläget med **Klar**.

## Global sökning

### Översikt över global sökning

Du kan använda den globala sökningen på startsidan och i meddelandena.

Den globala sökningen tillhandahåller sökresultat via följande kategorier och deras underkategorier:

- Navigation
- Medier
- Telefon, sociala medier
- Användargränssnitt och digital instruktionsbok
- Internet

Det innebär att du t.ex. kan söka efter städer, gator och sevärdheter inom navigationen.

 Du kan även söka efter treordsadresser (→ sidan 206).

Under inskrivningen visas de mest sannolika förslagen under sökfältet. Om du skriver in ett "S" visas t.ex. Stuttgart, Steak och Sandra. Om du väljer Stuttgart får du t.ex. förslagen Starbucks, Steak och Stadsbana.

Sökresultaten i listan visas sorterade efter kategorier. Bredvid kategorin står antalet träffar. De bästa träffarna i varje kategori visas. Du kan se fler träffar om du väljer en kategori.

Om du bekräftar en inskrivning med **OK** visas alla kategorier och antalet träffar i en översikt. När du har valt en kategori kan du välja sökresultat inom kategorin. Om du väljer ett sökresultat öppnas en detaljerad visning. I den detaljerade visningen kan du välja om och vilken funktion du vill använda med aktuellt sökresultat. Du kan t.ex. starta en målstyrning eller ringa upp en person. Funktionerna har logiska namn.

Du kan starta sökningen med följande inskrivningsmetoder:

- Teckeninskrivning via bildskärmstangentbordet
- Teckeninskrivning med handskriftsigenkänning
- Dikteringsfunktion

### Använda global sökning

Multimediesystem:





- ▶ Välj  **Sök**.

eller

- ▶ Öppna meddelandena (→ sidan 192).

- ▶ Välj **Sök**.

 Du kan också använda dikteringsfunktionen  för sökningen.

- ▶ Skriv in sökposten i sökfältet. Använd teckeninskrivningen.

Under inskrivningen erbjuds de tre mest sannolika förslagen under sökfältet.

I den högra listan visas topp 2-sökresultaten per kategori.

- ▶ **Överta förslag:** Välj förslaget.

De tre mest sannolika förslagen erbjuds.

- ▶ Fortsätt sökningen eller överta ett förslag.

- ▶ **Överta topp 2-sökresultat:** Välj sökresultatet.

En funktion startar eller en lista visas.

- ▶ Välj ett sökresultat eller en funktion i listan.
- ▶ **Visa alla kategorier:** Välj **OK**.
- ▶ **Visa sökresultat för en kategori:** Välj en kategori.
- ▶ **Visa detaljer:** Välj ett sökresultat.
- ▶ **Starta funktion:** Välj en funktion. När du har valt en funktion kan t.ex. ett musikspår spelas upp eller rutten till ett mål beräknas.

## Teckeninskrivning

### Använda teckeninskrivning

**⚠ VARNING** Risk för att bli distraherad av informationssystem och kommunikationsutrustning

Du kan tappa koncentrationen på trafiken om du använder integrerade informationssystem och kommunikationsutrustning under körning. Du kan dessutom förlora kontrollen över bilen.

- ▶ Använd endast dessa enheter när trafiksituationen tillåter det.
- ▶ Om du inte kan vara säker på detta ska du stanna på ett trafiksäkert sätt och göra dina inmatningar när bilen står stilla.

Följ gällande nationella lagbestämmelser i det land där du befinner dig när du använder multimediesystemet.

Du kan skriva in tecken med följande manöverelement:

- Pekkontroll
- Pekskärm (multimediesystemets display)

På pekkontrollen sker teckeninskrivningen med en skärmpjekare.

Teckeninskrivningen kan påbörjas på ett manöverelement och fortsätta på ett annat.

▶ När tangentbordet visas skriver du in tecknen på manöverelementet genom att svepa och trycka eller genom att trycka lätt (pekskärm), eller

▶ Skriv tecknen på pekskärmen.

Exempel på teckeninskrivning:

- Byta namn på favoriter.
- Ange en måladress i navigationen.
- Ange en webbadress.

### Skriva in tecken på pekskärmen

#### Förutsättningar

- För vissa funktioner krävs en befintlig onlineanslutning.

#### Via tangentbordet



① Inskrivningsrad

② Visning av förslag medan du skriver

③ Raderar inskrivningen

④ Ta bort

Du kan ta bort det senast inskrivna tecknet genom att trycka

- Att beröra eller hålla tar bort inskrivningen
- ⑤ Verkställa inskrivning
- ⑥ Byta till handskrift
- ⑦ Infoga mellanslag
- ⑧ Byta språk för tangentbord
- ⑨ Byta till specialtecken
- ⑩ Byta till siffror och ytterligare specialtecken  
ABC Byta till bokstäver (nivå 2)
- ⑪ Genom att trycka växlar man mellan stora och små bokstäver  
Lång tryckning ställer in stora bokstäver permanent

En mikrofonssymbol gör det i förekommande fall möjligt att byta till röstkommando.

- ▶ Öppna teckeninskrivningen, t.ex. byta namn på en favorit (→ sidan 191). Tangentbordet visas.
- ▶ Tryck lätt på en teckenknapp. Tecknet skrivs på inskrivningsraden ①. Förslag visas i ②.
- ▶ **Välja förslag:** Välj ett av förslagen.
- ▶ Visa ytterligare förslag med  eller , om sådana finns.

- ▶ Teckeninskrivningen fortsätter.
- ▶ **Skri**va in **alternativa tecken:** Tryck länge på ett tecken.
- ▶ Välj tecknet.
- ▶ **Avsluta teckeninskrivning:** Tryck på knappen .
- ① Vilka redigeringsfunktioner som är tillgängliga beror på redigeringsuppgiften, inställt skriftspråk och teckennivå.

### Med handskrift



- ① Inskrivningsrad
- ② Visning av förslag medan du skriver
- ③ Raderar inskrivningen
- ④ Byta till röstkommando
- ④ Ta bort
- Du kan ta bort det senast inskrivna tecknet genom att trycka
- Att beröra eller hålla tar bort inskrivningen
- ⑤ Infoga mellanslag
- ⑥ Byta till inskrivning via tangentbord
- ⑦ Verkställa inskrivning
- ⑧ Skriva tecken på teckenytan

En mikrofonssymbol gör det i förekommande fall möjligt att byta till röstkommando.

- ▶ Öppna teckeninskrivningen, t.ex. byta namn på en favorit (→ sidan 191).
- ▶ Välj  när tangentbordet visas.

- ▶ Skriv tecknet med ett finger på pekskärmen. Tecknet skrivs på inskrivningsraden ①. Förslag visas i ②.
- ▶ **Välja förslag:** Välj ett av förslagen.
- ▶ Visa ytterligare förslag med  eller , om sådana finns.



▶ Teckeninskrivningen fortsätter. Tecken kan skrivas bredvid eller över varandra.

▶ **Avsluta teckeninskrivning:** Tryck på knappen .

### Ställa in tangentbordet för teckeninskrivning

Multimediesystem:

→  ▶ Inställningar ▶ System ▶ Manöverelement ▶ Tangentbord och handskrift

▶ Bekräfta **Välj tangentbord.**  
Välj språk för tangentbordet i listan.

## Systeminställningar

### Display

#### Konfigurera displayinställningar

Multimediesystem:

→  ▶ Inställningar ▶ System ▶ Stilar och visning

#### Stilar

▶ Välj **Klassisk**, **Sportig** eller **Progressiv**.

#### Displayens ljusstyrka

▶ Välj **Displayens ljusstyrka.**  
▶ Välj **Ljusstyrkevärde.**

#### Avaktivera/aktivera displayen

▶ **Avaktivera:** Välj **Display av.**  
▶ **Aktivera:** Tryck på en knapp, t.ex. .

#### Displaydesign

▶ Välj **Dag-/nattdesign.**  
▶ Välj **Automatisk**, **Dagdesign** eller **Nattdesign.**

### Tid och datum

#### Ställa in tid och datum automatiskt

Multimediesystem:

→  ▶ System ▶ Tid och datum

▶ Avaktivera **Manuell tidsanpassning** .  
Tid och datum ställs in automatiskt efter vald tidszon och sommartidsalternativ.

- i** Korrekt klockslag krävs för följande funktioner:
- Målstyrning med tidsberoende trafikstyrning
  - Beräkning av förväntad ankomsttid

#### Ställa in tidszon

##### Förutsättningar

- **För manuell inställning av tidszon:** Funktionen **Automatisk tidszon** är avaktiverad.

Multimediesystem:

→  ▶ Inställningar ▶ System ▶ Tid och datum

##### Ställa in tidszon manuellt

▶ Välj **Tidszon:**.

Listan med länder visas.

- i** Om det finns flera tidszoner i ett land visas detta när du har valt land.

▶ Välj ett land och i förekommande fall en tidszon.  
Den inställda tidszonen visas efter **Tidszon:**.

##### Ställa in tidszon automatiskt

▶ Aktivera **Automatisk tidszon** .

##### Ställa in tids- och datumformat

Multimediesystem:

→  ▶ Inställningar ▶ System ▶ Tid och datum ▶ Ställ in format

▶ Ställ in datum- och tidsformat •.

##### Ställa in tid och datum manuellt

##### Förutsättningar

- Funktionen **Manuell tidsanpassning** är aktiverad.
- **För manuell datuminställning:** Ingen GPS är monterad i bilen.

Multimediesystem:

→  ▶ Inställningar ▶ System ▶ Tid och datum

##### Ställa in tid

▶ Välj **Ställa klockan.**  
▶ Ställ in en tid.

- i** I bilar med GPS ställs tiden automatiskt in via vald tidszon.

##### Ställa in datum

▶ Välj **Ställa in datum.**  
▶ Ställ in ett datum.

- i** I bilar med GPS går det inte att ställa in något datum även om manuell tidsanpassning är aktiverad. Datumet ställs automatiskt in via vald tidszon.

## Bluetooth®

### Information om Bluetooth®

Bluetooth® är en teknik för trådlös dataöverföring över korta avstånd på upp till ca 10 m. Med Bluetooth® kan du t.ex. ansluta din mobiltelefon till multimediesystemet och använda följande funktioner:

- Handsfree-system med åtkomst till följande alternativ:
  - Samtalslistor (→ sidan 230)
- Internetanslutning
- Lyssna på musik via Bluetooth® audio
- Skicka visitkort (vCards) till bilen

Bluetooth® är ett registrerat varumärke som tillhör Bluetooth Special Interest Group (SIG) Inc.

 Internetanslutning via Bluetooth® är inte tillgängligt i alla länder.

### Aktivera/avaktivera Bluetooth®

Multimediesystem:

 **System** **Wi-Fi & Bluetooth**

- ▶ Aktivera eller avaktivera Bluetooth®.

## Wi-Fi

### Översikt över Wi-Fi-anslutning

Via Wi-Fi kan du ansluta till ett trådlöst lokalt nätverk och internet eller andra nätverksenheter.

Följande anslutningsmöjligheter finns:

- Wi-Fi-anslutning
  - Det upprättas en trådlös anslutning till en Wi-Fi-kompatibel enhet, t.ex. den egna mobiltelefonen eller en surfplatta.
- Multimediesystemet används som Wi-Fi-hotspot
  - Via den kan du t.ex. ansluta en surfplatta eller bärbar dator.

Du kan använda följande anslutningsmetoder:

- WPS PIN
  - Anslutning till ett säkert Wi-Fi-nät genom en pinkod.
- WPS PBC
  - Anslutning till ett säkert Wi-Fi-nät genom en knapptryckning (Pushbutton).
- Säkerhetsnyckel
  - Anslutning till ett säkert Wi-Fi-nät genom en säkerhetsnyckel.

## Ställa in Wi-Fi

### Förutsättningar

- Den enhet som ska anslutas stödjer en av de tre beskrivna anslutningstyperna.

Multimediesystem:

 **Inställningar** **System** (system) **Wi-Fi & Bluetooth**

### Aktivera/avaktivera Wi-Fi

- ▶ Aktivera eller avaktivera Wi-Fi.
  - Om Wi-Fi är avaktiverat avbryts den trådlösa kommunikationen till samtliga enheter. Då går det inte heller att upprätta en anslutning till kommunikationsmodulen. Funktioner som t.ex. den dynamiska målstyrningen med Live Traffic Information är då inte tillgängliga.

### Ansluta multimediesystemet till en ny enhet via Wi-Fi



Om ingen kommunikationsmodul har monterats är denna funktion tillgänglig.

Anslutningssättet måste väljas både på multimediesystemet och på enheten som ska anslutas.

-  Uppkopplingsförloppet kan skilja sig åt beroende på enhet. Följ anvisningarna som visas på displayerna. För mer information, se tillverkarens bruksanvisning.

- ▶ Välj **Internetinställningar**.
- ▶ Välj **Anslut via Wi-Fi**.
- ▶ Välj **Lägg till hotspot**.

### Ansluta med lösenord

- ▶ Välj alternativ  för det önskade Wi-Fi-nätverket.
- ▶ Välj **Anslut via säkerhetsnyckel**.
- ▶ Visa säkerhetskoden på den enhet som ska anslutas (se tillverkarens bruksanvisning).
- ▶ Ange denna säkerhetskod i multimediesystemet.
- ▶ Bekräfta inmatningen med .

-  Anslutningsmetoden med säkerhetskod har stöd för alla enheter.

### Ansluta via WPS-PIN

- ▶ Välj alternativ  för det önskade Wi-Fi-nätverket.
- ▶ Välj **Anslut genom att ange WPS PIN**. Multimediesystemet genererar en åttasiffrig pinkod.

- ▶ Ange denna pinkod på den enhet som ska anslutas.
- ▶ Bekräfta inmatningen.

### Ansluta med knapptryckning

- ▶ Välj alternativ  för det önskade Wi-Fi-nätverket.
- ▶ Välj [Anslut via WPS PBC](#).
- ▶ Välj "Anslut via WPS PBC" i alternativen på enheten som ska anslutas (se tillverkarens bruksanvisning).
- ▶ Tryck på WPS-knappen på enheten som ska anslutas.
- ▶ Välj [Fortsätt](#) i multimediesystemet.

### Aktivera automatisk anslutning

- ▶ Välj [Anslut via Wi-Fi](#).
- ▶ Välj alternativ  för det önskade Wi-Fi-nätverket.
- ▶ Aktivera [Permanent anslutning till internet](#).

### Ansluta med känt Wi-Fi-nätverk

- ▶ Välj [Anslut via Wi-Fi](#).
- ▶ Välj ett Wi-Fi-nätverk.  
Anslutningen upprättas igen.

### Ställa in Wi-Fi-hotspot

Multimediesystem:

 ▶▶ [Inställningar](#) ▶▶ [System](#)  
(system) ▶▶ [Wi-Fi & Bluetooth](#)

### Konfigurera multimediesystemet som Wi-Fi-hotspot

Uppkopplings sättet beror på enheten som ska anslutas. Multimediesystemet och enheten som ska anslutas måste ha stöd för funktionen. Anslutnings sättet måste väljas både på multimediesystemet och på enheten som ska anslutas.

- ▶ Välj [Fordons-hotspot](#).
- ▶ Välj [Anslut enhet till fordons-hotspot](#).

### Ansluta genom generering av WPS PIN

- ▶ Välj [Anslut genom generering av WPS PIN](#).
- ▶ Ange och bekräfta den pinkod som visas på multimediesystemets display på enheten som ska anslutas.

### Ansluta via WPS PIN-inmatning

- ▶ Välj [Anslut genom att ange WPS PIN](#).
- ▶ Ange pinkoden, som visas på displayen till den externa enheten, i multimediesystemet.

### Ansluta med knapptryckning

- ▶ Välj [Anslut via WPS PBC](#).
- ▶ Tryck på tryckknappen till enheten som ska anslutas (se tillverkarens bruksanvisning).
- ▶ Välj [Fortsätt](#).

### Ansluta med lösenord

- ▶ Välj [Anslut enhet till fordons-hotspot](#).  
En säkerhetskod visas.
- ▶ Välj bilen på enheten som ska anslutas. Den visas med nätverksnamnet [DIRECT-MB Hotspot 12345](#).
- ▶ Ange det lösenord som visas på multimediesystemets display på enheten som ska anslutas.
- ▶ Bekräfta inmatningen.

### Ansluta via närkommunikation (NFC)

- ▶ Välj [Anslut via NFC](#).
- ▶ Aktivera NFC på den mobila enheten (se tillverkarens bruksanvisning).
- ▶ Lägg den mobila enheten i bilens NFC-område (→ sidan 226).
- ▶ Välj [Klar](#).  
Den mobila enheten är nu ansluten via NFC till multimediesystemets hotspot.

### Generera en ny säkerhetskod:

- ▶ Välj [Fordons-hotspot](#).
- ▶ Välj [Generera säkerhetskod](#).  
Strax upprättas en anslutning med den nya säkerhetskoden.
- ▶ **Spara säkerhetskod:** Välj [Spara](#).  
Om en ny säkerhetskod sparas kopplas alla befintliga Wi-Fi-anslutningar från. Om Wi-Fi-anslutningarna upprättas på nytt måste du ange den nya säkerhetskoden.

## Systemspråk

### Information om systemspråk

Med denna funktion bestämmer du språket för menyindikeringarna och navigationsmeddelandena. Vilka tecken du kan skriva in beror på valet av språk. Alla språk stöds inte för navigationsmeddelandena. Om ett språk inte stöds hör du navigationsmeddelandena på engelska.

## Ställa in systemspråk

Multimediessystem:

→  >> Inställningar >> System >> Språk

▶ Ställ in språk.

- i** Om du använder arabiska kartdata kan du också låta visa textinformationen på navigationskartan med arabiska bokstäver. Välj العربية som språk i språklistan. Då ges även alla navigationsmeddelanden på arabiska.

## Ställa in enhet för avstånd

Multimediessystem:

→  >> System >> Måttenheter

- ▶ Välj **km** eller **mls**.
- ▶ Aktivera **Extra hastighetsmätare** för en indikering på instrumentdisplayens multifunktionsdisplay.

## Dataimport och -export

### Funktion för dataimport/-export

Du kan välja mellan följande funktioner:

- Överföra data från ett system eller en bil till ett annat system eller en annan bil.
- Skapa en säkerhetskopia av dina personliga data och spara dem igen.
- Skydda dina personuppgifter med pinkod mot oönskad export.

- i** Observera att filsystemet NTFS inte stöds. Filsystemet FAT32 rekommenderas.

### Importera/exportera data

**I** **INFORMATION** Dataförlust pga. för tidig borttagning

- ▶ Ta inte ut lagringsmediet under dataexporten.

Mercedes-Benz ansvarar inte för eventuell dataförlust.

### Förutsättningar

- Bilen står stilla.
- Tändningen är påslagen.
- En usb-enhet är ansluten.

Multimediessystem:

→  >> System >> Systembackup

- ▶ Välj **Importera data** eller **Exportera data**.

### Importera

- ▶ Välj en lagringsenhet.  
Du tillfrågas om du verkligen vill skriva över aktuella data. Om data kommer från en annan bil registreras detta vid inläsningen.

När datan är importerad startas multimediessystemet om.

- i** Aktuella fordonsinställningar kan komma att ändras efter importen.

### Exportera

Om pinkodsskyddet är aktiverat ombeds du ange pinkoden.

- ▶ Ange den fyrsiffriga pinkoden.
- ▶ Välj en lagringsenhet.  
Data exporteras. Dataexporten kan ta några minuter.

- i** Efter slutförd export finns mappen "MyMercedesBackup", där exporterade data är sparade, på lagringsmediet.

## Aktivera/avaktivera pinkodsskyddet

Multimediessystem:

→  >> Inställningar >> System >> Pinkodsskydd

### Välja pinkod

- ▶ Välj **Ange pinkod**.
- ▶ Ange en fyrsiffrig pinkod.
- ▶ Ange den fyrsiffriga pinkoden igen.  
Om båda pinkoderna stämmer överens är pinkodsskyddet aktivt.

### Ändra pinkod

- ▶ Välj **Ändra inställningar**.
- ▶ Ange den aktuella pinkoden.
- ▶ Välj **Ändra pinkod**.
- ▶ Välj en ny pinkod.

### Aktivera pinkodsskydd för dataexport

- ▶ Välj **Ändra inställningar**.  
Bekräfta med pinkoden.
- ▶ Välj **Skydda dataexport**.  
Aktivera eller avaktivera funktionen.

## Låsa upp pinkoden

- ▶ Uppsök en Mercedes-Benz-serviceverkstad för att få hjälp med att återställa pinkodskyddet.

## Uppdatering av programvara

### Information om uppdatering av programvara

En programvaruuppdatering består av tre steg:

- Nedladdning eller kopiering av data som krävs för installationen
- Installering av uppdateringen
- Aktivering av uppdateringen genom omstart av systemet

Om en uppdatering står till förfogande visar multimediesystemet information om det.

Beroende på källa kan du göra olika uppdateringar:

### Uppdatering av programvara

Uppdateringskälla	Uppdateringstyp
Internet	Navigationskartor, systemuppdateringar, digital instruktionsbok
Extern lagringsmedium, t.ex. usb-minne	Navigationskartor

Med uppdateringen av programvaran är din bil alltid på aktuell teknisk nivå.

För kontinuerlig förbättring av kvaliteten på våra tjänster får du hädanefter uppdateringar för multimediesystemet, för tjänsterna i Mercedes PRO connect och för kommunikationsmodulen i din bil. De skickas enkelt till dig via bilens mobilnät och görs i många fall automatiskt. I Mercedes PRO-portalen kan du när som helst se statusen på dina uppdateringar och få information om eventuella nyheter.

Fördelarna i översikt:

- Få uppdateringar av programvara bekvämt via mobilnätet
- Ger långsiktig kvalitet på och tillgänglighet till tjänsterna från Mercedes PRO connect
- Uppdaterar multimediesystemet och kommunikationsmodulen i din bil till den senaste versionen

Mer information om uppdatering av programvara finns på <http://www.mercedes.pro>

## Uppdatera programvaran

### Förutsättningar

- **För online-uppdateringar:** En internetanslutning finns (→ sidan 239).
- **För automatisk online-uppdatering:** Din bil har en fast monterad kommunikationsmodul.

Multimediesystem:

↳ [Inställningar](#) ▶ [System](#) ▶ [Programuppdatering](#)

### Automatiskt

- ▶ Aktivera [Automatisk online-uppdatering](#). Uppdateringarna laddas ned och installeras automatiskt.
- Status för den aktuella uppdateringsversionen visas.

### Manuellt

- ▶ Avaktivera [Automatisk online-uppdatering](#).
- ▶ Välj en uppdatering i listan och starta uppdateringen.

### Aktivera en uppdatering av programvara

- ▶ Starta om systemet. Ändringarna i programvaruuppdateringen aktiveras.

### Viktiga systemuppdateringar

För datasäkerheten i ditt multimediesystem kan du behöva göra viktiga systemuppdateringar. Installera dem eftersom säkerheten i multimediesystemet annars inte längre kan säkerställas.

- ⓘ När den automatiska programvaruuppdateringen är aktiv hämtas systemuppdateringarna automatiskt (→ sidan 200).

Så snart det finns en uppdatering att ladda ned visas ett meddelande på multimediesystemets display.

Du har följande alternativ:

- **Ladda ned**  
Uppdateringen laddas ned i bakgrunden.
- **Detaljer**  
Informationen om en förestående systemuppdatering visas.
- **Senare**  
Uppdateringen kan laddas ned manuellt senare (→ sidan 200).

## Omfattande systemuppdateringar

Omfattande systemuppdateringar gäller fordons- eller systeminställningar och kan därför endast utföras när bilen står stilla och tändningen är fränslagen.

När nedladdningen är avslutad och en omfattande systemuppdatering är redo att installeras informeras du om det, t.ex. efter att tändningen har slagits av och på igen.

- ① Parkera bilen på en lämplig plats och på ett trafiksäkert sätt innan du startar installationen.

Förutsättningar för installationen:

- Tändningen är avslagen.
- Information och varningar har lästs och godkänts.
- Parkeringsbromsen är åtdragen.

När alla förutsättningar är uppfyllda installeras uppdateringen. Under installationen av uppdateringen kan multimediesystemet inte användas och funktionerna i bilen är begränsade.

Om det uppstår fel under installationen görs automatiskt ett försök att återskapa föregående version. Om det inte går att återskapa föregående version visas en symbol på multimediesystemets display. Uppsök en auktoriserad verkstad för att åtgärda problemet.

## Reset-funktion (återställning)

Multimediesystem:

  Inställningar  System  Återställning

### Återställa via multimediesystemet



Personliga data tas bort, till exempel:

- Kanalminne
- Anslutna mobiltelefoner
- Individuella användarprofiler

- ① Gästprofilen återställs när återställningen till fabriksinställningarna görs.

 Välj Ja.

Om pinkodsskyddet är aktivt får du en fråga om det också ska återställas när återställningen till fabriksinställningarna görs.

-  Välj Ja.
-  Ange en aktuell pinkod. Pinkoden återställs.

Eller:



-  Välj Nej. Den aktuella pinkoden är oförändrad efter återställningen.

- ① Om du skulle ha glömt din pinkod kan du låta en auktoriserad Mercedes-Benz serviceverkstad avaktivera pinkodsskyddet.

Du tillfrågas igen om återställningen ska genomföras.

-  Välj Ja. Multimediesystemet återställs till leveranstillstånd.

## Återställa med knapptryckning

-  Tryck in knapparna  och  samtidigt tills multimediesystemet startar om (minst 15 sekunder). Multimediesystemet startas om. Under detta förlopp raderas inga uppgifter.

## Fordonsinformation

### Visa fordonsdata

Multimediesystem:

  Info om bilen

-  Välj Bilen. Fordonsdatan visas.

### Visa motordata

Multimediesystem:

  Info om bilen

-  Välj Motor. Motordatan visas.
- ① Värdena för motoreffekt och motorvridmoment kan avvika från de nominella värdena. Faktorer som påverkar är till exempel:
  - Motorvarvtal
  - Höjd över havet
  - Bränslekaraktär
  - Yttertemperatur

## Hämta indikeringen för förbrukning

Multimediesystem:

  Info om bilen

-  Välj Förbrukning. En indikeringen med aktuella och genomsnittliga förbrukningsvärden visas.

## Navigation

## Sätta på navigationen

Multimediesystem:



 ▶▶ Navigation (navigation)

Digital karta med meny (exempel)

- ① Ange specialmål, adress eller treordsadress och ytterligare möjligheter att ange mål
  - ② Avbryt målstyrning (om målstyrningen är aktiv)
  - ③ Upprepa navigationsmeddelande och aktivera/avaktivera navigationsmeddelanden
  - ④ Öppna ruttmeny
    - Rutt
    - Välja alternativa rutter
    - Visa ruttöversikt
- Visa ruttlista
  - Välja alternativ för att undvika
  - Göra ruttinställningar
  - Traffic
  - Visa trafikmeddelanden
  - Visa lokala meddelanden
  - Rapportera trafikhändelse
  - Live Traffic abonnemangsinformation
  - Position
  - Spara position
- Öppna kompass
  - Öppna qibla (tillgängligt i vissa länder)
  - ⑤ Öppna menyn Inställningar
  - Aktivera/avaktivera eller använda alternativ:
    - Visa trafikinformation
    - Visa parkeringsmöjligheter
    - Visa information om motorvägar
    - Välja alternativ för rutt, karta och trafik via [Fler inställningar](#).

▶ Alternativ: Tryck på knappen **NAVI**.  
Kartan visas. Bilens aktuella position visas.  
Menyn visas.

▶ Tryck på pekkontrollen.  
▶ **Dölja:** Menyn döljs automatiskt.

## Visa/dölj menyn Navigation



 ▶▶ Navigation (navigation)

Om ingen målstyrning är aktiv visas kartan och menyn.

Om en målstyrning är aktiv visas kartan i helskrämsvisning och menyn döljs.

▶ **Visa:** Tryck lätt på multimediesystemets display.  
eller

## Ange mål

## Information om målgång

**⚠ VARNING** Risk för distraktion vid hantering av integrerad kommunikationsutrustning under körning

Du kan tappa koncentrationen på trafiken om du använder integrerade kommunikationsenheter under körning. Du kan dessutom förlora kontrollen över bilen.

- ▶ Använd endast dessa enheter när trafik-situationen tillåter det.
- ▶ Om du inte kan vara säker på detta ska du stanna på ett trafiksäkert sätt och göra dina inmatningar när bilen står stilla.

Följ gällande nationella lagbestämmelser i det land där du befinner dig när du använder multi-mediesystemet.

### Ange specialmål eller adress

**⚠ VARNING** Risk för att bli distraherad av informationssystem och kommunikationsutrustning

Du kan tappa koncentrationen på trafiken om du använder integrerade informationssystem och kommunikationsutrustning under körning. Du kan dessutom förlora kontrollen över bilen.

- ▶ Använd endast dessa enheter när trafik-situationen tillåter det.
- ▶ Om du inte kan vara säker på detta ska du stanna på ett trafiksäkert sätt och

göra dina inmatningar när bilen står stilla.

Följ gällande nationella lagbestämmelser i det land där du befinner dig när du använder multi-mediesystemet.

### Förutsättningar

- **För sökning på internet:** Mercedes PRO connect är tillgängligt.
- Du har ett användarkonto i Mercedes PRO-portalen.
- Tjänsten är tillgänglig.
- Tjänsten har aktiverats på en Mercedes-Benz serviceverkstad.

Mer information hittar du på: <http://www.mercedes.pro>

Multimedietystäm:

→ → Navigation (navigation) → Vart vill du?

### Variant 1: Sökning i bilen



För sökningen i bilen använder målangivelsen databasen som är sparad i multimedietystäm.

Landet där bilen befinner sig är inställt ①.

- ▶ Ange specialmålet eller adressen med tangentbordet (på bilden) eller med handskriftsi-

genkänning ⑥ i ②. Du kan ange detta i valfri ordningsföljd.

När du anger mål får du förslag från multimedietystäm under ②. Välj mål i listan ③ eller med **OK**.

Du kan t.ex. ange följande:

- stad, gata, husnummer



- gata, ort
- postnummer
- specialmålets namn
- specialmålskategori, t.ex. [Tankstelle](#) (Tankställe)
- stad, specialmålsnamn
- telefonnummer, om tillgängligt för specialmålet
- kontaktnamn

Exempel för en snabb adressangivelse:

- Om du t.ex. söker efter gatan Königstraße i Stuttgart kan du ange STUT och KÖN.
- Om du t.ex. söker efter ett specialmål i Storbritannien kan du ange THE SHARD.

Om du vill prova båda exemplen måste du eventuellt ändra land.

- ▶ Alternativt kan du använda röstkommando .



- ▶ **Byta till handskriftsigenkänning:** Välj .

- ▶ Skriv tecknet på pekskärmen. Tecknen kan skrivas bredvid eller över varandra.

- ▶ **Tillbaka till inskrivning via tangentbord:** Välj .

- ▶ **Radera alla tecken:** Välj .
- Tecknen raderas separat.

eller

- ▶ Om tecken har skrivits in i , välj  bredvid inskrivningsraden.

Inskrivningen raderas helt.

- ▶ **Byta till stora eller små bokstäver:** Välj .

- ▶ **Byta till siffror, specialtecken och symboler:** Välj .

- ▶ Byt till fler specialtecken med **#+=**.

- ▶ **Infoga mellanslag:** Välj .

- ▶ **Ställa in skriftspråk:** Välj .

- ▶ Välj skriftspråk.

-  Denna funktion är användbar i länder där man har flera teckenuppsättningar. Ett exempel är Ryssland, som har både kyrilliskt och latinskt alfabet.

- ▶ **Ändra land:** Välj landskod .

- ▶ Skriv in landskoden, t.ex. F för Frankrike. Listan filtreras.

- ▶ Välj landet i listan .
- Målet kan anges.

- ▶ **Verkställa mål:** Välj målet i listan .

- ▶ Välj mål i listan om målet kan tydas på flera sätt.  
Måladressen visas. Rutten kan beräknas.

### Variant 2: Sökning online

Onlinesökningen är inte tillgänglig i alla länder.

Målgivelsen använder online-karttjänster. Om sökningen i bilen inte hittar några passande mål eller om du byter land är online-sökningen tillgänglig.

Som mål kan du ange en adress, ett specialmål eller en treordsadress.

- ▶ Välj landskoden .

- ▶ Välj operatör för online-tjänsten i listan över länder.

eller

- ▶ Om sökningen i bilen inte ger några sökresultat, välj [Sök på internet](#).

- ▶ Ange målet på inskrivningsraden. Ordningssföljden spelar ingen roll, t.ex. gata och stad. Du kan använda funktionerna som beskrivs för sökningen i bilen. Sökresultatet visas.



- ▶ Välj målet i listan.  
Rutten visas detaljerat.

### Välja senaste mål

#### Förutsättningar

- Senaste mål har sparats.
- **För målförslag:** Du har skapat en profil (→ sidan 189).
- Alternativet [Tillåt målförslag](#) är aktiverat (→ sidan 190).
- Multimediesystemet har redan samlat tillräckligt med data för att visa målförslag.

Multimediesystem:

- ▶  ▶ [Navigation](#) (navigation) ▶  [Vart vill du?](#) ▶ [Senaste mål](#)

Följande mål kan väljas:

- Senaste mål och rutten
- Målförslag
- Sparade mål och rutten (→ sidan 211)

- ▶ Välj mål eller rutt.  
Måladressen visas. Rutten kan beräknas.



-  Om du sparar ett senaste mål eller ett målförslag som favorit (→ sidan 215) kan du välja dessa bland favoriterna (→ sidan 206).

## Välja ett specialmål

### Förutsättningar

- **För att använda personliga specialmål:** En usb-enhet är ansluten till multimediessystemet.
- På usb-enheten sparas personliga specialmål i dataformatet GPS Exchange Format (.gpx) i mappen "PersonalPOI".

Multimediessystem:

→  ► **Navigation** (navigation) ►  **Vart vill du?** ► **Specialmål**

### Söka via kategorier (ingen målstyrning)

- Välj kategori.

eller

- Välj **ALLA KATEGORIER**.
- Välj kategori och underkategori (om tillgänglig).
- Filtrera efter kategorier i sökfältet under sökningen eller inom sökresultatet. Sökningen sker i omgivningen runt bilens aktuella position. Sökresultaten är sorterade efter stigande avstånd.

Specialmål visar följande information:

- Avståndet fågelvägen till specialmålet (pil)
  - Specialmålets namn
  - Avståndet fågelvägen till specialmålet
- Välj ett specialmål med  eller i listan. Måladressen visas. Rutten kan beräknas.

### Söka via kategorier (målstyrning aktiv)

- Välj kategori.

eller

- Välj **ALLA KATEGORIER**.
- Välj kategori och underkategori (om tillgänglig).
- Filtrera efter kategorier i sökfältet under sökningen eller inom sökresultatet.
- Välj en av sökpositionerna **I omgivningen**, **I målets omgivning** eller **Längs rutten**.
- Om det finns etappmål och **I målets omgivning** har valts ska du välja specialmålet i rutöversikten.
- Välj ett specialmål med  eller i listan. Måladressen visas. Rutten kan beräknas.

### Söka efter personliga specialmål

- Välj **Personliga specialmål**.

- Välj en kategori.
- Om en målstyrning är aktiv ska du välja en av sökpositionerna **I omgivningen**, **I målets omgivning** eller **Längs rutten**.
- Välj ett personligt specialmål. Måladressen visas. Rutten kan beräknas.

eller

- Ange en sökpost i sökfältet och filtrera listan.
- Välj ett personligt specialmål.

### Redigera personliga specialmålskategorier

- Välj en personlig specialmålskategori i listan . En meny fällt ut.
- **Ändra namn:** Välj **Ändra namn**.
- Ange namnet.
- Välj .
- **Ändra symbol:** Välj **Ändra ikon**.
- Välj en symbol.
- **Radera personliga specialmålskategorier:** Välj **Ta bort**.
- Välj **Ja**.

### Konfigurera kategorier för genvägar

Du kan konfigurera upp till fem kategorier för genvägarna



- Välj **ALLA KATEGORIER**.
- Välj kategori och underkategori (om tillgänglig).
- Välj  eller .  lägger till kategorin.  tar bort kategorin.
- Om det redan finns fem kategorier väljer du den kategori som ska ersättas.

### Välja kontakt för att ange mål

#### Förutsättningar

- En mobiltelefon är ansluten till multimediessystemet (→ sidan 225).

Multimediessystem:

→  ► **Navigation** (navigation) ►  **Vart vill du?** ► **Kontakter**

#### Via kontaktlista

- Välj en kontakt. Kontaktpuppgifterna visas.
- Välj adress.

## Via sökangivelse

▶ Ange t.ex. namn eller telefonnummer i sökfältet.

▶ Välj .

▶ Välj kontakt.

▶ Välj adress.



Måladressen visas. Rutten kan beräknas.

**i** Målstyrningen till kontaktadressen är tillförlitlig i följande fall:

- Kontaktadressen är fullständig.
- Kontaktuppgifterna stämmer överens med den digitala kartans kartdata.

## Ange geokoordinater

Multimediesystem:

→  ▶ **Navigation** (navigation) ▶  **Vart vill du?** ▶ **Geokoordinater**

▶ Välj **Latitud** eller **Longitud**.

▶ Markera geokoordinaterna som bredd- och längdgrad i grader, minuter och sekunder. Svep uppåt eller nedåt för att göra detta. Kartan visar positionen.

▶ Bekräfta inmatningen med .

▶ **Sätta mål:** Välj pilen eller pilen med .

## Ange treordsadresser

Multimediesystem:

→  ▶ **Navigation** (navigation) ▶  **Vart vill du?**

▶ Ange måladressen som treordsadress. Särskriv orden med punkter emellan. Sökresultatet visas.

▶ Välj målet i listan. Måladressen visas. Rutten kan beräknas.

**i** Treordsadresser från what3words är ett alternativt adresseringssystem för flerspråkig georeferering av globala positioner med en upplösning på tre meter. Med hjälp av detta rutnät täcks även orter på jordens yta in som inte har någon fastighetsadress som t.ex. gata och husnummer.

Brandenburger Tor i Berlin har t.ex. följande språkberoende treordsadress:

- Tyska: **tapfer.gebäude.verliehen**
- Engelska: **that.lands.winning**

Treordsadresser är entydiga, lätta att komma ihåg och räcker för de flesta vardagliga användningar.

Bidirektionell konvertering av treordsadresser kan du göra här:

- På webbsidan <http://what3words.com>
- I apparna från what3words

## Välja på kartan

Multimediesystem:

→  ▶ **Navigation** (navigation)

▶ Flytta kartan (→ sidan 219).

▶ När hårkorset markerar målet trycker du länge på manöverelementet. Om ett enda mål finns vid hårkorset visas måladressen.

Om flera mål finns vid hårkorset visas en lista över tillgängliga specialmål och vägar.

▶ Välj målet i listan.

Måladressen visas. Rutten kan beräknas.

## Visa specialmål i närheten på kartan

Funktionen är tillgänglig när det finns flera mål vid hårkorset.

▶ Välj .

▶ Välj **Specialmål i omgivningen**. Kartan visas.

▶ Svep åt vänster eller åt höger på manöverelementet.

Föregående eller nästa specialmål markeras på kartan. Namnet eller adressen visas.

▶ Välj specialmålssymbol.

▶ **Filtrera alternativt visningen efter specialmålskategorier:** Scrolla på manöverelementet.

▶ Välj specialmålskategori.



**i** Med **Användardefinierat** kan du välja personliga symboler för specialmål (→ sidan 219).

## Välja från favoriter

### Förutsättningar

- Mål har sparats som favoriter. Spara ett senaste mål eller ett målförslag som favorit (→ sidan 215).

Multimediesystem:

→  ▶ **Navigation** (navigation) ▶  **Vart vill du?** ▶ **Aus Favoriten** (Från favoriter)

▶ Välj en favorit.

Måladressen visas. Rutten kan beräknas.

## Rutt

### Beräkna rutt

#### Förutsättningar

- Målet har angetts.
- Måladressen visas.

#### Målstyrningen är inte aktiv

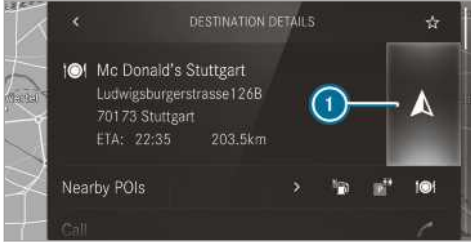

#### ▶ Välj ①.

Rutten till målet beräknas. Kartan visar rutten. Därefter startar målstyrningen.

- ① Om du inte utför detta moment under körning beräknar multimediesystemet automatiskt rutten efter ca 15 sekunder.

#### Målstyrningen är aktiv

- ▶ Välj ①. Pilen visar ett ⊕. En fråga visas.

- ▶ Välj **Ange som etappmål** eller **Starta ny målstyrning**.

**Starta ny målstyrning:** Den valda måladressen anges som nytt mål. De tidigare målen och etappmålen tas bort. Målstyrningen till det nya målet startar.

**Ange som etappmål:** Den valda måladressen anges som nästa etappmål. Målstyrningen startar.

Om det redan finns fyra etappmål frågar multimediesystemet om etappmål 4 ska tas bort. Bekräfta frågan med **Ja**.

#### Söka specialmål i omgivningen

- ① Symboler för specialmål till höger om **Specialmål i omgivningen** visar de första tre kategorierna för genvägarna. Du kan konfigurera dessa kategorier (→ sidan 205).

- ▶ Välj en specialmålssymbol. Sökresultatet visas.

- ▶ Välj ett specialmål. Måladressen visas. Rutten kan beräknas.

eller

- ▶ Välj **Specialmål i omgivningen** .
- ▶ Söka via kategorier, ange en sökpost eller söka efter personliga specialmål (→ sidan 205).
- ▶ Välj ett specialmål. Måladressen visas. Rutten kan beräknas.

#### Fler menyfunktioner

- ▶ **Spara mål:** Välj .

- ▶ Välj ett alternativ. Dessa alternativ finns:

- **Spara i Senaste mål**
- **Spara som favorit**
- **Spara som hemadress**
- **Spara som "Mitt arbete"**

Om båda adresserna är sparade och pendlarrutten är aktiverad startar multimediesystemet en målstyrning utan navigationsmeddelanden.

- ▶ **Ringa upp målet:** Välj **Ring** om det finns ett telefonnummer.

- ▶ **Dela med NFC eller QR-kod:** Välj **Dela via NFC eller QR-kod**.

- ▶ Håll NFC-området på mobiltelefonen (se tillverkarens bruksanvisning) mot iläggsmattan eller lägg mobiltelefonen på den (→ sidan 226).

eller

- ▶ Håll mobiltelefonen nära multimediesystemet och scanna QR-koden.

- ▶ **Hämta webbadress:** Välj **www** om det finns en webbadress.





- ▶ **Visa på kartan:** Välj **Visa på kartan**.

#### Välja typ av rutt

#### Förutsättningar

- **För att använda en pendlarrutt:** Du har skapat en profil (→ sidan 189).
- Alternativet **Tillåt målförslag** är aktiverat (→ sidan 190).
- Alternativet **Aktivera pendlarrutt** är aktiverat (→ sidan 210).
- Multimediesystemet har samlat tillräckligt med data för att visa målförslag.
- Rutter läses in för dessa målförslag.

Multimediesystem:

  **Navigation** (navigation)  **Route Icon**  **Rutt**  **Ruttinställningar**

▶ Välj typ av rutt.

Om det inte finns någon rutt beräknas nästa rutt med den nya typen av rutt.

Om det redan finns en rutt beräknas rutten med den nya typen av rutt.

Följande typer av rutt finns:

- **Snabb rutt**  
Rutten beräknas med kort körtid.
- **Kort rutt**  
Rutten beräknas med kort körsträcka.
- **Eco-rutt**  
En ekonomisk rutt beräknas. Körtiden kan bli lite längre än med den snabba rutten.
- **SLÄPVAGN**  
Alternativet är tillgängligt när en släpvagn är kopplad till bilen.  
En fråga visas i multimediesystemet. Bekräfta frågan.  
Rutten optimeras för körning med släpvagn.

För de nämnda typerna av rutt kan den dynamiska rutten aktiveras eller avaktiveras:

- **Automatiskt**  
Rutten beräknas med den aktuella typen av rutt.  
Trafikmeddelanden från Live Traffic Information eller FM RDS-TMC tas med i beräkningen (→ sidan 215).  
Live Traffic Information och FM RDS-TMC finns inte i alla länder.
- **Efter förfrågan**  
Om en ny rutt med kortare körtid beräknas på grund av trafikmeddelanden, visas en fråga. Du kan fortsätta använda den aktuella rutten eller välja den dynamiska rutten (→ sidan 217).
- **Av**  
Rutten tar inte hänsyn till trafikmeddelanden.

Följande ytterligare ruttinställningar kan aktiveras eller avaktiveras:

- **Föreslå alternativ rutt**  
Om alternativet är aktiverat (→ sidan 210) beräknas alternativa rutter till varje rutt.

- **Aktivera pendlarrutt**

Om alternativet är aktiverat (→ sidan 210) startar navigationen automatiskt en ruttstyrning utan röstmeddelanden för de inlästa rutterna.

### Alternativ hämtning av typ av rutt

▶ Välj  **Navigation** (navigation) ▶   
▶ **Fler inställningar** ▶ **Ruttinställningar**.

### Välja ruttalternativ

Multimediesystem:

  **Navigation** (navigation)  **Route Icon**  **Rutt**  **Alternativ för att undvika**

### Undvika områden

▶ Välj **Undvik områden** (→ sidan 220).

### Undvika motorvägar, färjor, tunnlar, biltåg, vägar utan beläggning

▶ Aktivera alternativet för att undvika.

### Använda avgiftsbelagda vägar

▶ Välj **Använd avgiftsbelagda vägar**.

▶ Aktivera eller avaktivera alternativen **Betalning kontant eller med kort** och **Elektronisk betalning**.

Rutten tar hänsyn till vägar som du behöver betala en vägavgift (med det betalningssätt som du har valt) för att få använda.

Ruttalternativen är inte tillgängliga i alla länder.

Det går inte alltid att ta hänsyn till de valda ruttalternativen. En rutt kan t.ex. innefatta en färja trots att alternativet för att undvika **Färjor** är aktiverat. Då visas ett meddelande, och du får också ett meddelande uppläst.

### Använda vägar som kräver vignette

▶ Välj **Använd vägar som kräver vignette**.

▶ Aktivera **Alla**.

eller

▶ Aktivera länderna som rutten ska ta hänsyn till.

Rutten tar hänsyn till vägar i de valda länderna som har tidsbestämda vägavgifter (krav på s.k. vignette). När du betalar avgiften får du en dekal som visar att du under en begränsad tid har rätt att använda vissa vägar eller ett visst vägnät.

## Alternativ hämtning av ruttalternativ



- ▶ Välj  ▶ **Navigation** (navigation) ▶ 
  - ▶ **Fler inställningar** ▶ **Alternativ för att undvika**.

## Välja meddelanden

### Förutsättningar

- För ett ljudmeddelande när man närmar sig ett personligt specialmål: Usb-enheten innehåller personliga specialmål.
- Usb-enheten är ansluten till multimediesystemet.
- Kategorin som det personliga specialmålet tillhör är aktiverad.

Multimediesystem:

- ▶  ▶ **Navigation** (navigation) ▶  ▶ **Fler inställningar** ▶ **Meddelanden**

- ▶ Välj ett alternativ eller aktivera eller avaktivera ett meddelande.

Följande alternativ finns:

- Alternativet **Körrekommendation**  
Multimediesystemet ger körrekommendationer med röstkommando under målstyrningen.
- Alternativet **Med gatunamn**  
Multimediesystemet läser upp namnen på gatorna som den kommande körmanövern leder till.  
Denna funktion är inte tillgänglig i alla länder eller på alla språk.
- Alternativet **Av**
- **Uppläsning av trafikvarningar**  
Denna funktion är inte tillgänglig i alla länder.

## Ljudmeddelande när man närmar sig ett personligt specialmål

- ▶ Välj **Personliga specialmål**.
- ▶ Aktivera en kategori.  
När man närmar sig ett personligt specialmål i denna kategori avges ett ljudmeddelande.

## Visa målinformation för rutten

### Förutsättningar

- Ett mål har angetts.

Multimediesystem:

- ▶  ▶ **Navigation** (navigation) ▶ **Route Icon** ▶ **Rutt**

- ▶ Välj **Ruttöversikt**.  
När målstyrningen är aktiv visas målet samt etappmål om dessa har angetts och ännu inte passerats.  
Rutten kan omfatta upp till fyra etappmål.
- ▶ Välj ett mål eller ett etappmål.  
Följande information visas:
  - Återstående körsträcka
  - Ankomsttid
  - Återstående restid
  - Namn, måladdress
  - Telefonnummer (om tillgängligt)
  - Webbadress (om tillgängligt)

## Planera rutt

Multimediesystem:

- ▶  ▶ **Navigation** (navigation) ▶ **Route Icon** ▶ **Ruttöversikt**

- ▶ Välj **Ange etappmål**.
- ▶ Ange etappmål som t.ex. specialmål eller adress (→ sidan 203).
- ▶ Välj etappmål.  
När du har valt ett etappmål visas ruttöversikten igen.
- ▶ Beräkna rutt med etappmål (→ sidan 210).
- ⓘ Ta bort ett etappmål om det redan finns fyra etappmål (→ sidan 209).





## Redigera rutt med etappmål

### Förutsättningar

- Ett mål har angetts.
- För funktionen flytta finns dessutom minst ett befintligt etappmål.

Multimediesystem:

- ▶  ▶ **Navigation** (navigation) ▶ **Route Icon** ▶ **Rutt** ▶ **Ruttöversikt**

- ▶ **Ändra ordningsföljd för målen:** Välj  för ett mål.  
En meny fälls ut.
- ▶ Välj **Flytta**.  
 är markerat.
- ▶ Flytta etappmålet eller målet till önskad position med  eller .
- ▶ Tryck lätt på .

▶ **Ta bort mål:** Välj  för ett etappmål eller ett mål.

▶ Välj **Ta bort**.  
Målet har tagits bort.

### Beräkna rutten med etappmål

#### Förutsättningar

- Du har angett målet och minst ett etappmål.

Multimediesystem:

 ▶ **Navigation** (navigation) ▶ **Route Icon** ▶ **Rutt** ▶ **Ruttöversikt**

▶ Välj **Starta målstyrning**.

eller

▶ Välj **Till Navigation** när rutten har bearbetats.

▶ Bekräfta frågan med **Ja**.  
Rutten beräknas. Målstyrningen startar.

#### Visa ruttlistan

Multimediesystem:

 ▶ **Navigation** (navigation) ▶ **Route Icon** ▶ **Rutt**

▶ Välj **Ruttlista**.

Listan visar ruttavsnitten. Bilens aktuella position markeras på kartan.

Bilens aktuella position visas med följande information:

- Symbolen för bilens aktuella position visas.
- Namnet på den väg du kör på för tillfället visas.
- Numret på den väg du kör på för tillfället visas.

Ruttlistan uppdateras under körning.

▶ **Visa ruttavsnitt:** Svep uppåt eller nedåt på manöverelementet.

Ruttavsnittet visas på kartan.

#### Välja en alternativ rutt

Multimediesystem:

 ▶ **Navigation** (navigation) ▶ **Route Icon**

▶ Välj **Alternativ rutt**.

Rutterna visas i förhållande till inställningen i ruttinställningarna.

Rutterna är numrerade.

▶ Välj alternativ rutt.

### Aktivera pendlarrutt

#### Förutsättningar

- Alternativet **Tillåt målförslag** är aktiverat (→ sidan 190).
- Multimediesystemet har samlat tillräckligt med data för att visa målförslag.
- Rutter läses in för dessa målförslag.

Multimediesystem:

 ▶ **Navigation** (navigation) ▶ **Route Icon** ▶ **Rutt** ▶ **Ruttinställningar**

▶ Aktivera **Aktivera pendlarrutt**.

Navigationen registrerar automatiskt att bilen befinner sig på en pendlarrutt. Den startar automatiskt en ruttstyrning utan röstmeddelanden.

För den dagliga pendlarrutten meddelas trafikhändelser på sträckan även vid körning utan aktiv målstyrning.

### Aktivera/avaktivera automatisk sökning efter tankställen

Multimediesystem:

 ▶ **Inställningar** ▶ **Fahrzeug** (Bilen)

▶ Aktivera eller avaktivera alternativet **Tankställesökning**.

När bränslereserven har nåtts och alternativet är aktiverat blir du tillfrågad om du vill starta sökningen efter tankställen.

### Starta automatisk sökning efter tankställen

#### Förutsättningar

- Den automatiska sökningen efter tankställen är aktiverad (→ sidan 210).

#### Körsituation

Påfyllningsnivån i bränsletanken når bränslereserven.

Meddelandet **Bränslereserv. Vill du starta sökning efter tankställen?** visas.

▶ Välj **Ja**.

Den automatiska sökningen efter tankställen startar. Tillgängliga tankställen visas längs rutten eller i omgivningen runt bilens aktuella position.

▶ Välj ett tankställe.

Adressen till tankstället visas.

- ▶ Beräkna ruten (→ sidan 207). Tankstället sparas som mål eller som nästa etappmål.
- ▶ **Om det redan finns fyra etappmål:** Välj **Ja** i dialogen. Tankstället infogas i ruttöversikten. Etappmål 4 tas bort. Målstyrningen startar.

### Starta automatisk rastplatssökning

#### Förutsättningar

- Tröthetsvarnaren ATTENTION ASSIST och funktionen **Föreslå rastplats** är aktiverade (→ sidan 156).
- Det finns rastplatser längs det kommande vägnätet.

#### Körsituation

Meddelandet **Föreslå rastplats. Vill du starta sökning efter rastplatser?** visas.



- ▶ Välj **Ja**. Rastplatssökningen startar. Tillgängliga rastplatser visas längs ruten och i omgivningen runt bilens aktuella position.
- ▶ Välj en rastplats. Adressen till rastplatsen visas.
- ▶ Beräkna ruten (→ sidan 207). Rastplatsen sparas som mål eller som nästa etappmål.
- ▶ **Om det redan finns fyra etappmål:** Välj **Ja** i dialogen. Rastplatsen infogas i ruttöversikten. Etappmål 4 tas bort. Målstyrningen startar.



### Visa sparad rutt på kartan

#### Förutsättningar

- En usb-enhet med sparade rutter är ansluten till multimediesystemet.
- Ruten är sparad i dataformatet GPS Exchange Format (.gpx) i mappen "Rutter".

Multimediesystem:

→  **Navigation** (navigation) **▶▶**  **Vart vill du?** **▶▶** **Sparade rutter**

- ▶ Välj en rutt med  eller .
- ▶ Välj **Visa på kartan**.
- ▶ Flytta kartan (→ sidan 219).



### Starta sparad rutt

#### Förutsättningar



- En usb-enhet med sparade rutter är ansluten till multimediesystemet.

- Ruten är sparad i dataformatet GPS Exchange Format (.gpx) i mappen "Rutter".

Multimediesystem:

→  **Navigation** (navigation) **▶▶**  **Vart vill du?** **▶▶** **Sparade rutter**

- ▶ Välj en rutt.
- ▶ Välj **Starta målstyrning från början av ruten** eller **Starta målstyrning från aktuell position**. Målstyrningen påbörjas.



 I menyn kan ruten sparas med  (→ sidan 207).

### Registrera ruten

#### Förutsättningar

- En usb-enhet är ansluten till multimediesystemet.

Multimediesystem:

→  **Navigation** (navigation) **▶▶**  **Vart vill du?** **▶▶** **Sparade rutter**



- ▶ **Starta inspelningen: Välj Starta inspelning av en ny rutt.** En röd inspelningssymbol visas. Ruten sparas på usb-enheten.
- ▶ **Stoppa inspelningen: Välj Avsluta inspelning.**

### Spara inspelad rutt

#### Förutsättningar

- En usb-enhet är ansluten till multimediesystemet.

Multimediesystem:

→  **Navigation** (navigation) **▶▶**  **Vart vill du?** **▶▶** **Sparade rutter**



- ▶ Välj en rutt.
- ▶ Välj .
- ▶ Välj **Spara i Senaste mål**. Ruten är sparad i minnet "Senaste mål" och kan hämtas där för målstyrningen.

### Redigera sparad rutt

#### Förutsättningar

- En usb-enhet med sparade rutter är ansluten till multimediesystemet (→ sidan 246).

Multimediesystem:

→  **Navigation** (navigation) **▶▶**  **Vart vill du?** **▶▶** **Sparade rutter**

- ▶ Välj en rutt med .



▶ **Ange ett namn: Välj** [Ändra namn.](#)

▶ Ange namnet.

▶ Välj OK.

eller

▶ När namnet har ändrats ska du trycka på knappen .

▶ Välj Ja.

▶ **Ta bort rutt: Välj** [Ta bort.](#)

▶ Välj Ja.

## Målstyrning

### Information om målstyrning

**⚠ VARNING** Risk för distraktion vid hantering av integrerad kommunikationsutrustning under körning

Du kan tappa koncentrationen på trafiken om du använder integrerade kommunikationsenheter under körning. Du kan dessutom förlora kontrollen över bilen.

- ▶ Använd endast dessa enheter när trafiksituationen tillåter det.
- ▶ Om du inte kan vara säker på detta ska du stanna på ett trafiksäkert sätt och göra dina inmatningar när bilen står stilla.

Följ gällande nationella lagbestämmelser i det land där du befinner dig när du använder multimediesystemet.

Efter det att en rutt är beräknad startar målstyrningen.

Trafikregler har alltid företräde framför multimediesystemets köranvisningar.

Köranvisningar är:

- navigationsmeddelanden
- målstyrningsindikeringar
- körfältsrekommendationer

Om du inte följer köranvisningarna eller om du lämnar den beräknade ruten, beräknas en ny rutt automatiskt.

Köranvisningar kan avvika från den faktiska trafiksituationen:

- Ruttstyrningen har ändrats.
- Riktningen på en enkelriktad väg har ändrats.

Beakta därför alltid gällande trafikregler under körningen.

I följande situationer kan ruten avvika från idealruten:

- Vid vägarbeten
- Vid ofullständiga digitala kartdata

### Översikt över körmanövrer

Körmanövrer visas på följande sätt:

- Detaljerad bild av korsningen  
Visas när du kör in i korsningar.
- 3D-bild  
Visas när du kör på större vägar utan korsningar, t.ex. motorvägsavfarter och -förgreningar.



3D-bild av kommande körmanöver (exempel)

- ① Körmanöver
- ② Manöverpunkt, ovanför nuvarande avstånd fram till manöverpunkten
- ③ Bilens aktuella position

Körmanövern består av tre faser:

- Förberedelsefasen  
Om det finns tillräckligt mycket tid mellan körmanövrerna förbereder multimediesystemet dig på en kommande körmanöver. Ett navigationsmeddelande, t.ex. om att du snart ska svänga till höger, visas.  
Du ser kartan i helskärmvisning.  
På statusraden visas: riktningen eller namnet på den väg som du ska svänga in på och avståndet till manöverpunkten.
- Meddelandefasen  
Multimediesystemet förvarnar dig om den nära förestående körmanövern, t.ex. med ett meddelande om att du ska svänga till höger om 100 m.  
Visningen är tvädelad. Till vänster visas kartan och till höger en detaljerad bild på korsningen eller en 3D-bild på den kommande körmanövern.
- Manöverfasen

Multimediesystemet förvarnar dig om den omedelbart förestående körmanövern, t.ex. med ett meddelande om att du ska svänga till höger nu.

Visningen är tvådelad.

Körmanövern sker när avståndet till manöverpunkten ② visas med 0 m och symbolen för bilens aktuella position ③ har nått manöverpunkten ②.

När körmanövern är avslutad visas kartan i helskrmsvisning.

- ① Körmanövrer visas även på instrumentdisplayen.

### Översikt över körfältsrekommendationer

Visningen sker vid flerfiliga vägar.

Om den digitala kartan innehåller motsvarande data kan multimediesystemet visa körfältsrekommendationer.



- ① Körfält som inte rekommenderas (grå pil)
- ② Körfält som kan väljas (vit pil)
- ③ Rekommenderat körfält (vit pil, blå bakgrund)

Förklaring av körfälten som visas

- Ej rekommenderat körfält ①  
Om du väljer det här körfältet kan du inte genomföra nästa körmanöver utan att byta körfält.
- Körfält som kan väljas ②  
Endast i detta körfält är det möjligt att genomföra nästa körmanöver.
- Rekommenderat körfält ③  
I detta körfält är det möjligt att genomföra nästa och nästnasta körmanöver.

Under pågående körmanöver kan ytterligare körfält tillkomma.

- ① Körfältsrekommendationer kan även visas på instrumentdisplayen.

- ① Live Traffic Information är inte tillgänglig i alla länder.

### Använda motorvägsinformation

#### Förutsättning

- Alternativet **Motorvägsinformation** är aktiverat (→ sidan 220).



Under motorvägskörning visas kommande motorvägssträckor ① och tillgängliga serviceinrättningar ②. Det kan t.ex. vara parkeringsplatser, rastplatser eller motorvägsavfarter.

- ▶ **Fälla ut visning:** Välj .  
Posterna är sorterade efter hur långt de ligger från bilens aktuella position.
- ▶ Välj en post.
- ▶ Välj en serviceinrättning i listan.  
Detaljerna visas. Kartan visar positionen och körtiden dit.
- Du kan t.ex. använda följande funktioner i den detaljerade visningen:
  - Sök ett specialmål i omgivningen.
  - Spara målet.
  - Ringa upp målet.
- ▶ Beräkna rutten (→ sidan 207).

#### Målet har nåtts

När du har nått målet visas målflaggan . Målstyrningen är avslutad.





När du har nått ett etappmål ser du etappmålflaggan med etappmålets nummer . Sedan fortsätter målstyrningen.

### Aktivera/avaktivera navigationsmeddelanden





- ▶ **Avaktivera:** Tryck på volymreglaget på ratten eller knappen / på multimediesystemet medan ett navigationsmeddelande läses upp (→ sidan 188).  
Meddelandet **Uppläsningen av körrekommendationer är avstängd**. visas.

eller

- ▶ Visa menyn Navigation (→ sidan 202).



- ▶ Välj . Symbolen växlar till .
  - ▶ **Aktivera:** Välj . Det aktuella navigationsmeddelandet återges. Symbolen växlar till .
- i** Denna funktion kan du lägga till bland favoriterna och öppna i kategorin Navigation.

### Aktivera/avaktivera navigationsmeddelanden vid telefonsamtal

- ▶ Tryck på knappen  på ratten. eller
- ▶ Håll in knappen / på multimediesystemet en stund. eller
- ▶ Tryck lätt på  på multimediesystemets display.
- ▶ Välj **Inställningar**.
- ▶ Välj **System**.
- ▶ Välj **Audio**.
- ▶ Välj **Navigations- och trafikmeddelanden**.
- ▶ Aktivera eller avaktivera **Körrekommendation under telefonsamtal**.

### Ställa in volymen på navigationsmeddelandena





Multimediesystem:

- ↳   ▶▶ **Inställningar** ▶▶ **System** ▶▶ **Audio** ▶▶ **Navigations- och trafikmeddelanden**
- ▶ Välj **Volym körrekommendationer**.
- ▶ Ställ in volymen.

### Målstyrningen är aktiv

- ▶ Vrid på volymreglaget på ratten under ett navigationsmeddelande. eller
- ▶ Tryck volymvippknappen på multimediesystemet uppåt eller nedåt.

### Aktivera/avaktivera volymsänkning under uppläsning av navigationsmeddelande

- ▶ Tryck på knappen  på ratten. eller
- ▶ Håll in knappen / på multimediesystemet en stund. eller
- ▶ Tryck lätt på  som finns på multimediesystemets display.
- ▶ Välj **Inställningar**.

- ▶ Välj **System**.
- ▶ Välj **Audio**.
- ▶ Aktivera eller avaktivera **Volymsänkning**.



### Upprepa navigationsmeddelanden

#### Förutsättningar

- Det finns en rutt.
- Målstyrningen är aktiv.

Multimediesystem:

↳  **Navigation** (navigation)

- ▶ Välj .
  - ▶ Välj .
- Det aktuella navigationsmeddelandet upprepas.

**i** Denna funktion kan du lägga till bland favoriterna och öppna i kategorin Navigation.

### Avbryta målstyrningen

#### Förutsättningar

- Det finns en rutt.
- Målstyrningen är aktiv.

- ▶ Visa meny **Navigation**.
- ▶ Välj symbolen  i meny **Navigation** (→ sidan 202).

### Översikt över målstyrning till ett offroad-mål

Ett offroad-mål ligger inom den digitala kartan. Kartan innehåller inga vägar som leder till målet.

Du kan ange offroad-mål på kartan eller med geo-kordinater. Målstyrningen leder dig så länge som möjligt via vägar som är registrerade i multimediesystemet med navigationsmeddelanden och målstyrningsindikeringar.

Strax innan du når den sista registrerade kartpositionen hör du ett meddelande, t.ex. "Följ riktningsspilen". På displayen visas en riktningsspil och avståndet till målet.

### Översikt målstyrning från en offroad-position till ett mål

I en offroad-position ligger bilens aktuella position inom den digitala kartan vid sidan om tillgängliga vägar.

Följande indikeringar visas i starten av målstyrningen:

- Det visas ett meddelande om att vägen inte är registrerad.
- En riktningsspil som visar riktningen fågelvägen till målet

När bilen åter körs på en väg som är registrerad i multimediesystemet, sker målstyrningen på vanligt sätt igen.

### Översikt offroad under pågående målstyrning

Vägens faktiska sträckning kan avvika från de data som är registrerade på den digitala kartan exempelvis till följd av vägarbeten. Då kan multimediesystemet tillfälligt inte hitta bilens aktuella position på den digitala kartan. Bilen är offroad.

När bilen är offroad visas följande indikeringar:

- Det visas ett meddelande om att vägen inte är registrerad
- En riktningsspil som visar riktningen fågelvägen till målet

När bilen åter körs på en väg som är registrerad i multimediesystemet, sker målstyrningen på vanligt sätt igen.

## Mål

### Spara bilens aktuella position

Multimediesystem:

  **Navigation** (navigation) **Route Icon** **Position**

▶ Välj **Spara position**.



Bilens aktuella position sparas i minnet "Senaste mål".

### Redigera de senaste målen

#### Förutsättningar

- För bearbetning av målförslag: Alternativet **Tillåt målförslag** är aktiverat (→ sidan 190).
- Multimediesystemet har samlat tillräckligt med data för att visa målförslag.

Multimediesystem:

  **Navigation** (navigation) **Vart vill du?** **Senaste mål**

Följande mål kan redigeras:

- senaste mål
- målförslag

▶ **Sluta visa målförslag** Välj  för ett målförslag.

▶ Välj **Föreslå inte längre**.

### Spara senaste mål som favorit

 När du har sparat målet kan du öppna det via favoriter (→ sidan 191).

▶ Välj  för ett mål.

▶ Välj **Spara som favorit**.

▶ **Spara som favorit:** Välj **Spara som favorit**.

▶ **Spara som hemadress:** Välj **Spara som hemadress**.

▶ **Spara som jobbadress:** Välj **Spara som "Mitt arbete"**.

### Ta bort senaste mål

▶ **Ta bort mål:** Välj  för ett senaste mål.

▶ Välj **Ta bort**.

▶ Välj **Ja**.

▶ **Ta bort alla mål:** Välj .

▶ Välj **Ta bort alla**.

▶ Välj **Ja**.

## Målstyrning med aktuella trafikmeddelanden

### Översikt över trafikinformation

 Tjänsterna finns inte i alla länder.

Trafikmeddelanden tas emot med följande tjänster:

- Live Traffic Information
- FM RDS-TMC

Båda tjänsterna kan inte användas samtidigt.

Live Traffic Information eller FM RDS-TMC visas med en symbol.

 Varningsmeddelanden tas emot via tjänsten Car-to-X.

 Det kan förekomma avvikelser mellan de mottagna trafikmeddelandena och den faktiska trafiksituationen.

Bra att veta om Live Traffic Information

- Aktuella trafikmeddelanden tas emot via internetuppkopplingen (för vissa länder).
- Trafiksituationen uppdateras med korta, regelbundna mellanrum.
- Abonnemangstjänsten är i vissa länder kostnadsfri i tre år fr.o.m. tillverkningsdatum. Abonnemangsinformationen visar status (→ sidan 216).

Bilens position överförs regelbundet till Daimler AG. Där anonymiseras uppgifterna omgående av Daimler AG och vidarebefordras till trafikdataleverantören. Med hjälp av dessa data överförs trafikmeddelanden som är relevanta för bilens position till bilen. Bilen är samtidigt sensor för trafik-

flödet och hjälper till att förbättra trafikmeddelandenas kvalitet.

Om du inte vill skicka bilens position kan du låta en Mercedes-Benz -serviceverkstad avaktivera tjänsten.

Bra att veta om FM RDS-TMC



- En FM RDS-TMC-radiosändare sänder förutom radioprogram även trafikmeddelanden.
- FM RDS-TMC finns inte i alla länder.

## Visa abonnemangsinformation

### Förutsättningar

- Bilen är utrustad med Live Traffic Information.

Multimediesystem:

  **Navigation** (navigation)  **Route Icon**  **Traffic**

- ▶ **Visa manuellt:** Välj [Abonnemangsinformation om Live Traffic](#).

Beroende på status visas ett av följande meddelanden:

- Trafikdataoperatörens logotyp visas. Abonnemanget är giltigt.
- Trafikdataoperatörens logotyp visas. Abonnemanget har gått ut.

När abonnemanget går ut visas automatiskt:

- en månad före utgångsdatum
- en vecka före utgångsdatum
- samma dag som utgångsdatumet.

- ① Om abonnemanget har gått ut är FM RDS-TMC tillgängligt i vissa länder. Abonnemanget kan förlängas (→ sidan 216).

## Förlänga abonnemanget

### Förutsättningar

- Bilen är utrustad med Live Traffic Information.
- Du har ett användarkonto på webbsidan för Mercedes PRO.

- ▶ Öppna webbplatsen för Mercedes PRO.
- ▶ Öppna Mercedes PRO-användarkontot.
- ▶ Växla till Online Store för Mercedes PRO via den anslutna bilen.
- ▶ Välj tjänsten Live Traffic Information.
- ▶ Välj förlängningsperiod.
- ▶ Lägg produkten i varukorgen.

- ▶ Bekräfta de allmänna och särskilda användningsvillkoren. Nu är Live Traffic Information aktiverad för den valda förlängningstiden. Löptiden startar på datumet för förlängningen.

## Registrera Live Traffic Information

### Förutsättningar

- Bilen är utrustad med Live Traffic Information.
- Du har ett användarkonto på webbsidan för Mercedes PRO.

Tjänsten Live Traffic Information måste registreras. Då kan du utnyttja hela löptiden på tre år.

- ▶ Skapa ett användarkonto för Mercedes PRO på: <http://www.mercedes.pro>. För detta krävs en giltig e-postadress.
- ▶ Lägg till bilen med bilens chassinummer (VIN).
- ▶ **Utföra registreringen på en Mercedes-Benz serviceverkstad:** Låt en Mercedes-Benz-serviceverkstad göra sammankopplingen.

## Visa trafikinformation

### Förutsättningar

- Visningen **Trafik** är aktiverad (→ sidan 217).
- Följande trafikindikeringar är aktiverade (→ sidan 217):

[Händelser i trafiken](#)

[Freier Verkehrsfluss](#) (Fritt trafikflöde)

[Försening](#)

Multimediesystem:

-   **Välj Navigation** (navigation).

Kartan visar följande trafikinformation:

- Trafikhändelser, t.ex.:
  - Vagarbeten
  - Vägavspärningar
  - Varningsmeddelanden

När målstyrningen är aktiv visas symbolerna för trafikhändelser i färg på rutten. Vid sidan om rutten visas de i grått.

- Varningsmeddelandesymboler:
  - Symbol 
  - Trafiksäkerhetsinformation, t.ex. när man närmar sig ett köslut

När bilen närmar sig ett farligt ställe på rutten visas ett varningsmeddelande på kartan. Dessutom kan ett varningsmeddelande läsas upp.

- Trafikflödesinformation:
  - Del av kö (röd linje)
  - Trafikstockning (orange linje)
  - Tät trafik (gul linje)
  - Fri trafik (grön linje)
- Visning av fördröjningar på över en minut i trafiken på rutten

### Verkställa rekommendation om ändrad rutt efter förfrågan

#### Förutsättningar

- Efter förfrågan är aktiverad (→ sidan 207).
- Målstyrningen är aktiv.
- Det finns trafikmeddelanden för aktuell rutt.

När en ny rutt med kortare körtid hämtas visas den aktuella och den nya rutten.

- ① I ett annat program visas ett meddelande. Bekräfta meddelandet.

▶ **Verkställa ny rutt:** Välj **Välj annan väg som rekommenderas**.

▶ **Behåll aktuell rutt:** Välj **Behåll aktuell rutt**.

#### Visa lokala meddelanden

Multimediesystem:

→  ▶ **Navigation** (navigation) ▶ **Route Icon** ▶ **Traffic**

- ▶ Välj **Områdesmeddelanden**. Lokala meddelanden, t.ex. om dimma eller kraftigt regn, visas.
- ▶ Välj ett lokalt meddelande. Detaljerna visas.

#### Aktivera visning av trafikinformation

Multimediesystem:

→  ▶ **Navigation** (navigation) ▶ 

- ▶ Aktivera **Trafik**.

#### Aktivera trafikhändelser, fri körning och fördröjningar i trafiken

- ▶ Välj **Fler inställningar**.

▶ Under rubriken **TRAFIK**, aktivera posterna **Händelser i trafiken**, **Freier Verkehrsfluss** (Fritt trafikflöde) och **Försening**.

När trafikinformation har tagits emot visas trafikhändelser som vägarbeten, välgavspärningar, lokala meddelanden (t.ex. dimma) och varningsmeddelanden.

Fördröjningar i trafiken visas för den aktuella rutten. Hänsyn tas till en fördröjning i trafiken på mer än en minut.

#### Visa trafikhändelser

##### Förutsättningar

- Visningen **Händelser i trafiken** är aktiverad (→ sidan 217).

Multimediesystem:

→  ▶ **Navigation** (navigation) ▶ **Route Icon** ▶ **Traffic**

▶ Välj **Trafikmeddelanden 3**.

Listan är sorterad efter distans och visar mottagna trafikhändelser.

Trafikhändelserna på rutten visas först.

En trafikhändelse visar följande information:

- vägnummer eller vägnamn
- symbol för trafikhändelse
- orsak
- avståndet från bilens aktuella position

▶ Välj en trafikhändelse.

Detaljerad information, t.ex. ruttavsnittet visas.

#### Visa trafikhändelser i närheten på kartan

▶ Välj en symbol för trafikhändelser på kartan. Detaljer om trafikhändelsen visas.

▶ Välj .

▶ Välj **Trafikhändelser här omkring**.

Kartan visar trafikhändelsesympoler i närheten.

Information om trafikhändelsen visas på statusraden:

- symbol för trafikhändelse
- orsaken till trafikhändelsen, t.ex. vägarbete
- varningsmeddelande (visas i rött)

▶ **Välja trafikhändelsesympol:**  eller .

▶ **Välja kartutsnitt:** Tryck lätt på multimediesystemets display.

eller

▶ Tryck på pekkontrollen.

▶ Flytta kartan.

▶ **Tillbaka till navigationskartan:** Tryck lätt på .

eller

▶ Tryck på knappen  på pekkontrollen.

## Car-to-X-Communication

### Översikt över Car-to-X-Communication

Förutsättningar:

- Bilen är utrustad med ett multimediesystem med navigation och en kommunikationsmodul med aktiverat, integrerat simkort.
- Du har ett användarkonto på Mercedes PRO.
- Tjänsten Car-to-X-Communication är aktiverad.

 Car-to-X-Communication finns i vissa länder.

Kommunikationsmodulen upprättar automatiskt en internetanslutning efter att tändningen har slagits på. Om det finns varningsmeddelanden tillhandahålls dessa strax efteråt. Beroende på mobilanslutningen kan det ta mellan en sekund och upp till ca en minut innan meddelanden tillhandahålls.

- Faror identifieras automatiskt av bilen eller kan rapporteras av föraren. Dessa skickas sedan till fordon i närheten som är utrustade med Car-to-X-Communication.
- Aktuell information om farliga ställen i närheten av bilens aktuella position tas emot. På så vis kan du i god tid anpassa ditt körsätt till trafikförhållandena.

Användningen av Car-to-X-Communication kräver att fordondata regelbundet skickas till Daimler AG. Dessa data pseudonymiseras genast av Daimler AG. De sparas inte permanent utan raderas efter en viss tid (några veckor).

 Data som används för identifiering ersätts vid pseudonymiseringen. Det innebär att din identitet skyddas mot obehörig åtkomst för utomstående.

### Visa varningsmeddelanden

Multimediesystem:



▶ Välj [Navigation](#) (navigation).  
Om det finns varningsmeddelanden visas de på kartan.

Följande varningsmeddelanden visas på kartan:

- Fordon som har blivit stående (haveri)
- Olyckor
- Väderfaror
- Allmän fara
- Varningsblinkers, om de är på
- Rörliga vägarbeten

Visningen är inte tillgänglig i alla länder och regioner.

I Tyskland är visningen för närvarande tillgänglig i den tyska delstaten Hessen.

 Fr.o.m. en hastighet på minst 60 km/h hörs röstmeddelandet "Trafikhändelse längre fram" när man närmar sig ett farligt ställe. Röstmeddelandet hörs inte vid väderfaror.

### Skicka varningsmeddelanden

Automatiskt registrerade varningsmeddelanden skickas från bilen.

▶ **Skicka varningsmeddelande själv:** Välj  ▶ [Navigation](#) (navigation) ▶ [Route Icon](#) ▶ [Traffic](#).

▶ Välj [Rapportera trafikhändelse](#).  
En fråga visas.

▶ Välj [Ja](#).  
Meddelandet [Tack för att du hjälper till att förebygga olyckor!](#) visas.

## Karta och kompass

### Ställa in kartans skala

Multimediesystem:



▶▶ [Navigation](#) (navigation)

### Förstora

▶ Tryck lätt med ett finger två gånger i följd på multimediesystemets display när kartan visas.

eller

▶ Sära på två fingrar på multimediesystemets display.

### Förminska

▶ Tryck lätt med två fingrar på multimediesystemets display.

eller

▶ För ihop två fingrar på multimediessystemets display.

❗ Du kan ställa in måttenheten för kartans skala (→ sidan 199).

### Flytta kartan

Multimediessystem:

▶  ▶ **Navigation** (navigation)



▶ Flytta fingret i valfri riktning på multimediessystemets display när kartan visas. Kartan rör sig under hårkorset ❶ i motsatt riktning.

Om kartan har flyttats, visas t.ex. följande information på statusraden:

- Avståndet från bilens aktuella position ❷ visas.
- Information om aktuell kartposition visas, t.ex. gatunamnet.

Du kan använda följande funktioner:

- Välj ett mål på kartan (→ sidan 206).
- Välj ett specialmål (→ sidan 205).
- Visa trafikhändelser på kartan (→ sidan 217). Denna funktion är inte tillgänglig i alla länder.

▶ **Återställa kartan till bilens aktuella position:** Tryck lätt på symbolen ❸.

### Vrida kartan

▶ Vrid två fingrar åt höger eller vänster på multimediessystemets display.

### Välja riktning för kartan

Multimediessystem:

▶  ▶ **Navigation** (navigation) ▶  ▶ **Fler inställningar**

- ▶ Sveg uppåt tills **RIKTNING FÖR KARTAN** visas.
- ▶ Välj riktning för kartan. Punkten • visar aktuell inställning.

- **2D norr uppåt:** Kartan är i 2D och riktad mot norr.
- **2D i körriktningen:** Kartan är i 2D och riktad i körriktningen.
- **3D:** Kartan är i 3D och riktad i körriktningen.

### Alternativ per genväg

▶ Tryck upprepade gånger på kartans kompassymbol .

Visningen skiftar i ordningsföljden **3D, 2D i körriktningen till 2D norr uppåt.**

När kartan flyttas kan du växla mellan **3D** och **2D norr uppåt.**

### Välja specialmålssymboler för kartvisningen

Multimediessystem:

▶  ▶ **Navigation** (navigation) ▶  ▶ **Fler inställningar**



Specialmål är t.ex. tankställen eller hotell. De kan visas som symboler på kartan. Alla specialmål är inte tillgängliga överallt.

Personliga specialmål är mål som du t.ex. har sparat på en usb-enhet.

❗ Visningen av specialmålssymboler på kartan kan du aktivera eller avaktivera som favoriter.

▶ Aktivera **Specialmålssymboler**.

### Konfigurera kartvisning

- ▶ Välj **Specialmålssymboler** .
  - ▶ Aktivera eller avaktivera kategorierna för genvägar
  - ▶ Välj **Alla kategorier** .
  - ▶ Aktivera eller avaktivera alternativet **Visa alla**.
- eller

- ▶ Välj kategorier och underkategorier (om tillgängliga) .
- ▶ Aktivera eller avaktivera kategorier och underkategorier (om tillgängliga). Specialmålssymbolerna för de valda kategorierna visas.

### Konfigurera personliga specialmål

- ▶ Välj **Personliga specialmål** .
- ▶ Aktivera eller avaktivera kategorierna. När kategorierna är aktiverade och bilen närmar sig ett personligt specialmål i denna kategori kan en indikering och en ljudsignal avges.



- ▶ **Information i närheten av specialmål:** Välj en kategori eller ett personligt specialmål . En meny faller ut.
- ▶ Aktivera eller avaktivera **Visning** och **Ljudsignal**.

### Återställa personliga specialmål

- ▶ Välj .
- ▶ Välj **Återställ**.  
Inställningarna återställs till standardinställningarna.

### Välja textinformation



Multimediesystem:

 ▶ **Navigation** (navigation) ▶  ▶ **Fler inställningar**

- ▶ Scrolla uppåt tills **TEXTINFORMATION** visas.
- ▶ Välj **Aktuell väg**, **Geokoordinater** eller **Ingen**. Med **Aktuell väg** visas vägen du kör på nedtill på displayen.  
Om kartan flyttas visas gatunamnet, specialmålsnamnet eller ortsnamnet under härkorsset.  
Med **Geokoordinater** visas följande information:
  - Bredd- och längdgrad
  - Höjdangivelse  
Höjdangivelsen kan avvika från verkligheten.
  - Antal satelliter med mottagning  
Om kartan flyttas, visas denna information inte.
- ▶ Med **Ingen** avaktiveras indikeringarna.

### Sätta på/stänga av motorvägsinformation

Multimediesystem:

 ▶ **Navigation** (navigation) ▶ 

- ▶ Aktivera eller avaktivera **Motorvägsinformation**.  
När alternativet är aktiverat visas ytterligare information om kommande inrättningar längs motorvägen under körningen på motorvägen. Det kan t.ex. vara parkeringsplatser, rastplatser eller avfarter.

### Visa nästa väg

#### Förutsättningar

- Målstyrningen är inte aktiv.

Multimediesystem:

 ▶ **Navigation** (navigation) ▶  ▶ **Fler inställningar**

- ▶ Svep uppåt tills **TEXTINFORMATION** visas.
- ▶ Aktivera **Information om nästa väg**.  
När funktionen är aktiverad och körningen sker utan målstyrning visas namnet på nästa korsande väg på den övre displaykanten.

### Visa kartversion

Multimediesystem:

 ▶ **Navigation** (navigation) ▶  ▶ **Fler inställningar**

- ▶ Svep uppåt och välj **Kartversion**.
- ▶  Du kan få information om nya versioner av den digitala kartan på en Mercedes-Benz serviceverkstad.

### Undvika (spärra) ett område

Du kan undvika områden på en rutt som du inte vill åka igenom.

Rutten tar hänsyn till motorvägar eller flerfiliga motortrafikleder som går genom ett sådant område.

### Undvika ett nytt område

Multimediesystem:



 ▶ **Navigation** (navigation) ▶ **Route Icon** ▶ **Alternativ för att undvika** ▶ **Undvik områden**

- ▶ Välj **Undvik nytt område**.
- ▶ **Variant 1:** Välj **Via karta**.
- ▶ Flytta kartan (→ sidan 219).
- ▶ **Variant 2:** Välj **Genom att ange adress**.
- ▶ Ange adressen (→ sidan 203).
- ▶ Välj målet i listan eller ta över med . Kartan visas.
- ▶ **Visa område:** Tryck på manöverelementet. En röd rektangel visas. Den markerar det område som du vill undvika.
- ▶ **Ändra kartans skala:** Dra isär eller för ihop två fingrar på multimediesystemets display. Kartans skala förstoras eller förminsas.
- ▶ **Spara område:** Tryck på det centrala manöverelementet. Området läggs till i listan.

## Ändra område

Multimediessystem:



  **Navigation** (navigation) **Route Icon** **Alternativ för att undvika** **Undvik områden**

-  Välj ett område i listan.
-  Välj **Redigera**.



### Flytta område på kartan

-  Svep i valfri riktning på det centrala manöverelementet.

### Ändra områdets storlek

-  Tryck på det centrala manöverelementet.
-  Svep uppåt eller nedåt på det centrala manöverelementet.
-  Tryck på det centrala manöverelementet.

### Ta hänsyn till område för rутten

-  Välj ett område i listan.
-  Aktivera **Undvik område**. När målstyrningen är aktiv beräknas en ny rutt. Om det ännu inte finns någon rutt tas hänsyn till inställningen vid nästa målstyrning.

I följande fall kan rутten innehålla ett område du vill undvika:



- Målet ligger i ett område som du vill undvika.
- Det finns ingen relevant alternativ rutt.

### Ta bort ett område eller alla områden





Multimediessystem:

  **Navigation** (navigation) **Route Icon** **Alternativ för att undvika** **Undvik områden**

#### Ta bort ett område

-  Välj ett område i listan.
-  Välj **Ta bort**.
-  Bekräfta frågan med **Ja**.

#### Ta bort alla områden

-  Välj .
-  Välj **Ta bort alla**.
-  Bekräfta frågan med **Ja**.

## Uppdatera kartans data

### Uppdatering hos din Mercedes-Benz serviceverkstad

Den digitala kartans data blir inaktuella lika snabbt som vanliga vägkartor. En optimal målstyrning vid navigation kan endast uppnås om kartans data är aktuella. Du kan få information om nya versioner av den digitala kartan på en Mercedes-Benz serviceverkstad.

Där kan du få den digitala kartan uppdaterad.

### Kartuppdatering online

Med tjänsten Kartuppdatering online från Mercedes PRO connect uppdateras kartans data. Tjänsten finns inte i alla länder.

Det finns följande alternativ för att uppdatera:

- För en region (automatisk kartuppdatering)
  - Automatisk kartuppdatering kräver att systeminställningen **Automatisk online-uppdatering** är aktiverad (→ sidan 200).
- För flera eller alla regioner (manuell kartuppdatering)
  - Kartans data laddas först ned på ett lagringsmedium och uppdateras därefter i multimediessystemet.

Mer information om kartuppdatering online: <http://www.mercedes.pro>.

### Översikt över kartans data

Bilen levereras med kartdata. Beroende på land har kartans data antingen installerats för din region eller så bifogas kartans data på en lagringsenhet.

Om kartans data redan har installerats i en bil och ska installeras igen behöver du inte ange någon aktiveringskod.

Om du har införskaffat kartans data i form av lagringsenhet måste den bifogade upplåsningskoden anges.

-  Om du sparar kartans data på en lagringsenhet med tjänsten Kartuppdatering online är det inte möjligt att ange någon kod. Upplåsningskoden sparas på lagringsmediet vid nedladdningen.

Tänk på följande när du skriver in aktiveringskoden:





- Aktiveringskoden kan användas för en bil.
- Aktiveringskoden kan inte överlätas.
- Aktiveringskoden är sexsiffrig.

Vänd dig till en Mercedes-Benz serviceverkstad vid följande problem:

- Multimediesystemet accepterar inte aktiveringskoden.
- Du har tappat bort aktiveringskoden.

### Visa kompassen

Multimediesystem:

  **Navigation** (navigation)  **Route Icon**  **Position**

▶ Välj **Kompass**.

Kompassen visar följande information:

- Aktuell körriktning med riktningvinkel (360°-format) och väderstreck
- Koordinater för längd- och breddgrad i grader, minuter och sekunder
- Höjd (avrundat värde)
- Antal GPS-satelliter med mottagning

### Visa qibla

Multimediesystem:

  **Navigation** (navigation)  **Route Icon**  **Position**

Denna funktion är inte tillgänglig i alla länder.

▶ Välj **Qibla**.

Pilen på kompassen visar riktningen mot Mecka i förhållande till den aktuella körriktningen.

Analet mottagna satelliter visas.

### Ställa in kartans skala automatiskt

Multimediesystem:

  **Navigation** (navigation)  **Fler inställningar**

Kartans skala ställs in automatiskt beroende på hastigheten och vägklassen.

▶ Aktivera **Autozoom**.

-  Den automatiskt inställda kartskalan kan ändras manuellt. Denna ställs in automatiskt igen efter några sekunder.

### Visa satellitkarta

Multimediesystem:

  **Navigation** (navigation)  **Fler inställningar**

- ▶ Aktivera eller avaktivera **Satellitkarta**. När alternativet är aktiverat visas satellitkartor i kartskalor från 2 km.

När alternativet är avaktiverat visas inga satellitkartor i kartskalor mellan 2 km och 20 km.

Satellitkartorna för dessa kartskalor är inte tillgängliga i alla länder.

### Visa väderinformation och annat kartinnehåll

#### Förutsättningar

- Du har ett användarkonto på Mercedes PRO connect.
- Tjänsten är tillgänglig.
- Tjänsten har aktiverats.

Mer information hittar du på: <http://www.mercedes.pro>

Multimediesystem:

  **Navigation** (navigation)  **Fler inställningar**

▶ Välj **Online-kartinnehåll**.

Tillgängliga tjänster visas. Tjänsterna tillhandahålls av Mercedes PRO connect.

▶ Aktivera en tjänst, t.ex. **Väder**.

Aktuell väderinformation visas på navigationskartan, t.ex. temperatur eller molnighet. Informationen om tjänsterna, t.ex. vädersymboler, visas inte i alla kartskalor.

Mer information om tillgängliga tjänster och om visning av information vid olika kartskalor: <http://www.mercedes.pro>

Tjänsterna finns inte i alla länder.

### Tjänsten Parkera

#### Information för tjänsten Parkera

 **WARNING** Risk för olycka och personskada om max. tillåten infartshöjd inte observeras

Om bilens höjd överstiger max. tillåten infartshöjd för parkeringshus och underjordiska parkeringsgarage kan bilens tak och andra delar på bilen skadas.

Det föreligger risk för personskada för de åkande i bilen.

▶ Observera skyltinformationen om infartshöjd på platsen innan du kör in i ett parkeringshus eller ett underjordiskt parkeringsgarage.

▶ Kör inte in i ett parkeringshus eller ett underjordiskt parkeringsgarage om bilens höjd inklusive eventuella påbygg-

nationer överstiger max. tillåten infartshöjd.

## Välja parkeringsmöjlighet

### Förutsättningar

- Navigationstjänsterna är tillgängliga, tecknade och aktiverade i Mercedes PRO-portalen.
- I navigationstjänsterna ingår tjänsten Parkera.
- **Parkering** är aktiverad (→ sidan 223).

Multimediessystem:

→  >> **Navigation** (navigation)

- ▶ Tryck lätt på  på kartan.
- ▶ Välj en parkeringsmöjlighet. Följande information visas (om tillgänglig):
  - Måladress, avstånd från bilens aktuella position och ankomsttid
  - Information om parkeringshus/parkeringsplats  
t.ex. öppettider, parkeringsavgifter, aktuell beläggning, max. parkeringstid, **max. infartshöjd**
- Även om tjänsten Parkera visar max. infartshöjd ska de faktiska förhållandena observeras.
- Tillgängliga betalningsmöjligheter (Mercedes pay, mynt, sedlar, kort)
- Detaljer om parkeringsavgifter
- Antal lediga parkeringsplatser

## Telefoni

- Betalningstyp (t.ex. automat)
- Service/inrättningar på parkeringen
- Telefonnummer

▶ Beräkna rutten (→ sidan 207).

Följande ytterligare funktioner kan väljas (om de är tillgängliga):

- Söka specialmål i omgivningen.
- Spara målet.
- Ringa upp målet.
- Dela målet med NFC eller QR-kod.
- Hämta webbadressen.
- Visa målet på kartan.

## Visa parkeringsmöjligheter på kartan

### Förutsättningar

- Navigationstjänsterna är tillgängliga, tecknade och aktiverade i Mercedes PRO-portalen.
- I navigationstjänsterna ingår tjänsten Parkera.

Multimediessystem:

→  >> **Navigation** (navigation) >> 

- ▶ Aktivera **Parkering**. Parkeringsmöjligheterna i omgivningen runt bilens aktuella position visas.

## Telefon

## Översikt över telefonmenyn

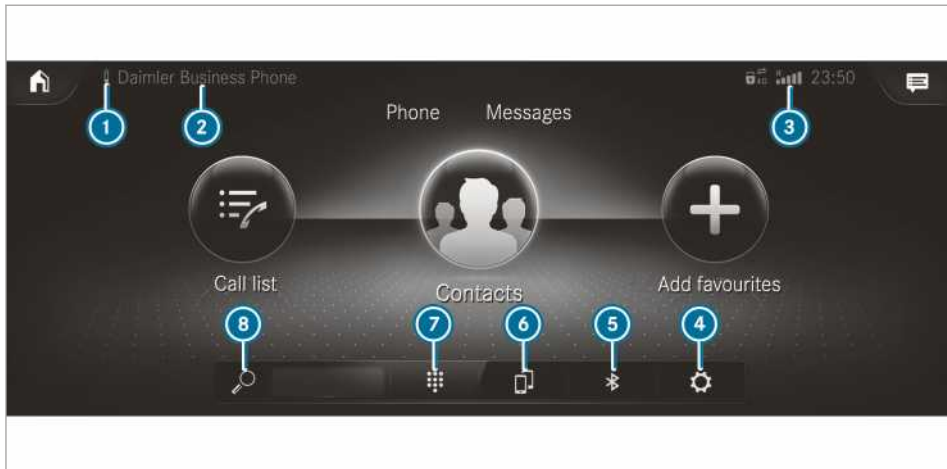

- |   |   |                                       |
|---|---|---------------------------------------|
| ① Batteristatus för den anslutna mobiltelefonen                               | mobiltelefonen i förgrunden (tvåtelefonsläge) | ⑥ Byta mobiltelefon (tvåtelefonsläge) |
| ② Bluetooth®-enhetsnamnet på den mobiltelefon som är ansluten för närvarande/ | ③ Mobilnätets fältstyrka                      | ⑦ Sifferknappar                       |
|   | ④ Alternativ                                  | ⑧ Kontaktsökning                      |
|   | ⑤ Enhetshanteraren                            |                                       |

## Översikt över Bluetooth®-profiler

Mobiltelefonens Bluetooth®-profil	Funktion
PBAP (Phone Book Access Profile)	Kontakter visas automatiskt i multimediesystemet
MAP (Message Access Profile)	Meddelandefunktioner kan användas

## Översikt över olika telefonlägen

Du kan välja mellan följande telefonilägen:

- En mobiltelefon är ansluten till multimediesystemet via Bluetooth® (→ sidan 225).
- Två mobiltelefoner är anslutna till multimediesystemet via Bluetooth® (tvåtelefonsläge).
  - Med mobiltelefonen i förgrunden kan du använda samtliga funktioner i multimediesystemet.
  - Med mobiltelefonen i bakgrunden kan du ta emot inkommande samtal och meddelanden.

Du kan när som helst byta mobiltelefon i för- och bakgrunden (→ sidan 225).

- ① Bluetooth®-audiofunktionen kan användas med vilken mobiltelefon som helst oberoende av detta (→ sidan 247).

## Information om telefoni

**⚠ WARNING** Risk för distraktion vid hantering av integrerad kommunikationsutrustning under körning

Du kan tappa koncentrationen på trafiken om du använder integrerade kommunikationsenheter under körning. Du kan dessutom förlora kontrollen över bilen.

- ▶ Använd endast dessa enheter när trafiksituationen tillåter det.
- ▶ Om du inte kan vara säker på detta ska du stanna på ett trafiksäkert sätt och göra dina inmatningar när bilen står stilla.

**⚠ WARNING** Risk för distraktion vid hantering av mobil kommunikationsutrustning under körning

Om du hanterar mobil kommunikationsutrustning under körning störs din uppmärksamhet

på det som sker i trafiken. Du kan dessutom förlora kontrollen över bilen.

- ▶ Hantera dessa enheter endast när bilen står stilla.

När du använder mobil kommunikationsutrustning i bilen måste du följa de lagstadgade bestämmelserna i det land där du befinner dig. Du kan få mer information på en Mercedes-Benz serviceverkstad eller på <http://www.mercedes-benz.com/connect>

### Information om telefonin

Samtal kan avbrytas under körning i följande situationer:

- Om det inte finns tillräcklig täckning i ett område.
- Om du byter till en sändnings-/mottagningsstation där det inte finns någon ledig samtalskanal.
- Om du använder ett simkort som inte är kompatibelt med det tillgängliga nätet.
- Om en mobiltelefon med twincard samtidigt söker efter nät med det andra simkortet.

För att uppnå en bättre röstkvalitet stöder multimediessystemet samtal i HD Voice®. Detta kräver att mobiltelefonerna och samtalspartnerns mobiltelefonoperatör stöder HD Voice®.

Beroende på anslutningskvalitet kan talkvaliteten variera.

### Ansluta en mobiltelefon

#### Förutsättningar

- Bluetooth® är aktiverat i mobiltelefonen (se tillverkarens bruksanvisning).
- Bluetooth® är aktiverat i multimediessystemet (→ sidan 197).

Multimediessystem:



#### Söka mobiltelefon

- ▶ Välj **Anslut ny enhet**.

#### Ansluta mobiltelefonen (auktorisering via Secure Simple Pairing)

- ▶ Välj en mobiltelefon.
- ▶ I multimediessystemet och på mobiltelefonen visas en kod.
- ▶ **Koderna stämmer överens:** Bekräfta koden på mobiltelefonen.

❗ På äldre mobiltelefoner anger du en 1- till 16-siffrig kod på mobiltelefonen och multimediessystemet för att auktorisera.

❗ Upp till 15 mobiltelefoner kan auktoriseras i multimediessystemet. Auktoriserade mobiltelefoner återansluts automatiskt.

❗ Den anslutna mobiltelefonen kan även användas som Bluetooth®-audioenhet (→ sidan 247).

### Ansluta en andra mobiltelefon (tvåtelefonsläge)

#### Förutsättningar

- Minst en mobiltelefon är redan ansluten till multimediessystemet via Bluetooth®.

Multimediessystem:



- ▶ Välj **Anslut ny enhet**.
- ▶ Välj mobiltelefonen.
- ▶ Välj **Med <Mobile phone>**. Den valda mobiltelefonen ansluts till multimediessystemet.

### Mobiltelefonernas funktioner i tvåtelefonsläge

#### Översikt över funktioner

Funktioner hos mobiltelefonen i förgrunden	Funktioner hos mobiltelefonen i bakgrunden
Fullständig funktionsomfattning	Inkommande samtal och meddelanden

#### Byta mobiltelefon (tvåtelefonsläge)

Multimediessystem:



- ▶ Välj .

Du kan också byta de två anslutna mobiltelefonerna i följande undermenyer:

- Kontakter
- Samtalslista
- Meddelanden

När mobiltelefonerna har bytts i en av undermenyerna ersätts mobiltelefonen i förgrunden av mobiltelefonen i bakgrunden.

## Ändra funktionen hos en mobiltelefon

Multimediessystem:



### Aktivera funktionen

- ▶ Välj en grå symbol på raden för en mobiltelefon. Den aktuella funktionen aktiveras.

### Avaktivera funktionen

- ▶ **En funktion är aktiv:** Välj den färgade symbolen på raden för en mobiltelefon. Mobiltelefonen kopplas bort från multimediessystemet.
- ▶ **Flera funktioner är aktiva:** Välj en färgad symbol på raden för en mobiltelefon. Den aktuella funktionen avaktiveras.

## Byta mobiltelefoner

Multimediessystem:



- ▶ **Ingen auktoriserad mobiltelefon finns:** Välj **Anslut ny enhet**.
- ▶ Välj en mobiltelefon.
- ▶ **Nyaukturerad mobiltelefon:** Bekräfta sifferkoden på mobiltelefonen.

### Användning i entelefonsläget

- ▶ Välj **Endast Device\_name**.  
En nyaukturerad mobiltelefon ansluts i entelefonsläget.  
Om mobiltelefonen redan var auktoriserad och ansluten i entelefonsläget, ansluts den åter i entelefonsläget.  
Om en mobiltelefon redan var auktoriserad och ansluten i tvåtelefonsläget till en annan mobiltelefon, ansluts den härnäst i entelefonsläget.

### Användning i tvåtelefonsläget

- ▶ Välj **Med <Mobile phone>**.  
En nyaukturerad mobiltelefon ansluts till vald mobiltelefon i tvåtelefonsläget.  
Om mobiltelefonen redan var auktoriserad och ansluten i entelefonsläget, ansluts den härnäst till vald mobiltelefon i tvåtelefonsläget.  
Om mobiltelefonen tidigare var ansluten till en annan mobiltelefon bryts denna anslutning.

## Koppla från/avaukturerisera en mobiltelefon

Multimediessystem:



- ▶ Välj **[...]** på raden för mobiltelefonen.
- ▶ **Koppla från:** Välj **Koppla från**. Mobiltelefonen ansluts i förekommande fall automatiskt igen nästa gång bilen startas.
- ▶ **Avaukturerisera:** Välj **Avaukturerisera**.

### Information om Near Field Communication (NFC)

Med NFC kan du utbyta data kontaktlöst på kort avstånd eller (åter-)ansluta en mobiltelefon till multimediessystemet.

Följande funktioner är tillgängliga utan auktorisering av en mobiltelefon:

- Överföring av en webbadress eller en kontakt för visning i multimediessystemet (se tillverkarens bruksanvisning)
- Inställning av bilens Wi-Fi-åtkomstdata via systeminställningarna (→ sidan 198).

Mer information om detta hittar du på: <http://www.mercedes-benz.com/connect>

### Använda mobiltelefonen via Near Field Communication (NFC)

#### Förutsättningar

- NFC är aktiverad på mobiltelefonen (se tillverkarens bruksanvisning).
- Mobiltelefonens bildskärm är aktiverad och upplåst (se tillverkarens bruksanvisning).

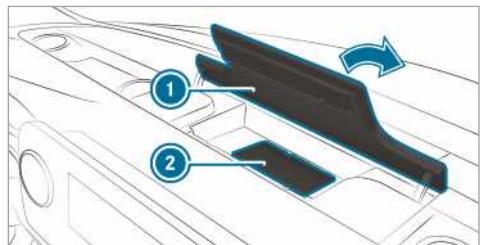

- ▶ Öppna locket till förvaringsfacket ① ovanför multimediessystemets display.
- ▶ **Ansluta en mobiltelefon:** Håll NFC-området på mobiltelefonen (se tillverkarens bruksanvisning) mot iläggsmattan ② eller lägg mobiltelefonen på den.
- ▶ Följ anvisningarna på multimediessystemets display för att ansluta mobiltelefonen. Ansluta en mobiltelefon vid användning av en telefon

(→ sidan 225). Ansluta en mobiltelefon vid användning av två telefoner (→ sidan 225).

- ▶ **Byta mobiltelefon:** Håll NFC-området på mobiltelefonen (se tillverkarens bruksanvisning) mot iläggsmattan eller lägg mobiltelefonen på den.
- ▶ Följ anvisningarna på multimediesystemets display för att byta mobiltelefon vid användning av en eller två telefoner (→ sidan 225).
- ▶ Bekräfta i förekommande fall anvisningarna på mobiltelefonen (se tillverkarens bruksanvisning).

Mer information om detta hittar du på: <http://www.mercedes-benz.com/connect>

### Ställa in hör- och talvolym

#### Förutsättningar

- En mobiltelefon är ansluten (→ sidan 225).

Multimediesystem:



Denna funktion ger en optimal ljudkvalitet.

- ▶ Välj **Hörvolym** och **Talvolym**.
- ▶ Ställ in volymen.

Mer information om rekommenderad hör- och talvolym: <http://www.mercedes-benz.com/connect>

### Ställa in ringsignal

Multimediesystem:



- ▶ Välj **Ringsignaler**.
- ▶ Ställ in ringsignalen.

- ⓘ Om mobiltelefonen stöder överföring av ringsignalen hör du mobiltelefonens ringsignal i stället för bilens.

### Starta/avsluta röstigenkänningen i mobiltelefonen



#### Förutsättningar

- Mobiltelefonen är ansluten till multimediesystemet i förgrunden (→ sidan 225).

### Starta röstigenkänningen i mobiltelefonen

- ▶ Tryck på knappen  på multifunktionsratten i mer än en sekund.  
Nu kan du använda röstigenkänningen i mobiltelefonen.

### Avsluta röstigenkänningen i mobiltelefonen

- ▶ Tryck på knappen  eller  på multifunktionsratten.
- ⓘ Om en mobiltelefon är ansluten via smartphone-integrering startas eller avslutas röstigenkänningen i denna mobiltelefon.

## Samtal

### Använda telefonen

Multimediesystem:



### Ringa genom att slå nummer

- ▶ Välj .
- ▶ Slå ett nummer.



### Ta emot ett samtal



### Avvisa ett samtal



### Avsluta samtal



### Aktivera funktioner under samtal

Följande funktioner är tillgängliga under ett samtal:

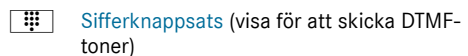

- ▶ Välj en funktion.



## Parkera aktivt samtal

- ▶ Tryck lätt på kontakten eller samtalet. Samtalet parkeras.
- ⓘ Det parkerade samtalet kan när som helst avslutas eller åter aktiveras genom upprepad tryckning.

## Tala i telefon med flera samtidigt

### Förutsättningar

- Ett samtal pågår (→ sidan 227).
- Ytterligare ett samtal har ringts.

## Pendla fram och tillbaka mellan samtal

- ▶ Välj kontakt. Det valda samtalet är aktivt. Det andra samtalet parkeras.

## Aktivera parkerat samtal

- ▶ Välj kontakten för det parkerade samtalet.

## Delta i konferenssamtal

- ▶  Välj **Koppla tel.konferens**. Den nya samtalsdeltagaren tas med i telekonferensen.

## Avsluta ett pågående samtal

- ▶  Välj **Avsluta samtal**.
- ⓘ På vissa mobiltelefoner aktiveras det parkerade samtalet direkt efter att det pågående samtalet har avslutats.

## Ta emot/avvisa ett väntande samtal

### Förutsättningar

- Ett samtal pågår (→ sidan 227).

Om någon ringer under ett pågående samtal visas ett meddelande.

Beroende på mobiltelefon och nätoperatör hör du en signal som meddelar att ett samtal väntar.

I tvåtelefonsläge hörs dessutom en ljudsignal när samtalet kommer in till den andra (ännu inte aktiva) mobiltelefonen.

- ▶  Välj **Ta emot**. Det inkommande samtalet är aktivt. Om bara en mobiltelefon är ansluten till multimediesystemet parkeras det tidigare samtalet.

Om du under ett samtal i tvåtelefonsläge tar emot ett inkommande samtal på den andra mobiltelefonen avslutas det pågående samtalet.

- ▶  Välj **Avvisa**.

- ⓘ Funktionen och vad som ska göras är beroende av din mobilnätoperatör och mobiltelefon (se tillverkarens bruksanvisning).

## Kontakter

### Information om kontaktmenyn

Kontaktmenyn innehåller alla kontakter från befintliga datakällor, t.ex. mobiltelefonen eller minneskortet.

Beroende på datakälla har du följande antal kontakter:

- Permanent sparade kontakter: 3 000 poster
- Kontakter som har hämtats från mobiltelefonen: 5 000 poster per mobiltelefon

Från kontaktmenyn kan du göra följande:

- Använda telefonen, t.ex. ringa upp en kontakt (→ sidan 229)
- Navigera (→ sidan 205)
- Skriva meddelanden (→ sidan 232)
- Fler alternativ (→ sidan 229)

Mobiltelefonens kontakter visas automatiskt om en mobiltelefon är ansluten till multimediesystemet (→ sidan 225) och automatisk hämtning (→ sidan 228) är aktiverad.

Baserat på kontakter som används ofta och på inkommande och utgående samtal kan multimediesystemet visa förslag (→ sidan 190). Dessa visas upptill i kontaktlistan.

### Hämta kontakter från mobiltelefonen

Multimediesystem:

- ▶   **Telefon** 

- ▶ Välj **Inställningar för enheter**.

### Automatiskt

- ▶ Aktivera **Hämta kontakter automatiskt** 

## Manuellt

▶ Avaktivera [Hämta kontakter automatiskt](#)



▶ Välj [Hämta kontakter](#).

## Hämta en kontakt

Multimediesystem:



Följande möjligheter finns för sökning efter kontakter:

- Söka efter initialer
- Söka efter namn
- Söka efter telefonnummer

▶ Ange tecknen i sökfältet.

▶ Välj kontakt.

Detaljerna för kontakten visas.

En kontakt kan innehålla följande detaljer:

- telefonnummer  
Telefonnummer kan sparas som globala favoriter (→ sidan 191).
- navigationsadresser
- geokoordinater
- internetadress
- e-postadresser
- relation (om en sådan har sparats)
- information om Messenger-tjänsten

## Ändra format på kontakternas namn

Multimediesystem:



▶ Välj [Allgemein](#) (Allmänt).

▶ Välj [Namnformat](#).

Följande alternativ finns:

- [Efternamn, Förnamn](#)
- [Efternamn Förnamn](#)
- [Förnamn Efternamn](#)

▶ Välj ett alternativ.

## Översikt över import av kontakter

### Kontakter från olika källor

Källa	Förutsättningar
Usb-enhet	Usb-enheten är isatt i usb-anslutningen.
Bluetooth®-anslutning	Om det finns stöd för att skicka vCards via Bluetooth® kan vCards tas emot t.ex. via mobiltelefon eller netbook.  Bluetooth® är aktiverat i multimediesystemet och på enheten i fråga (se tillverkarens bruksanvisning).

### Importera kontakter till kontaktmenyn

Multimediesystem:



▶ Välj ett alternativ.

### Spara en kontakt i mobiltelefonen

Multimediesystem:



▶ Välj (\*) på raden för kontakten från mobiltelefonen.

▶ Välj .

▶ Välj [Spara i bilen](#).

▶ Välj [Ja](#).

Kontakten som har sparats i multimediesyste-

met märks med symbolen .

### Ringa upp en kontakt

Multimediesystem:



▶ Välj [Sök kontakt](#).

▶ Ange tecknen i sökfältet.

▶ Välj kontakt.

▶ Slå telefonnumret.

Uppringningen startar.

### Välja fler alternativ i kontaktmenyn

Multimediesystem:



▶ Välj på raden för kontakten.

▶ Välj .

Beroende på sparade data kan du välja mellan följande alternativ:

- **Lägg till rösttagg/Ta bort rösttagg**
- **Bestäm relation/Ta bort relation**
- **Skicka DTMF-toner** (vid ett nummer med DTMF-toner)  
Funktionen är tillgänglig under aktivt samtal.

▶ Välj ett alternativ.

### Välja alternativ för förslag i kontaktmenyn

#### Förutsättningar

- En profil har skapats (→ sidan 189).
- Inställningen **Tillåt kontaktförslag** är aktiverad (→ sidan 190).

Multimediesystem:

 **Telefon**

▶ Välj  **Samtalslista.**

▶ Välj  på raden för en föreslagen kontakt.

Följande alternativ finns att välja mellan:

- **Spara som favorit**  
Förslagen sparas som globala favoriter och visas på startskärmen.
- **Föreslå inte längre**

▶ Välj ett alternativ.

### Ta bort kontakter

#### Förutsättningar

- Kontakterna är sparade i bilen.
- För att ta bort en enskild kontakt behöver denna ha importerats manuellt till bilen.

Multimediesystem:

 **Telefon**

### Ta bort alla kontakter

▶ Välj .

▶ Välj **Allgemein** (Allmänt).

▶ Välj **Ta bort kontakter.**

▶ Välj ett alternativ.

### Ta bort en kontakt

▶ Välj .

▶ Välj  på raden för kontakten.

▶ Välj .

▶ Välj **Ta bort kontakt.**

▶ Välj **Ja.**

### Spara en kontakt som favorit

Multimediesystem:

 **Telefon**  **Lägg till favoriter**

▶ Välj en kontakt.

▶ Välj  på raden för kontakten.

▶ Slå telefonnumret.

Kontakten sparas som favorit i telefonmenyns översikt.

### Radera favoriter i telefonmenyns översikt

Multimediesystem:



▶ Välj en favorit i telefonmenyns översikt (→ sidan 230).

▶ Håll in favoriten en stund.

▶ Välj **Ta bort.**

▶ Välj **Ja.**

### Ta bort alla favoriter

▶ Tryck lätt på  som finns på multimediesystemets display.

▶ Välj **Telefon.**

▶ Välj .

▶ Välj den anslutna telefonen.

▶ Välj **Ta bort alla favoriter.**

▶ Välj **OK.**

## Samtalslista

### Översikt över samtalslistan

Beroende på om din mobiltelefon stöder Bluetooth®-profilen PBAP eller inte kan visningen av och funktionerna i samtalslistan påverkas på olika sätt.

Om Bluetooth®-profilen PBAP stöds sker följande:

- Samtalslistorna från mobiltelefonen visas i multimediesystemet.
- Eventuellt måste anslutningen för Bluetooth®-profilen PBAP bekräftas när mobiltelefonen ansluts.

Om Bluetooth®-profilen PBAP inte stöds sker följande:

- Multimediesystemet skapar en egen samtalslista så snart samtal har ringts i bilen.
- Samtalslistan är inte synkron med samtalslistorna i mobiltelefonen.

Baserat på kontakter som används ofta och på inkommande och utgående samtal kan multimediesystemet visa förslag (→ sidan 190). Dessa visas upp till i samtalslistan.

### Ringa upp från samtalslistan

Multimediesystemet:

 Telefon

▶ Välj  **Samtalslista.**

▶ Välj en post.  
Uppringningen startar.

### Visa fler alternativ i samtalslistan

Multimediesystemet:

 Telefon

▶ Välj  **Samtalslista.**

▶ Vid redan sparade kontakter: Välj  på raden för en post.  
Alternativen visas.

▶ Vid kontakter som inte har sparats: Välj .

### Välja alternativ för förslag i samtalslistan

#### Förutsättningar

- En profil har skapats. (→ sidan 189)
- Inställningen **Tillåt kontaktförslag** är aktiverad (→ sidan 190).

Multimediesystemet:

 Telefon

▶ Välj  **Samtalslista.**

▶ Välj  på raden för en föreslagen post.  
Följande alternativ finns att välja mellan:

- **Spara som favorit**
- **Föreslå inte längre**

▶ Välj ett alternativ.

### Ta bort samtalslista

Multimediesystemet:

 Telefon 

▶ Välj den anslutna mobiltelefonen.

▶ Välj **Radera samtalslistan.**

▶ Välj **Ja.**

 Den här funktionen är bara tillgänglig om din mobiltelefon inte stöder Bluetooth®-profilen PBAP.

### Sms

#### Översikt över meddelandefunktionerna

I meddelandemenyn kan du ta emot och skicka sms.

Om den anslutna mobiltelefonen stöder Bluetooth® Profile MAP kan meddelandefunktionerna användas i multimediesystemet.

Mer information om inställningar och funktioner som stöds av Bluetooth®-kompatibla mobiltelefoner kan du få på en Mercedes-Benz serviceverkstad eller på <http://www.mercedes-benz.com/connect>

Några mobiltelefoner kräver ytterligare inställningar efter anslutning till multimediesystemet (se tillverkarens bruksanvisning).

#### Ställa in visade meddelanden

Multimediesystemet:

 Telefon  Meddelanden

▶ Välj .

Följande alternativ finns att välja mellan:

- **Alla meddelanden**
- **Nya och olästa meddelanden**
- **Meddelanden under körningen**
- **Av** (meddelandefunktionen är inte längre tillgänglig.)

▶ Välj en inställning.

#### Läsa meddelande

Multimediesystemet:

 Telefon  Meddelanden

▶ Välj en kontakt.

Meddelandehistoriken för den här kontakten visas.

#### Läsa

▶ Välj ett meddelande.

## Använda uppläsningfunktionen

- ▶ Välj ett meddelande.



## Diktera och skicka ett nytt meddelande

### Förutsättningar

- Det finns en internetuppkoppling.

Multimediesystem:



## Lägga till mottagare

- ▶ Välj .
- ▶ Välj en kontakt.

## Diktera text

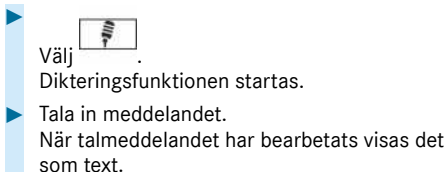

## Skicka meddelande

- ▶ Välj **Skicka**.

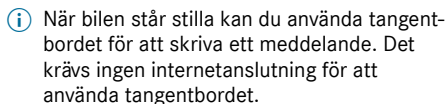

## Svara på meddelande i meddelandehistoriken

Multimediesystem:



- ▶ Välj meddelandehistoriken för en kontakt.
- ▶ Diktera texten och skicka meddelandet (→ sidan 232).

## Använda mallar

Multimediesystem:



## Använda en mall som nytt meddelande

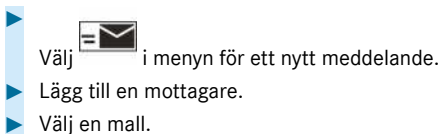

## Svara på meddelande med mall

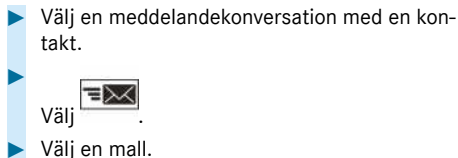

## Vidarebefordra ett meddelande

Multimediesystem:



- ▶ Välj en kontakt.
- ▶ Välj ett meddelande.
- ▶ Välj .
- ▶ Välj **Vidarebefordra**.

## Ringa avsändaren av ett meddelande

Multimediesystem:



- ▶ Välj en kontakt.
- ▶ Välj .
- ▶ Välj **Ring upp**.

## Använda telefonnummer eller webbadress från ett sms

### Förutsättningar

- För att öppna en webbadress krävs en internetanslutning.

Multimediesystem:



- ▶ Välj meddelandehistoriken för en kontakt.
  - ▶ Välj ett meddelande.
  - ▶ Välj ett telefonnummer eller en webbadress i meddelandet.
- När du väljer en webbadress öppnas webbläsaren.
- När du väljer ett telefonnummer finns följande alternativ tillgängliga:
- **Ring upp**
  - **Skriv nytt sms**
- ▶ Välj ett alternativ.

## Ta bort meddelande

Multimediesystem:



- ▶ Välj en kontakt.
- ▶ Välj ett meddelande.
- ▶ Välj .

► **Ta bort meddelande:** Välj **Ta bort**.

## Apple CarPlay™

### Översikt över Apple CarPlay™

**⚠ VARNING** Risk för att bli distraherad av informationssystem och kommunikationsutrustning

Du kan tappa koncentrationen på trafiken om du använder integrerade informationssystem och kommunikationsutrustning under körning. Du kan dessutom förlora kontrollen över bilen.

- Använd endast dessa enheter när trafiksituationen tillåter det.
- Om du inte kan vara säker på detta ska du stanna på ett trafiksäkert sätt och göra dina inmatningar när bilen står stilla.

Följ gällande nationella lagbestämmelser i det land där du befinner dig när du använder multimediesystemet.

Med Apple CarPlay™ kan du använda iPhone®-funktioner via multimediesystemet. Du använder funktionerna med pekskärmen, pekkontrollen eller röststyrningen Siri®. Röststyrningen aktiverar du genom att hålla in knappen  på multifunktionsratten en stund.

När du använder Apple CarPlay™ via röststyrningen kan du fortfarande hantera multimediesystemet via LINGUATRONIC (→ sidan 175).

Endast en mobiltelefon kan vara ansluten till multimediesystemet via Apple CarPlay™.

När Apple CarPlay™ används kan endast ytterligare en mobiltelefon vara ansluten till multimediesystemet via Bluetooth®, även i tvåtelefonsläget.

Apple CarPlay™ kanske inte är tillgängligt i alla länder.

För appen och sammanhörande tjänster och innehåll är operatören i fråga ansvarig.

### Information om Apple CarPlay™

Under användningen av Apple CarPlay™ är medieenheten iPod® inte tillgänglig för den iPhone® som används.

Det är alltid bara en ruttstyrning som kan vara aktiv. När en ruttstyrning startas på mobiltelefonen och en ruttstyrning är aktiv i multimediesystemet, avslutas denna.

## Ansluta iPhone® via Apple CarPlay™

### Förutsättningar

- Den aktuella operativsystemsversionen för din enhet används (se tillverkarens bruksanvisning).
- Alla funktioner i Apple CarPlay™ är endast tillgängliga med internetanslutning.
- iPhone®-mobilen är ansluten till usb-anslutningen  på multimediesystemet via en lämplig kabel (→ sidan 246).

Multimediesystem:

→  ► Mercedes PRO & appar ► Smartphone ► Apple CarPlay ► Starta Apple CarPlay

### Acceptera/inte acceptera dataskyddsbestämmelser

Ett meddelande med dataskyddsbestämmelser visas.

► Välj **Acceptera och starta**.

ⓘ När Apple CarPlay™-anslutningen är aktiv kan **Starta automatiskt** aktiveras eller avaktiveras.



### Lämna Apple CarPlay™

► Tryck på knappen .

ⓘ Om Apple CarPlay™ inte visades i helskärm före den senaste frånkopplingen startar appen i bakgrunden nästa gång du ansluter. Du kan öppna Apple CarPlay™ via huvudmenyn.

### Hämta ljudinställningar för Apple CarPlay™

Multimediesystem:

→  ► Mercedes PRO & appar ► Smartphone ► Apple CarPlay ► 

► Välj ljudinställningar.

### Avsluta Apple CarPlay™

- Koppla från anslutningen mellan mobiltelefonen och multimediesystemet via anslutningskabeln. Mercedes-Benz rekommenderar att anslutningskabeln bara kopplas från när bilen står stilla.

## Android Auto

### Översikt över Android Auto

**⚠ VARNING** Risk för att bli distraherad av informationssystem och kommunikationsutrustning

Du kan tappa koncentrationen på trafiken om du använder integrerade informationssystem och kommunikationsutrustning under körning. Du kan dessutom förlora kontrollen över bilen.

- ▶ Använd endast dessa enheter när trafiksituationen tillåter det.
- ▶ Om du inte kan vara säker på detta ska du stanna på ett trafiksäkert sätt och göra dina inmatningar när bilen står stilla.

Följ gällande nationella lagbestämmelser i det land där du befinner dig när du använder multimediesystemet.

Med Android Auto kan funktioner i mobiltelefoner med Android-operativsystem användas via multimediesystemet. Du använder funktionerna med pekskärmen eller röststyrningen. Aktivera språkstyrningen genom att trycka länge på knappen  på multifunktionsratten.

Endast en mobiltelefon åt gången kan vara ansluten till multimediesystemet via Android Auto.

Det gäller även i tvåtelefonsläget.

Android Auto och Android Auto-appar kanske inte finns i alla länder.

För appen och sammanhörande tjänster och innehåll är operatören i fråga ansvarig.

#### Information om Android Auto

När Android Auto används är vissa funktioner i multimediesystemet, t.ex. medieenheten Bluetooth® audio, inte tillgängliga.

Det är alltid bara en ruttstyrning som kan vara aktiv. När en ruttstyrning startas på mobiltelefonen och en ruttstyrning är aktiv i multimediesystemet, avslutas denna.

#### Ansluta mobiltelefonen via Android Auto

##### Förutsättningar

- Den första aktiveringen av Android Auto på multimediesystemet måste av säkerhetsskäl utföras när bilen står stilla.
- Mobiltelefonen stöder Android Auto fr.o.m. Android 5.0.

- Appen Android Auto är installerad på mobiltelefonen.
- Mobiltelefonen är ansluten till multimediesystemet via Bluetooth® så att telefonfunktionerna kan användas (→ sidan 225).  
Om det inte redan finns en anslutning upprättas den när du använder mobiltelefonen med Android Auto.
- Mobiltelefonen är ansluten till usb-anslutningen  på multimediesystemet med en lämplig kabel (→ sidan 246).
- För att alla funktioner i Android Auto ska vara tillgängliga krävs internetanslutning.

Multimediesystem:

  ▶ Smartphone ▶ Mercedes PRO & appar ▶ Android Auto ▶ Starta Android Auto

#### Acceptera/inte acceptera dataskyddsbestämmelser

Ett meddelande med dataskyddsbestämmelser visas.

▶ Välj **Acceptera och starta**.

- ① När Android Auto-anslutningen är aktiv kan **Starta automatiskt** aktiveras eller avaktiveras.

#### Lämna Android Auto

▶ Tryck på knappen .

- ① Om Android Auto inte visades i förgrunden före den senaste frånkopplingen startar appen i bakgrunden nästa gång du ansluter. Du kan öppna Android Auto via huvudmenyn.

#### Hämta ljudinställningar från Android Auto

Multimediesystem:

  ▶ Mercedes PRO & appar ▶ Smartphone ▶ Android Auto ▶ 

▶ Välj ljudinställningar.

#### Avsluta Android Auto

▶ Koppla från anslutningen mellan mobiltelefonen och multimediesystemet via anslutningskabeln.

Mercedes-Benz rekommenderar att anslutningskabeln bara kopplas från när bilen står stilla.

## Överförda fordonsdata vid Android Auto och Apple CarPlay™

### Översikt över överförda fordonsdata

Vid användning av Android Auto eller Apple CarPlay™ överförs definierade fordonsdata till mobiltelefonen. Detta gör det möjligt att utnyttja valda tjänster i mobiltelefonen på ett optimalt sätt. Det sker ingen aktiv åtkomst till fordonsdata.

Följande systeminformation överförs:

- Multimedesystemets programvaruversion
- System-ID (anonymiserat)

Överföringen av dessa data syftar till att optimera kommunikationen mellan bilen och mobiltelefonen.

För detta, och för tilldelning av flera bilar på mobiltelefonen, genereras en fordonsidentifiering slumpmässigt.

Denna har ingen som helst koppling till chassinumret (VIN) och raderas när multimediesystemet återställs (→ sidan 201).

Följande körstatusdata överförs:

- Ilagt växelläge
- Åtskillnad mellan parkering, stillastående, rullning och körning
- Dag-/nattnläge på kombiinstrumentet

Överföringen av dessa data syftar till att anpassa visningen av innehållet till körsituationen.

Följande positionsdata överförs:

- Koordinater
- Hastighet
- Kompassriktning
- Accelerationsriktning

Dessa data överförs endast vid aktiv navigation för att förbättra navigationen (t.ex. för fortsatt guidning i en tunnel).

## Mercedes PRO connect

### Information om Mercedes PRO connect

Mercedes PRO connect omfattar bland annat följande tjänster:

- Vägassistans vid olycka och haveri (serviceknapp resp. automatisk registrering av olycka eller haveri)

Ring till Mercedes-Benz kundcenter med knappen för servicesamtal i takkontrollpanelen (→ sidan 236).

Du kan också välja ett menyalternativ för detta i multimediesystemet (→ sidan 235).

- Bokningsförfrågningar eller liknande (knappen för servicesamtal)
- Mercedes-Benz nödanropssystem  
Ring till Mercedes-Benz larmcentral med knappen  (SOS-knappen) på takkontrollpanelen (→ sidan 236).

Mercedes PRO connect vägassistans vid olycka och haveri och Mercedes-Benz larmcentral är tillgängliga dygnet runt för att du ska kunna använda tjänsterna.

Observera att Mercedes me PRO connect är en servicetjänst från Mercedes-Benz. I nödfall ska du i första hand ringa landets nödnummer. I nödfall kan du även använda Mercedes-Benz nödanropssystem (→ sidan 237).

### Ringa Mercedes-Benz kundcenter via multimediesystemet

#### Förutsättningar för att kunna använda tjänsterna från Mercedes PRO connect i bilen

- Du har tillgång till ett GSM-nät.
- Det finns GSM-täckning från avtalspartnern i den aktuella regionen.
- Tändningen måste vara påslagen för att fordonsdata ska kunna överföras automatiskt.

Multimediesystem:



▶ Ring upp [Mercedes PRO connect](#).



Om du bekräftar skickar multimediesystemet de fordonsdata som krävs.

Dataöverföringen visas på multimediesystemets display. Därefter kan du välja önskad servicetjänst och kopplas till en sakkunnig kontaktperson på Mercedes-Benz kundcenter.

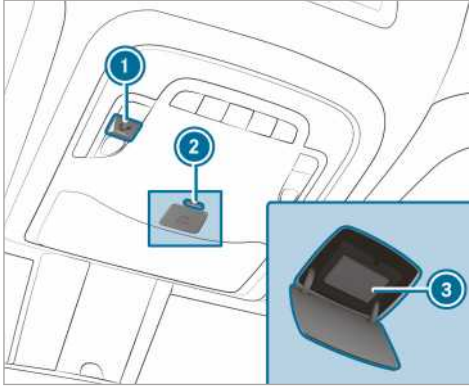

## Ringa via takkontrollpanelen



- ① Knapp för servicesamtal
- ② Frigöring av skyddet till knappen  (SOS-knappen)
- ③ Knappen  (SOS-knapp)

▶ **Ringa servicesamtal:** Tryck på knappen ①.

▶ **Utlösa ett nödanrop:** Tryck till på frigöringen på skyddet till knappen  ② för att öppna det.

▶ Tryck på knappen  ③ i minst en sekund.

Ett nödanrop kan utlösas även om ett serviceanrop är aktivt. De har prioritet framför alla andra aktiva samtal.

### Information om servicesamtal via takkontrollpanelen

Med knappen för servicesamtal har ett samtal till Mercedes-Benz kundcenter ringts via takkontrollpanelen.

Du får hjälp vid ett haveri:

- En auktoriserad Mercedes-Benz-tekniker tar hand om reparationen på plats och/eller bilen bogseras till närmaste Mercedes-Benz-serviceverkstad.

Dessa tjänster kan vara avgiftsbelagda.

Du får bland annat information om följande:

- Aktivering av Mercedes PRO connect
- Handhavande av bilen
- Närmaste Mercedes-Benz-serviceverkstad
- Fler produkter och tjänster från Mercedes-Benz

Under samtalet med Mercedes-Benz kundcenter överförs data (→ sidan 237).

### Information om Mercedes me PRO connect vägassistans vid olycka

Mercedes PRO connect vägassistans vid olycka är ett komplement till Mercedes-Benz nödanropssystem (→ sidan 237).

Om ett nödanrop till Mercedes-Benz larmcentral har skickats efter en olycka:

- Ett samtal till en sakkunnig kontaktperson hos Mercedes-Benz larmcentral upprättas.
- Vid behov vidarebefordrar kontaktpersonen på Mercedes-Benz larmcentral samtalet till Mercedes me PRO connect vägassistans vid olycka.
- Vid behov bogseras bilen till en Mercedes-Benz-serviceverkstad.

Om bilen registrerar en lätt olycka visas ett meddelande i multimediesystemet.

Meddelandet har bekräftats i multimediesystemet:

- En förbindelse till en kontaktperson på Mercedes PRO connect vägassistans vid olycka upprättas.
- Vid behov bogseras bilen till en Mercedes-Benz-serviceverkstad.

### Boka servicetid via Mercedes PRO connect

Om du har aktiverat tjänsten Administration av Servicearbete överförs relevanta fordondata automatiskt till Mercedes-Benz kundcenter. Du får då individuella rekommendationer för service av bilen.

Oberoende av om du har samtyckt till Administration av servicearbete eller inte påminner multimediesystemet dig efter en viss tid om en förestående service. Du får frågan om du vill boka en tid.

▶ **Boka en servicetid:** Välj [Ring upp](#).

Fordondata skickas efter att du har samtyckt till detta och personal på Mercedes-Benz servicecenter tar emot ditt önskemål om servicetid. Informationen vidarebefordras till den serviceverkstad du föredrar.

Serviceverkstaden kontaktar dig inom 24 timmar.

- ① Om du väljer [Senare](#) efter att servicemeddelandet har visats, döljs meddelandet och visas igen efter en viss tid.

## Samtycke till dataöverföring i Mercedes PRO connect

### Förutsättningar

- Ett servicesamtal via multimediesystemet eller taktakpanelen (→ sidan 236) pågår.

Om tjänsterna vägassistent vid olycka och haveri inte är aktiverade i Mercedes PRO visas meddelandet **Vill du överföra bilens uppgifter och dess position till Mercedes-Benz kundcenter så att din förfrågan kan tas om hand på bästa möjliga sätt?**.

- ▶ **Välj Ja.**  
Relevanta identifieringsdata överförs automatiskt.

Mer information om Mercedes PRO: <http://www.mercedes.pro>

### Överförda uppgifter under ett servicesamtal

I vissa länder måste du bekräfta dataöverföringen.

När du ringer ett servicesamtal via Mercedes PRO connect överförs olika uppgifter.

Följande uppgifter överförs vid ett samtal beroende på aktiverad tjänst:

- chassinummer
- skäl till att samtalet utlöstes
- inställt språk i multimediesystemet
- bekräftelse av dataskyddsfrågan
- bilens aktuella position
- service- och verkstadskod
- vissa data om bilens tillstånd

Följande uppgifter överförs om ingen tjänst är aktiverad och frågan om dataskydd har bekräftats:

- chassinummer
- skäl till att samtalet utlöstes
- inställt språk i multimediesystemet
- bekräftelse av dataskyddsfrågan

Följande uppgifter överförs om frågan om dataskydd har avisats:

- skäl till att samtalet utlöstes
- avisande av frågan om dataskydd

## Mercedes PRO

### Information om Mercedes PRO

Om du är registrerad med ett användarkonto i Mercedes PRO-portalen har du tillgång till servicetjänster och erbjudanden från Mercedes-Benz transportbilar.

Tillgängligheten varierar beroende på land.

Om du vill ha mer information om detta kan du kontakta en Mercedes-Benz-serviceverkstad eller besöka Mercedes PRO-portalen: <http://www.mercedes.pro>

### Mercedes-Benz nödanropssystem

#### Information om Mercedes-Benz nödanropssystem

Mercedes-Benz nödanropssystem fungerar bara i områden där det finns mobiltäckning från avtalspartnern. Om täckningen från avtalspartnern inte är tillräcklig kan ett nödanrop kanske inte skickas.

För ett automatiskt nödanrop måste tändningen vara på.

- ⓘ Mercedes-Benz nödanropssystem är aktiverat från fabrik. Det kostar inget att använda Mercedes-Benz nödanropssystem.

#### Översikt Mercedes-Benz nödanropssystem

Mercedes-Benz nödanropssystem kan hjälpa till att förkorta tiden från den tidpunkt då olyckan inträffar fram till dess att räddningstjänsten anländer, vilket kan vara avgörande. Det underlättar positionsbestämningen vid svårtillgängliga olycksplatser.

Nödanropet kan utlösas automatiskt (→ sidan 238).

Du kan även utlösa nödanropet manuellt (→ sidan 238). Utlös endast ett nödanrop för att rädda dig själv eller andra. Utlös inget nödanrop vid ett tekniskt fel eller liknande.

#### Visning på multimediesystemets display:

**SOS NOT READY:** Tändningen är inte påslagen eller det finns en störning i nödanropssystemet.

Indikeringen försvinner så snart nödanropet är tillgängligt.

Under ett aktivt nödanrop visas  på displayen.

Du kan få information om tillgängligheten till Mercedes-Benz nödanropssystem i olika regioner på [http://www.mercedes-benz.com/connect\\_ecall](http://www.mercedes-benz.com/connect_ecall)

- ① Om nödanrop inte är tillgängligt visas ett motsvarande meddelande på kombiinstrumentets multifunktionsdisplay.

### Utlösa ett automatiskt nödanrop

#### Förutsättningar

- Tändningen är påslagen.
- Startbatteriet är tillräckligt laddat.

Mercedes-Benz nödanropssystem utlöser automatiskt ett nödanrop i följande situationer:

- När säkerhetssystem, t.ex. en krockkudde eller bältessträckare, har aktiverats efter en olycka.
- Efter ett automatiskt nödstopp genom den aktiva nödstopsassistenten.

Nödanropet löses ut:

- Ett samtal till Mercedes-Benz larmcentral upprättas.
- Ett meddelande med information om olyckan skickas till Mercedes-Benz larmcentral. Mercedes-Benz larmcentral kan skicka uppgifterna om bilens position till någon av de offentliga larmcentralerna.
- Under vissa omständigheter överförs dessutom data till Mercedes-Benz larmcentral via röstkanalen. På så sätt kan räddningsåtgärder vidtas eller bärgning/bogsering till en Mercedes-Benz serviceverkstad ske på kort tid.

SOS-knappen i takkontrollpanelen blinkar tills nödanropet har avslutats.

Du kan inte avsluta ett automatiskt nödanrop omedelbart.

Om Mercedes-Benz nödanropssystem inte kan etablera kontakt med Mercedes-Benz nödcentral vid ett nödanrop, vidareleds nödanropet automatiskt till en offentlig larmcentral.

Om det inte går att etablera kontakt med en offentlig larmcentral visas ett meddelande om detta på displayen.

▶ Ange larmnumret **112** på mobiltelefonen.

Om ett nödanrop har utlösts:

- Stanna kvar i bilen om trafiksituationen tillåter det tills samtalet med operatören på larmcentralen har upprättats.
- Operatören avgör med hjälp av informationen om olyckan huruvida räddningstjänst och/eller polis behövs på olycksplatsen.

- Om ingen person i bilen svarar skickas omedelbart en räddningsbil till platsen där bilen befinner sig.

### Utlösa ett manuellt nödanrop

▶ **Med SOS-knappen på takkontrollpanelen:** Tryck på SOS-knappen i minst en sekund.

▶ **Med röststyrningen:** Använd röstkommandona i LINGUATRONIC (→ sidan 179).

Nödanropet löses ut:

- Ett samtal till Mercedes-Benz larmcentral upprättas.
- Stanna kvar i bilen om trafiksituationen tillåter det tills samtalet med operatören på larmcentralen har upprättats.
- Operatören avgör med hjälp av informationen om olyckan huruvida räddningstjänst och/eller polis behövs på olycksplatsen.
- Ett meddelande med information om olyckan skickas till Mercedes-Benz larmcentral. Mercedes-Benz larmcentral kan skicka uppgifterna om bilens position till någon av de offentliga larmcentralerna.
- Under vissa omständigheter överförs dessutom data till Mercedes-Benz larmcentral via röstkanalen. På så sätt kan räddningsåtgärder vidtas eller bärgning/bogsering till en Mercedes-Benz serviceverkstad ske på kort tid.

Om Mercedes-Benz nödanropssystem inte kan etablera kontakt med Mercedes-Benz larmcentral vid ett nödanrop, vidareleds nödanropet automatiskt till en offentlig larmcentral.

Om det inte går att etablera kontakt med en offentlig larmcentral visas ett meddelande om detta på multimediesystemets display.

▶ Ange larmnumret **112** på mobiltelefonen.

### Avsluta ett Mercedes-Benz nödanrop som har utlösts av misstag

▶ Välj  på multifunktionsratten.

### Överföda uppgifter i Mercedes-Benz nödanropssystem

Vid ett automatiskt eller manuellt nödanrop och vid ett **112**-nödanrop överförs uppgifter till Mercedes-Benz larmcentral eller den offentliga larmcentralen.

Följande uppgifter överförs:

- bilens gps-position

- ruttens gps-position (några få 100 m före olyckan)
- körriktning
- chassinummer
- bilens typ av drivning
- uppskattat antal personer i bilen
- Mercedes PRO connect är tillgängligt eller inte
- manuellt eller automatiskt utlöst nödanrop
- tidpunkten för olyckan
- språkinställning i multimediessystemet

För att klara upp olyckan kan följande åtgärder vidtas upp till en timme efter det utlösta nödanropet:

- Bilens aktuella position kan hämtas.
  - Ett samtal till dem som färdas i bilen kan upp-rättas.
-  Gäller Ryssland: Upp till två timmar efter att ett nödanrop har sänts kan olika funktioner, t.ex. mottagning av trafikinformation, inte användas.

### Funktionen hos nödanropssystemets självdiagnos (Ryssland)



Bilen kontrollerar nödanropssystemets funktion varje gång tändningen slås på. Om systemet slutar fungera visas ett textmeddelande på kombi-instrumentet och den röda indikeringen **SOS NOT READY** på multimediessystemets display.

Kontrollera att den röda indikeringen **SOS NOT READY** i det övre högra hörnet på multimediessystemets display är släckt under tre till tio sekunder efter att tändningen har slagits på. Det betyder att diagnosen av nödanropssystemet har slutförts. Sätt eventuellt på multimediessystemets display om den har stängts av tidigare.

### Starta/avbryta testläge ERA-GLONASS (Ryssland)

#### Förutsättningar

- Startbatteriet är tillräckligt laddat.
- Tändningen är påslagen.
- Bilen har stått stilla i minst en minut.

- ▶ **Starta testläget:** Håll in knappen  på multifunktionsratten eller knappen  i takkontrollpanelen i minst fem sekunder. Testläget startas och avslutas automatiskt när språktestet har genomförts.

- ▶ **Avsluta testläget manuellt:** Slå av tändningen eller håll in knappen  i takkontrollpanelen i minst fem sekunder. Testläget avbryts.

## Online- och internetfunktioner

### Internetanslutning

#### Information om internetanslutning

 **WARNING** Risk för att bli distraherad av informationssystem och kommunikationsutrustning

Du kan tappa koncentrationen på trafiken om du använder integrerade informationssystem och kommunikationsutrustning under körning. Du kan dessutom förlora kontrollen över bilen.

- ▶ Använd endast dessa enheter när trafiksituationen tillåter det.
- ▶ Om du inte kan vara säker på detta ska du stanna på ett trafiksäkert sätt och göra dina inmatningar när bilen står stilla.

Följ gällande nationella lagbestämmelser i det land där du befinner dig när du använder multimediessystemet.

 **WARNING** Risk för distraktion vid hantering av mobil kommunikationsutrustning under körning

Om du hanterar mobil kommunikationsutrustning under körning störs din uppmärksamhet på det som sker i trafiken. Du kan dessutom förlora kontrollen över bilen.

- ▶ Hantera dessa enheter endast när bilen står stilla.

När du använder mobil kommunikationsutrustning i bilen måste du följa de lagstadgade bestämmelserna i det land där du befinner dig. För att du ska kunna använda Mercedes-Benz Apps och internet måste Mercedes PRO connect vara aktiverat och funktionsklart. Dessutom måste Mercedes PRO connect vara aktiverat för internetåtkomst.

Beroende på bilens utrustning har du följande alternativ för att upprätta en internetuppkoppling:

- **Bilar med kommunikationsmodul:** Internetåtkomst inklusive Mercedes PRO connect-tjänster och dataroaming (→ sidan 240).

### • **Bilar utan kommunikationsmodul:**

- via Bluetooth® med datakompatibel mobiltelefon (→ sidan 240)
- via WLAN med datakompatibel mobiltelefon (→ sidan 240)

Under körning kan internetfunktionerna bara användas begränsat.

### **Kommunikationsmodulens funktion**

På bilar med fast installerad kommunikationsmodul upprättas internetuppkopplingen via ett permanent monterat simkort.

Om du har nått gränsen för din datamängd är Mercedes PRO connect-tjänsterna bara tillgängliga i begränsad omfattning. Du måste då köpa datavolym via Mercedes PRO connect. Fråga en Mercedes-Benz serviceverkstad om det går att köpa datavolym i ditt land.

### **Ställ in internetanslutning via Wi-Fi**

#### **Förutsättningar**

- Funktionen Wi-Fi i multimediesystemet är aktiverad (→ sidan 197).
- Funktionen Wi-Fi är aktiverad för externa enheter (se tillverkarens bruksanvisning).
- Internetåtkomsten via Wi-Fi är aktiverad (se tillverkarens bruksanvisning).

Internetuppkopplingen via Wi-Fi försämrats eller slutar fungera i följande situationer:

- Om mobiltelefonen är avstängd.
- Användning av mobildata är avaktiverad på mobiltelefonen.
- Wi-Fi-funktionen är avaktiverad i multimediesystemet.
- Wi-Fi-funktionen är avaktiverad i den externa enheten.
- Internetaktiveringen via Wi-Fi är avaktiverad på den externa enheten.

Multimediesystem:

 [» Inställningar](#) [» System](#) [» Wi-Fi & Bluetooth](#) [» Internetinställningar](#) [» Anslut via Wi-Fi](#)

- ▶ Välj nätverk.
- ▶ Logga in i Wi-Fi-nätverk (→ sidan 197).

### **Ställa in internetuppkoppling via Bluetooth®**

#### **Förutsättningar**

- Mobiltelefonen stöder Bluetooth®-profilen PAN (Personal Area Network)

- Mobiltelefonen är ansluten till multimediesystemet via Bluetooth® (→ sidan 225).

Internetuppkopplingen via Bluetooth® försämrats eller slutar fungera i följande situationer:

- Om mobiltelefonen är avstängd.
- Om mobiltelefonen är ansluten som extra mobiltelefon.
- Det inte finns tillräcklig täckning i mobilnätet.
- Användning av mobildata är avaktiverad på mobiltelefonen.
- Bluetooth®-funktionen i multimediesystemet är avaktiverad och mobiltelefonen ska anslutas via Bluetooth®.
- Bluetooth®-funktionen är avaktiverad i mobiltelefonen och mobiltelefonen ska anslutas via Bluetooth®.
- Mobilnätet eller mobiltelefonen inte medger samtidig användning av en telefon- och en internetanslutning.
- Internetaktiveringen via Bluetooth® är inte aktiverad i mobiltelefonen.

Första gången du ansluter en mobiltelefon till multimediesystemet via Bluetooth® guidar en assistent dig i hur du ställer in internetuppkopplingen.

Alternativt kan du ställa in internetuppkopplingen manuellt.

Mer information kan du få på <http://www.mercedes-benz.com/connect> eller på en Mercedes-Benz-serviceverkstad.

Multimediesystem:

 [» Inställningar](#) [» System](#) [» Wi-Fi & Bluetooth](#) [» Internetinställningar](#) [» Anslut via Bluetooth](#)

- ▶ Välj mobiltelefonen.
- ▶ Internetanslutningen är inställd.

### **Upprätta automatisk internetanslutning**

Multimediesystem:

 [» Inställningar](#) [» Wi-Fi & Bluetooth](#) [» Internetinställningar](#)

- ▶ Markera mobiltelefonen.
- ▶ Välj .
- ▶ Aktivera [Permanent anslutning till internet](#)



## Avaktivera internetåtkomsten för en mobiltelefon

Multimediessystem:

→ [Hem] >> Inställningar >> System >> Wi-Fi & Bluetooth >> Internetinställningar

- ▶ Välj [ > ] på raden för mobiltelefonen.
- ▶ Välj Ta bort konfiguration.
- ▶ Välj Ja.

## Visa detaljer om mobiltelefonen

Multimediessystem:

→ [Hem] >> Inställningar >> System >> Wi-Fi & Bluetooth >> Internetinställningar

- ▶ Välj [ > ] på raden för mobiltelefonen.
- ▶ Välj Detaljer.

## Upprätta internetanslutning

Multimediessystem:

→ [Hem] >> Mercedes PRO & appar

- ▶ Till exempel, välj [Webbläsare].

ⓘ Multimediessystemet upprättar i regel internetuppkopplingen automatiskt. Om multimediessystemet inte är uppkopplat mot internet upprättas uppkopplingen när du använder ett internetprogram.

## Ställa in automatisk frångkoppling av internetanslutningen

Multimediessystem:

→ [Hem] >> Inställningar >> System >> Wi-Fi & Bluetooth >> Internetinställningar

- ▶ Välj [ > ] på raden för mobiltelefonen.
- ▶ Välj Koppla från vid inaktivitet.

Följande alternativ finns att välja mellan:

- 5 minuter
- 10 minuter
- 20 minuter
- Obegränsad
- ▶ Välj ett alternativ.

## Anslutningsstatus

### Översikt över anslutningsstatus



- ① Visning av kommunikationsmodulens eller den anslutna Bluetooth®-enhetens aktuella uppkoppling och mottagningsfältstyrka

### Visa anslutningsstatus

Multimediessystem:

→ [Hem] >> Inställningar >> System >> Wi-Fi & Bluetooth

- ▶ Välj Internetstatus.

ⓘ Med uppkoppling via Wi-Fi eller en Bluetooth®-enhet visas ungefär hur stor datamängd som överförs. De exakta värdena kan du få av din mobiloperatör.

## Webbläsare

### Öppna webbsida

**⚠ VARNING** Risk för att bli distraherad av informationssystem och kommunikationsutrustning

Du kan tappa koncentrationen på trafiken om du använder integrerade informationssystem och kommunikationsutrustning under körning. Du kan dessutom förlora kontrollen över bilen.

- ▶ Använd endast dessa enheter när trafiksituationen tillåter det.
- ▶ Om du inte kan vara säker på detta ska du stanna på ett trafiksäkert sätt och göra dina inmatningar när bilen står stilla.

Följ gällande nationella lagbestämmelser i det land där du befinner dig när du använder multimediesystemet.

Multimediesystem:

➔ ➔ MERCEDES PRO & APPAR ➔ Webbläsare

### Öppna en ny webbsida

▶ Välj .

### Översikt över webbläsaren

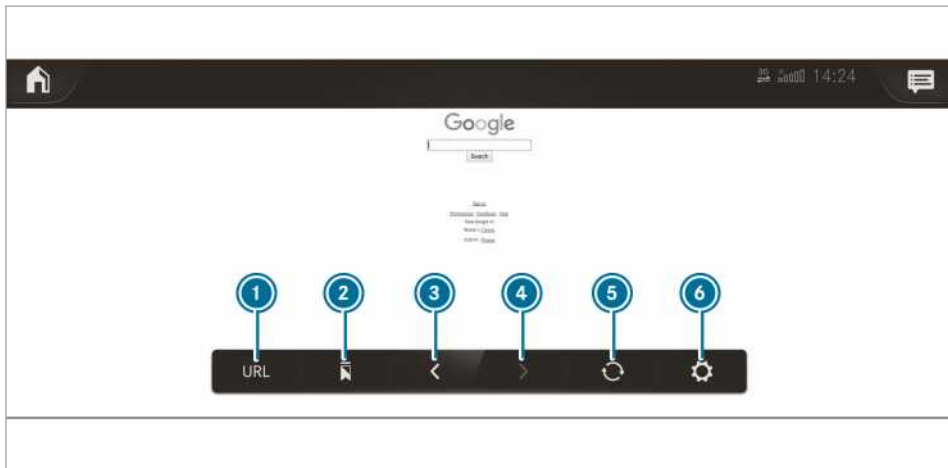

① Ange webbadress

② Bokmärken

③ Webbsida bakåt

④ Webbsida framåt

⑤ Uppdatera/avbryta

⑥ Alternativ

### Visa webbläsaralternativ

Multimediesystem:

➔ ➔ MERCEDES PRO & APPAR ➔ Webbläsare ➔

Följande funktioner finns:

- Bokmärken
- Alternativ med inställningarna:
  - Webbläsarinställningar
  - Radera webbläsardata

▶ Välj ett alternativ.

▶ Gör inställningarna.

▶ Ange en webbadress.

▶ Välj .

① Funktionens tillgänglighet varierar beroende på land.

① Under körning kan inga internetsidor visas.

### Öppna en webbsida från historiken

▶ Öppna föregående eller nästa sida i historiken: Välj  eller .

### Välja webbläsarinställningar

Multimediesystem:

➔ ➔ MERCEDES PRO & APPAR ➔ Webbläsare ➔ ➔ Webbläsarinställningar

Följande funktioner finns:

- Blockera popup
  - Aktivera Javascript
  - Tillåt cookies
- ▶ Aktivera  eller avaktivera  en funktion.

## Ta bort internethistorik

Multimediesystem:

 MERCEDES PRO &  
 APPAR  Webbläsare  
 Radera webbläsardata

Följande alternativ finns att välja mellan:

- Alla
- Cache
- Cookies
- Angivna webbadresser

 Välj ett alternativ.

 Välj Ja.

## Hantera bokmärken

Multimediesystem:

 MERCEDES PRO &  
 APPAR  Webbläsare

 Välj .

## Välja bokmärken

 Välj en post.

## Skapa bokmärken

 Välj **Lägg till aktuell sida som bokmärke.**

 Ange ett namn.

 Välj **Bestätigen** (Bekräfta).

## Redigera bokmärken

 Välj  efter ett bokmärke.

 Välj **Redigera.**

 Ange ett namn.

 Välj **Bestätigen** (Bekräfta).

## Ta bort bokmärke

 Välj  efter ett bokmärke.



 Välj **Ta bort.**

 Välj Ja.

## Stänga webbläsaren

Multimediesystem:



 MERCEDES PRO &  
 APPAR  Webbläsare

 Välj .

## Webbradio

### Välja webbradio

### Förutsättningar

 Funktionen webbradio finns bara i vissa länder.

- Tjänsten är tillgänglig.
- Tillräcklig datamängd finns tillgänglig.  
Beroende på land måste denna köpas.
- Det finns en snabb internetanslutning för störningsfri överföring.  
Tjänsterna varierar mellan olika länder.  
Kontakta en Mercedes-Benz-serviceverkstad för mer information.

Multimediesystem:

 Radio

 Välj **TuneIn Radio.**  
Menyn Webbradio visas. Du lyssnar på den senast inställda kanalen.

 Anslutningskvaliteten beror på den lokala mobilmottagningen.



## Översikt över webbradio



- |   |                 |                       |
|---|-----------------|-----------------------|
| ① Extrainformation om den aktuella kanalen      | ④ Alternativ    | ⑧ Sökning             |
| ② Visning om ansluten till privat användarkonto | ⑤ Favoriter     | ⑨ Markerad kategori   |
| ③ Datahastighet                                 | ⑥ Starta/stoppa | ⑩ Webbradioleverantör |
|   | ⑦ Bläddra       |                       |

**Välja och ansluta webbradiokanaler**

Multimediesystem:

→ ► **Radio** ► **Tuneln Radio**



Välj .



Välj en kategori.



Välj en kanal.  
Anslutningen upprättas automatiskt.

eller



Välj sökfält.



Ange ett kanalnamn i inmatningsfältet.



Stora mängder data kan överföras vid användning av webbradion.

**Spara/ta bort webbradiokanal som favorit**

Multimediesystem:

→ ► **Radio** ► **Tuneln Radio**



Välj en kanal.



Välj .  
Favoritlistan med alla sparade kanaler visas.



Välj **Lägg till i favoriter**.

eller



Skapa ett konto hos online-operatören (Tuneln Radio) och logga sedan in via multimediesystemet.  
Dina favoriter spelas i multimediesystemet.

**Ta bort favoriter**

Välj en kanal.



Välj .



Välj **Ta bort favoriter**.

**Ställa in alternativ för webbradio**

Multimediesystem:

→ ► **Radio** ► **Tuneln Radio** ►

Följande alternativ finns att välja mellan:

- **Välj stream:** Val av strömningskvalitet.
- **Logga in på Tuneln-konto:** Inloggning på ditt Tuneln-användarkonto.
- **Logga ut från konto:** Utloggning från ditt Tuneln-användarkonto.
- **Välj ett alternativ.**

**Öppna kanallistan för senast vald kategori**  
Multimediesystem:

→  ▶▶ Radio ▶▶ Tuneln Radio

- ▶ Tryck på titeln för aktuell kanal.  
En kanallista visas beroende på hur kanalen valdes.

## Medier

### Information om medielage

#### Information om format och lagringsenheter som stöds

**⚠ VARNING** Risk för distraktion vid hantering av lagringsmedier

Du kan tappa koncentrationen på trafiken om du hanterar skivor och andra lagringsmedier under körning. Du kan dessutom förlora kontrollen över bilen.

- ▶ Hantera endast lagringsmedier när bilen står stilla.

#### Multimediesystemet stöder följande format och lagringsenheter

Kompatibla filsystem	FAT32, exFaT, NTFS
Kompatibla lagringsenheter	Usb-enheter, iPod®/iPhone®, MTP-enheter, Bluetooth®-audioenheter
Format som stöds	<b>Audio:</b> MP3, WMA, AAC, WAV, FLAC, ALAC

- Totalt hanterar multimediesystemet upp till 50 000 filer som stöds.
- Lagringsenheter upp till 2 TB stöds (32-bitars adressutrymme)

**i** Observera följande:

- Det stora antalet olika usb-enheter som finns på marknaden gör att det inte alltid går att garantera att alla usb-enheter kan spelas eller visas.
- Mp3-spelare måste stödja Media Transfer Protocol (MTP).

#### Information om upphovsrätt och varumärkesymbol

Ljudfiler som du spelar upp eller själv skapar är skyddade under upphovsrättslagen. I många länder är kopiering förbjuden även för privat bruk om

inte upphovsrättsinnehavaren först ger sitt tillstånd. Följ gällande upphovsrättsbestämmelser.



Tillverkas på licens från Dolby Laboratories. Dolby, Dolby Audio och dubbel-D-symbolen är varumärken som tillhör Dolby Laboratories.



Gracenote, MusicID, Playlist Plus, Gracenote-logotypen och inskriften "Powered by Gracenote" är registrerade varumärken eller varumärkessymboler som tillhör Gracenote, Inc. i USA och/eller andra länder.



For DTS patents, see <http://patents.dts.com>. Manufactured under license from DTS Licensing Limited. DTS, the Symbol, & DTS and the Symbol together are registered trademarks, and DTS TruVolume is a trademark of DTS, Inc. © DTS, Inc. All Rights Reserved.

## Menyöversikt medier

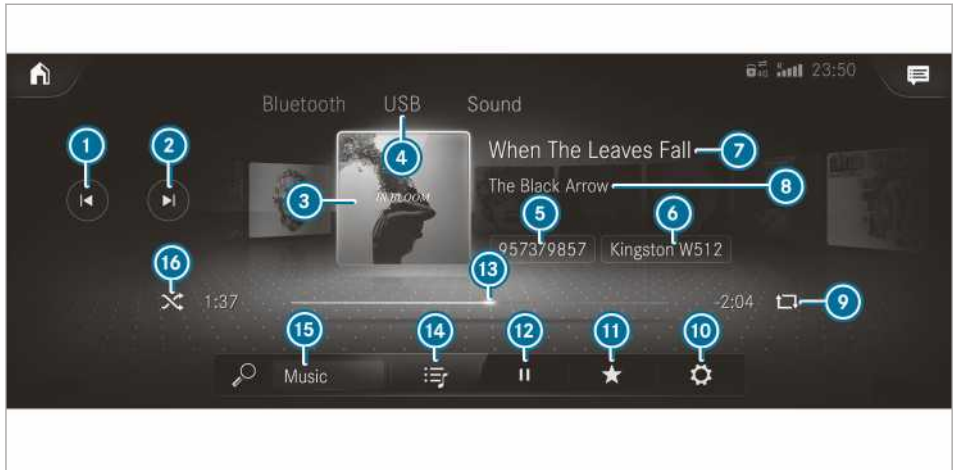

- |  |  |                     |
|--|--|---------------------|
| ① Föregående spår eller snabbsökning bakåt | ⑥ Aktiv lagringsenhet                  | ⑫ Styra uppspelning |
| ② Nästa spår eller snabbsökning framåt     | ⑦ Spårnamn                             | ⑬ Tidsrad           |
| ③ Skivomslag                               | ⑧ Artist                               | ⑭ Kategorier        |
| ④ Aktiv medieenhet                         | ⑨ Repris                               | ⑮ Musiksökning      |
| ⑤ Aktuellt spår/spår i spelningslista      | ⑩ Inställningar (endast för videoläge) | ⑯ Slumpvis spelning |
|  | ⑪ Fler alternativ                      |                     |

## Anslut lagringsenheten till multimediesystemet

### Ansluta usb-enheter

**!** **INFORMATION** Skador vid höga temperaturer

Höga temperaturer kan skada usb-enheter.

▶ Efter användning ska usb-enheter tas ut och inte förvaras i bilen.

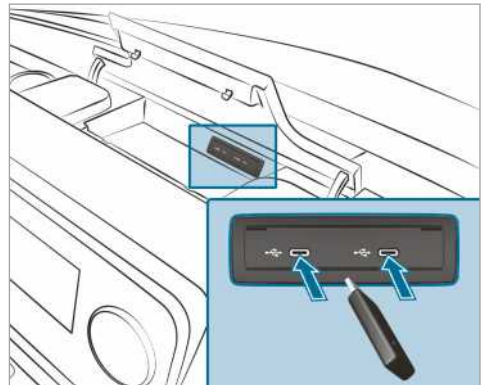

Panelen för multimediauttag finns i mittkonsolens förvaringsfack och har två usb-anlutningar av typ C.

▶ Anslut usb-enheten till usb-anlutningen.

-  Om du ansluter flera Apple®-enheter samtidigt ska du vara observant på i vilken ordningsföljd du ansluter enheterna. Endast enheten som ansluts först kopplas till multimediesystemet. Ytterligare Apple®-enheter som ansluts samtidigt får endast strömförsörjning.

## Söka och auktorisera en Bluetooth®-audioenhet

### Förutsättningar

- Bluetooth® är aktiverat i multimediesystemet och på audioenheten.
- Audioenheten stöder Bluetooth®-audioprofilerna A2DP och AVRCP.
- Audioenheten syns på andra enheter.

Multimediesystem:

  **Medier** 

### Auktorisera en ny Bluetooth®-audioenhet

- ▶ Välj **Anslut ny enhet**. Enheterna som hittats visas i enhetslistan.
- ▶ Välj en audioenhet. Auktoriseringen startas. I multimediesystemet och på mobiltelefonen visas en kod.
- ▶ Bekräfta koden på audioenheten om det är samma kod.
- ▶ Välj **Endast som Bluetooth-audioenhet**. Bluetooth®-audioenheten ansluts till multimediesystemet.

### Ansluta en redan auktoriserad Bluetooth®-audioenhet

- ▶ Välj en Bluetooth®-audioenhet i listan. Anslutningen upprättas.

## Starta uppspelning av AV-media

En lagringsenhet är ansluten till multimediesystemet.

Multimediesystem:

  **Medier**

- ▶ Välj **Usb** eller **Bluetooth** som medieenhet.

## Styra uppspelningen av AV-media

Multimediesystem:

  **Medier**

- ▶ **Pausa spelningen:** Välj .

- ▶ **Fortsätta spelningen:** Välj .

- ▶ **Spela spår igen:** Välj .

Följande inställningar finns för repetitionen:

- **Välj en gång:** Aktiv spelningslista spelas igen.
- **Välj två gånger:** Aktuellt spår spelas igen.
- **Välj tre gånger:** Repetitionsfunktionen avaktiveras.



- ▶ **Spela upp spår i slumpmässig ordnings-**

- följd: Välj .

- ▶ **Spola fram eller tillbaka spåret:** Tryck lätt på önskat ställe på tidsraden.

- ▶ **Välja nästa spår:** Välj .

- ▶ **Välja föregående spår:** Välj .

- ▶ **Snabbladdring genom spåren:** Håll in  eller .

- ▶ **Visa aktuell spårlista:** Välj den visade omslagsbilden.

## Ställa in fler alternativ för uppspelning av AV-media

Multimediesystem:

  **Medier**

### Öppna fler alternativ

- ▶ Välj . Övriga alternativ visas.

Följande alternativ finns:

- **Överraskningsmix**  
En spelningslista med slumpmässigt utvalda spår skapas.
- **Lägg till i favoritlåtar**  
Aktuellt spår läggs till bland favoritlåtarna.
- **Ta bort från favoritlåtar**  
Aktuellt spår tas bort från favoritlåtarna.
- ▶ Välj ett alternativ.

## Mediesökning

### Information om sökning i kategorier

Under  **My Music** kan du söka igenom alla tillgängliga mediefiler. För detta finns olika kategorier att välja bland. Vilka kategorier som visas beror på ansluten enhet och dataformat.

Tillgängliga kategorier för Bluetooth®-audioenheter:

- **Aktuell spårlista**  
Mappar och kategorier för ansluten enhet visas.

Tillgängliga kategorier för audiofiler:

- **Aktuell spårlista**
- **Spelningslistor**
- **Mapp**
- **Album**
- **Artister**
- **Spår**
- **Favoritlåtar**
- **Ofta spelad**
- **Senast tillagd**
- **Stämningssläge** (→ sidan 248).
- **Musikstilar**
- **År**
- **Kompositörer**
- **Välja efter skivomslag**
- **Poddsändningar** (Apple®-enheter)
- **Ljudböcker** (Apple®-enheter)

Tillgängliga kategorier för videofiler:

- **Mapp**
- **Videor**

 Du har tillgång till kategorierna så snart hela medieinnehållet har lästs in och analyserats.

### Starta sökning i kategorier

Multimediesystem:

 **Medier** **My Music**

- ▶ Välj en kategori.  
Mediefilerna visas i enlighet med vald kategori, t.ex. visas alla album om kategorin Album har valts.

### Sortera visat resultat eller spela alla hittade medier

- ▶ Välj .
- ▶ **Spela alla träffar som hittades i kategorin:** Välj **Spela alla**.  
Om t.ex. kategorin Album är aktiv spelas alla hittade album från den artist som sökningens gällde.
- ▶ **Sortera resultat i alfabetisk ordning:** Välj **Sortera från A till Ö**.
- ▶ **Sortera resultat i omvänd alfabetisk ordning:** Välj **Sortera från Ö till A**.

 Tillgängliga alternativ beror på vald kategori och ansluten enhet.

### Använda fritextsökningen

Multimediesystem:

 **Medier** **My Music**

I kategorierna under  **My Music** kan du söka efter innehåll med valfri text med hjälp av fritextsökningen.

- ▶ Välj en kategori.
- ▶ Välj **Sök**.  
Ett tangentbord för teckeninskrivning visas.
- ▶ Skriv in begreppet du vill söka efter.
-  Sökningen börjar med det först inskrivna tecknet. Ju fler tecken du anger, desto mer exakt blir sökresultatet.
- ▶ Välj önskad post i träfflistan.  
Om den valda träffen är ett album, en sång eller en spelningslista startas uppspelningen. Är den valda träffen en ny kategori så öppnas denna i sökningens.

### Söka spår efter stämning

Multimediesystem:

 **Medier** **My Music**

Med My Music-sökningen kan du söka efter musikspår som passar ett visst stämningssläge.

- ▶ Välj **Stämningssläge**.  
En modell med följande stämningar visas:
  - **Positiv**
  - **Lugn**
  - **Mörk**
  - **Energisk**

- ▶ Dra reglaget till önskat läge. Sökningen efter spår som passar valt stämningläge startar.

## Radio

### Sätta på radion

Multimediesystem:



- ▶ Alternativ: Tryck på knappen **RADIO**. Radioidikeringen visas. Du hör den senast inställda kanalen i det senast inställda frekvensbandet.

### Radioöversikt



- |                                     |                         |           |
|-------------------------------------|-------------------------|-----------|
| ① Aktivt frekvensband               | ④ Alternativ            | ⑧ Sökfält |
| ② Kanalnamn eller inställd frekvens | ⑤ Helbild/DAB slideshow |           |
| ③ Artist, spår, album och radiotext | ⑥ Ljudlös               |           |
|                                     | ⑦ Kanallista            |           |

### Ställa in frekvensband

Multimediesystem:



- ▶ Välj ett frekvensband.

### Ställa in kanal

Multimediesystem:



- ▶ Svep åt vänster eller höger på manöverelementet.

### Öppna radiokanallistan

Multimediesystem:





- ▶ Välj . Kanallistan visas.
- ▶ Välj en kanal.

## Söka radiokanal via kanalnamn eller ange frekvens direkt

Multimediesystem:

  **Radio**

- ▶  .
- ▶ Välj  .
- ▶ Ange ett kanalnamn eller en frekvens.
- ▶ Välj en kanal.

## Spara radiokanaler

Multimediesystem:

  **Radio**

- ▶ Välj en radiokanal.

## Om det finns en ledig minnesplats i kanalminnet

▶ Välj  .

eller

- ▶ Tryck länge på radiokanalen.

## Ersätt posten i kanalminnet

- ▶ Tryck länge på en post i kanalminnet.
- ▶ Välj Ja.

## Redigera kanalminnet

Multimediesystem:

  **Radio**

### Flytta kanal:

- ▶ Tryck länge på en sparad kanal.
- ▶ Välj **Flytta**.
- ▶ Flytta kanalen till den nya platsen.

### Ta bort kanal:

- ▶ Tryck länge på en kanal.
- ▶ Välj **Ta bort**.

### Ersätta kanal:

- ▶ Tryck länge på en kanal.
- ▶ Välj **Ersätt radiokanal**.

## Aktivera eller avaktivera funktionen Fast frekvens

Multimediesystem:

  **Radio**

- ▶ Välj **Frekvens fast** för att aktivera eller avaktivera. När denna funktion är aktiverad bibehålls den inställda frekvensen även om mottagningen är dålig.

## Aktivera/avaktivera trafikmeddelanden

Multimediesystem:

   **Radio** 

- ▶ Aktivera eller avaktivera **Upplästa trafikmeddelanden**.

## Ställa in trafikradions volymhöjning

Multimediesystem:

   **Radio**   **Ljud**

- ▶ Välj **Fler ljudinställningar**.
- ▶ Välj **Navigations- och trafikmeddelanden**.
- ▶ Välj **VOLYMHÖJNING TRAFIKMEDDELANDEN**.
- ▶ Ställ in ett värde.
- ▶ Överta värdet: Välj .

## Visa radiotext

Multimediesystem:

  **Radio** 

- ▶ Aktivera eller avaktivera **Visa radiotextinformation**.

## Sound

### Ljudinställningar

#### Information om ljudanläggningen

Ljudanläggningen kan användas för alla radio- och mediefunktioner. Inställningarna, för t.ex. equalizern, gäller för samtliga mediekällor.

#### Öppna ljudmenyn

Multimediesystem:

  **Medier**  **Ljud**

Följande funktioner finns:

- **Equalizer**
- **Balans och fader**
- **Automatisk volymanpassning**

- ▶ Välj en ljudmeny.

### Ställa in diskant, mellanregister och bas



Multimediesystem:

 ▶ Medier ▶ Ljud

- ▶ Ställ in **DISKANT**, **MELLAN** eller **BAS**.

### Aktivera/avaktivera volymanpassning

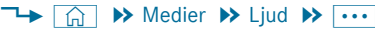
Multimediesystem:

 ▶ Medier ▶ Ljud ▶  ▶ Au  
tomatisk volymanpassning

Den automatiska volymanpassningen jämnar ut volymskillnader vid byte mellan olika ljudkällor.

- ▶ Aktivera eller avaktivera **Automatisk volymanpassning**.

### Ställa in balans/fader

Tillgängligheten hos denna funktion beror på bilens utrustning.

Multimediesystem:

 ▶ Medier ▶ Ljud

- ▶ Ställa in balans och fader.



## Information om lastningsföreskrifter

### **⚠ VARNING** Risk för förgiftning pga. avgaser

Förbränningsmotorer avger giftiga avgaser, t.ex. kolmonoxid. Om bakdörren är öppen när motorn är i gång, särskilt under körning, kan avgaser komma in i bilens kupé.

- ▶ Stäng alltid av motorn innan du öppnar bakdörren.
- ▶ Kör aldrig med öppen bakdörr.

### **⚠ VARNING** Olycksrisk till följd av icke säkrade föremål i bilen

Om föremål är otillräckligt eller inte alls säkrade kan de glida omkring, falla omkull eller kastas omkring och därmed skada personer i bilen.

Det gäller även:

- Bagage eller last
- Demonterade säten som undantagsvis transporteras i bilen.

Det finns risk för personskada, särskilt vid bromsmanövrer eller plötsliga riktningssändringar!

- ▶ Förvara alltid föremål på ett sådant sätt att de inte kan kastas omkring.
- ▶ Före körning ska föremål, bagage eller last säkras så att de inte glider omkring eller faller omkull.
- ▶ Om ett säte demonteras ska det företrädesvis förvaras utanför bilen.

### **⚠ VARNING** Risk för personskada på grund av olämplig förvaring av föremål

Om föremål förvaras på ett olämpligt sätt i kupén kan föremålen kastas omkring och därigenom skada personer i bilen. Dessutom kan dryckeskärl i dryckeshållare, föremål i öppna förvaringsfack och telefoner i mobilhållare inte alltid hållas på plats vid en olycka.

Det finns risk för personskada, särskilt vid bromsmanövrer eller plötsliga riktningssändringar!

- ▶ Förvara alltid föremål på ett sådant sätt att de inte kan slungas runt i dessa eller liknande situationer.

- ▶ Se alltid till att föremål inte sticker ut ur förvaringsfack, bagagenät eller förvaringsnät.
- ▶ Stäng förvaringsfacken innan du kör i väg.
- ▶ Förvara och spänn alltid fast tunga, hårda, spetsiga, vassa, ömtåliga eller för stora föremål i bagageutrymmet.

### **⚠ VARNING** Det finns risk för brännskada på avgasslutrör och avgasrörsförlängningar

Avgasslutrör och avgasrörsförlängningar kan vara mycket varma. Du kan bränna dig om du rör vid dessa fordonskomponenter.

- ▶ Var extra försiktig om du befinner dig i närheten av avgasslutrören och avgasrörsförlängningarna, och var särskilt uppmärksam på barn som befinner sig i närheten.
- ▶ Låt fordonskomponenter svalna innan du rör vid dem.

Observera max taklast och takräckets maximala lastkapacitet om du använder takräcke.

Information om max taklast finns i kapitlet "Tekniska data" och information om takräcken hittar du i avsnittet "Lasthållarsystem".

Om du transporterar last på taket som skjuter ut mer än 40 cm utanför takkanten, kan kamerabaserade körsystem och innerbackspegelns sensorfunktioner påverkas negativt. Tänk på att inte låta lasten skjuta ut mer än 40 cm.

Köregenskaperna hos din bil beror på hur lasten är fördelad. Följ därför anvisningarna nedan när du lastar bilen:

- Lasten inklusive medföljande personer får inte överstiga bilens högsta tillåtna totalvikt eller axeltryck.
- Lasta inte över ryggstödens överkant.
- Transportera om möjligt alltid gods i lastutrymmet.
- Förankra lasten i fästöglorna och belasta dem jämnt.
- Använd fästöglor och fästelement som lämpar sig för godsets vikt och storlek.

## Lastfördelning

**!** **INFORMATION** Risk för skador på golvinklädnaden

För hög punktbelastning på lastgolvet eller lastytan ger sämre köregenskaper och kan orsaka skador på golvinklädnaden.

► **Bilar med bakhjulsdrift:** Fördela lasten jämnt. Se till att lastens totala tyngdpunkt ligger så lågt som möjligt och centrerat i bilen, mellan axlarna nära bakaxeln.

► **Bilar med framhjulsdrift:** Fördela lasten jämnt. Se till att lastens totala tyngdpunkt ligger så lågt som möjligt och centrerat i bilen, mellan axlarna nära framaxeln.

För hög punktbelastning på lastgolvet eller lastytan ger sämre köregenskaper och kan orsaka skador på golvinklädnaden.

Vid skåpbil och kombibil:

- Transportera alltid gods i lastutrymmet.
- Placera alltid godset mot baksätets ryggstöd.
- Skrymmande och tungt gods ska skjutas så långt fram mot baksätet som möjligt i körriktningen. Stuva godset så att det ligger mot baksätet.
- Säkra alltid godset med lämpliga extra transporthjälpmedel och spännband.
- Lasta inte över ryggstödens överkant.
- Transportera godset bakom säten som inte används.
- Om baksätet inte används ska säkerhetsbältena sättas fast korsvis i det motsatta bältesläset.

## Lastsäkring

### Information om lastsäkring

**!** **VARNING** Risk för olycka och personskada om spännremmarna används felaktigt

Om du sätter fast spännremmen felaktigt vid lastsäkringen kan en plötslig riktningsändring, bromsmanöver eller olycka leda till följande:

- Om tillåten belastning överskrids kan lastförankringsöglan gå sönder eller spännremmen slitas av.
- Lasten kan inte hållas fast.

Därmed kan lasten glida, välta eller slungas runt och träffa personer i bilen.

► Spänn alltid fast spännremmarna fackmässigt och endast mellan angivna surringsöglor.

► Använd alltid spännremmar som är konstruerade för belastningen.

- i** Observera uppgifterna om maximal belastning för de enskilda fästpunkterna. Om du kombinerar olika fästpunkter för lastsäkring ska du alltid ta hänsyn till den svagaste fästpunktens maximala belastning. Vid en full inbromsning uppstår krafter som kan mångdubbla lastens tyngd. För att fördela kraftupptagningen ska du alltid använda flera fästpunkter. Belasta fästpunkterna eller surringsöglorna jämnt.

Följ alltid bruksanvisningen eller informationen från spännremstillverkaren när du använder spännremmen.

Information om fästpunkternas maximala belastning (→ sidan 330)

Det är alltid du som förare som är ansvarig för att

- lasten är säkrad mot att glida, tippa, rulla eller falla ned
- Detta gäller för såväl normala trafiksituationer som vid en undanmanöver eller en full inbromsning och på dåliga vägar.
- lastsäkringen uppfyller gällande krav på och regler för lastsäkringsteknik.

Beroende på nationell lagstiftning och följder kan detta annars vara straffbart. Följ därför nationella lagar och bestämmelser.

Kontrollera lastsäkringen före varje körning och med jämna mellanrum under längre körningar.

Korrigerar lastsäkring om den är felaktig eller bristfällig. Information om korrekt lastsäkring kan du få t.ex. hos tillverkare av transporthjälpmiddel eller spännndon för lastsäkring.

- Fyll ut mellanrummen mellan godset och lastutrymmets väggar och hjulhusen efter hur godset är format. Använd formstabila transporthjälpmiddel, t.ex. kilar, tråklössar eller godsskyddskuddar.
- Säkra stabilt gods åt alla håll.

Använd fästpunkterna eller surrningsöglorna och lastskenor i lastutrymmet eller på lastytan.

Använd endast spännndon, t.ex. spärrbalkar, spärreglar eller lastnät och spännremmar, som är kontrollerade enligt gällande standarder (t.ex. DIN EN). För att säkra godset ska du alltid använda de fästpunkter som finns närmast godset. Klä in vassa kanter.

Tungt gods ska i första hand säkras med surrningsöglorna.

- ① Spännndon som är kontrollerade enligt gällande standarder (t.ex. DIN EN) finns i fackhandeln och på auktoriserade verkstäder.

### Översikt över fästpunkter

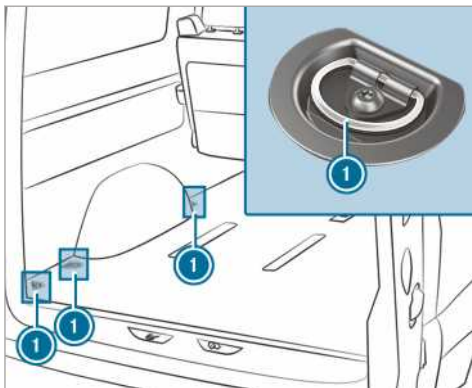

Fästpunkter (exemplet visar kombimodellen)

- ① Surrningsöglor

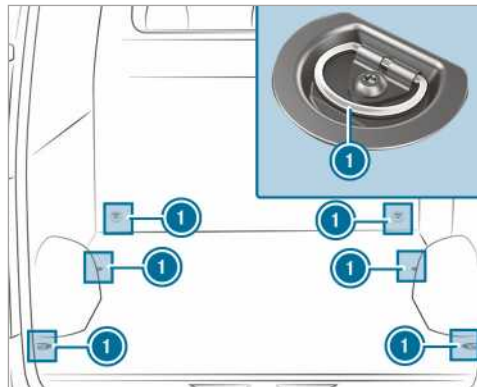

Fästpunkter (exemplet visar en skåpbil utan lastskenor)

- ① Surrningsöglor

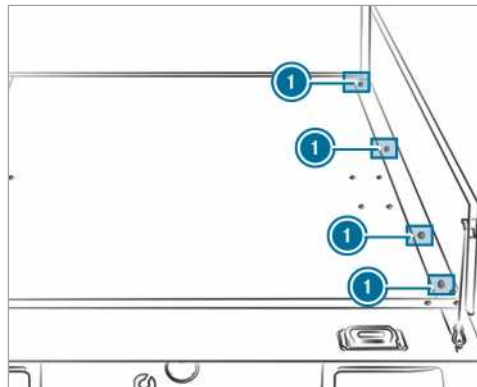

Fästpunkter (exemplet visar ett flakfordon)

- ① Surrningsöglor

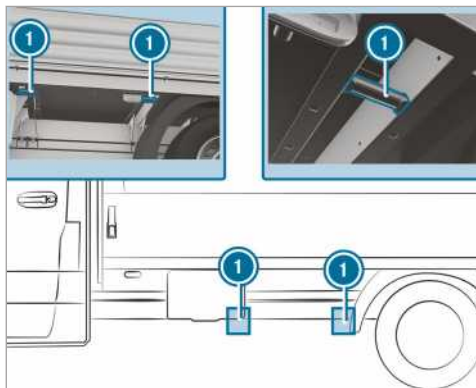

Fästpunkter (exemplet visar ett flakfordon)

### ① Surringsöglor

Om du har monterat av flaklämnarna kan du även använda fästpunkterna nedtill till vänster och höger på tvärbalken.

Löst gods, särskilt på lastytan på en flakbil, kan säkras med ett godkänt lastnät eller en presenning.

Fäst alltid lastnätet eller presenningen i alla tillgängliga fästpunkter. Se till att fästhakarna är säkrade så att lastnätet eller presenningen inte kan öppnas av misstag.

Om din bil är utrustad med lastskenor i golvet kan du placera spärrbalkar omedelbart framför och bakom godset. Spärrbalkarna tar direkt upp eventuella förskjutningskrafter.

Att säkra gods på lastutrymmesgolvet genom att surra ned det är endast lämpligt vid lätt gods. Lägg glidsäkra mattor (antihalkmatta) under godset som komplement till lastsäkringen.

## Montera i och ur surringsöglor

► **Montera i:** Skjut in surringsöglan i lastskenan genom en öppning som ligger så nära godset som möjligt, tills låsanordningen hakar fast i öppningen.

ⓘ Om du drar ut låsanordningen uppåt ur öppningen kan surringsöglan flyttas i lastskenan. Se till att låsanordningen alltid hakar fast i en öppning.

► Kontrollera att surringsöglan sitter fast ordentligt.

► **Montera ur:** Dra upp låsanordningen och dra ut surringsöglan mot låsanordningen genom en öppning i lastskenan.

## Hållarsystem

### Taklasthållare

⚠ **VARNING** Olycksrisk vid överskridning av maximal taklast

Om du lastar taket samt alla yttre och inre påbyggnadsdelar ökar fordonets tyngdpunkt och köregenskaperna samt styr- och bromsegenskaperna förändras. Fordonet lutar mer i kurvor och kan reagera trögt på rattslag.

Om du överskrider den maximala taklasten försämras köregenskaperna samt styr- och bromsegenskaperna kraftigt.

► Överskrid inte den maximala taklasten och anpassa körsättet.

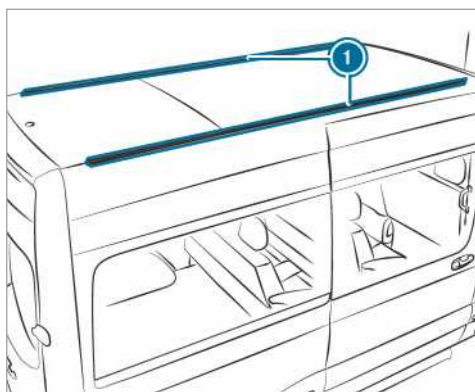

### ① Fästskenor

Information om maximal taklast hittar du i kapitlet "Tekniska data" (→ sidan 330).

Observera följande punkter för montering av taklasthållare:

- Dra åt taklasthållarens skruvar i de avsedda fästblocken i lasthållarens skenor med 8 Nm – 10 Nm åtdragningsmoment.
- Skruvarna inte vidrör skenor i åtdraget tillstånd.
- Se till att fästblocken inte sitter vid plastkåporna.
- Fästblocken måste ha korrekt tvärsnitt.

- Fästskenorna måste vara fria från smuts invändigt
- Efterdra skruvarna jämnt efter ca 500 km.

Mercedes-Benz rekommenderar att du endast använder taklasthållare som är testade och godkända för Mercedes-Benz. Då minskar du risken för skador på bilen.

Om du vill eftermontera fästskenorna ska du låta en kvalificerad verkstad montera dessa. Annars kan bilen skadas.

Om din bil är utrustad med fästskenor på taket kan du montera taklasthållare på taket. Det finns speciella fästelement (glidblock) som tillhör.

Dessa fästelement finns att köpa på varje Mercedes-Benz-serviceverkstad.

### Steghållare

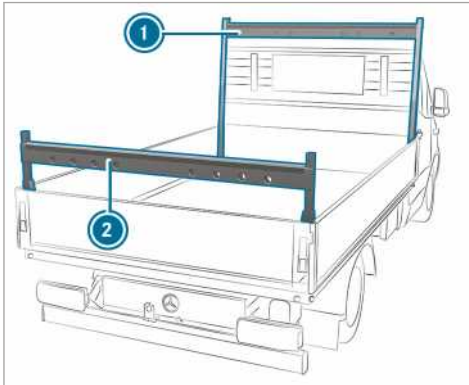

Steghållare på flakbil (exempel)

- ① Steghållare fram
- ② Steghållare bak

Observera säkerhetsanvisningarna i kapitlet "Information om lastning" (→ sidan 70).

Information om maximal last för steghållare hittar du i kapitlet "Tekniska data" (→ sidan 331).

### Invändigt taklasthållarsystem

**!** **INFORMATION** Risk för skador på bältesband och glidenheter

Alltför stor punktbelastning på bältesband och glidenheter kan leda till att bältesbanden går av eller att glidenheterna lossnar ur bärskenan.

- Lasten ska fördelas jämnt. Se till att lastens totala tyngdpunkt ligger så centralt som möjligt i bilen, mellan axlarna och nära bakaxeln.

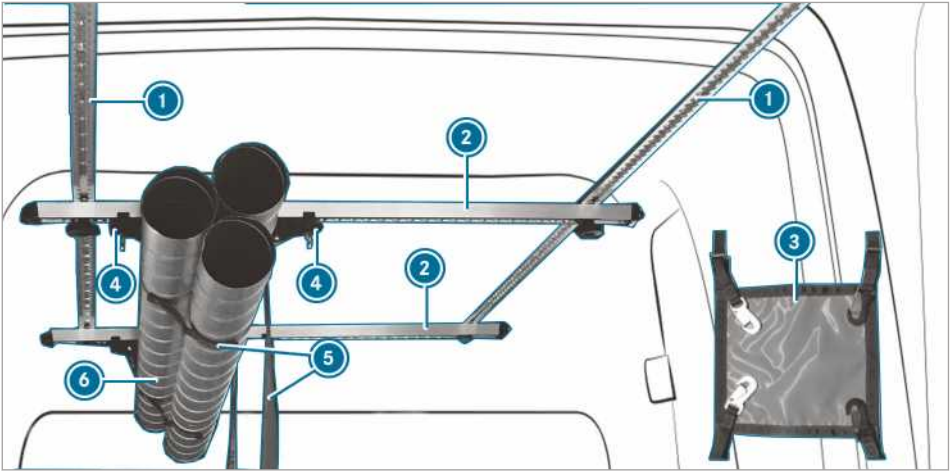

Du kan säkra last med det invändiga taklasthållarsystemet. Det är även avsett för säkring av långa föremål.

❗ Det invändiga taklasthållarsystemet får belastas med 50 kg.

Det invändiga taklasthållarsystemet består av följande komponenter:

- Takskenor ① som är fastsatta i bilens tak.
- Bärskenor ② som är fastskruvade i takskenorna och kan förskjutas.
- En bärskena ② är försedd med ett glidenhetspar ④. Glidenhetsparet ④ med fasthakat bältesband ⑤ kan förskjutas. Lasten ⑥ läggs i bältesbandet ④ och surras fast.
- Lasten kan även säkras med huvudsurrningen ③.

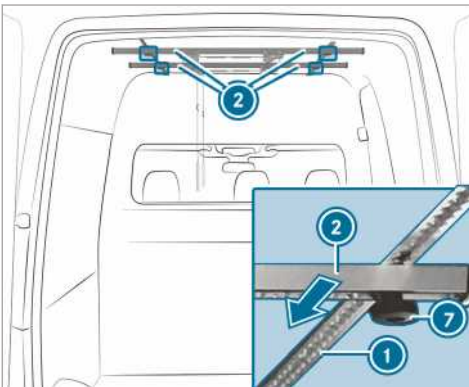

- ▶ **Förskjuta bärskenor:** Lossa stjärnvreden ② en aning genom vridning moturs.
- ▶ Förskjut bärskenan ① längs takskenan till önskat läge ③.
- ▶ Dra åt stjärnvreden ② medurs.
- ▶ Kontrollera att bärskenan sitter fast ordentligt.

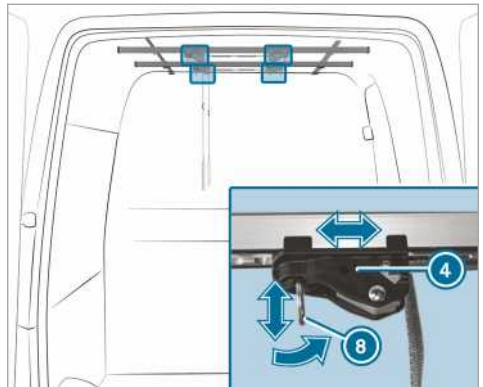

- ▶ **Förskjuta glidenhet:** Dra karbinhaken ② på glidenheten ① nedåt och dra samtidigt glidenheten ① till önskat läge.
- ▶ Släpp karbinhaken när önskat läge har nåtts. Glidenheten spärras automatiskt.

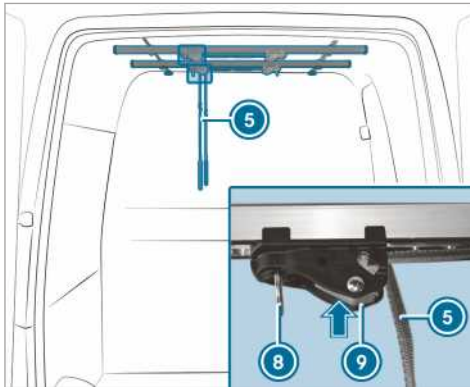

- ▶ **Justera bältesband:** Tryck in låsanordningen på glidenheten ② och håll den intryckt.
- ▶ Dra eller lossa bältesbandet ①.
- ▶ Släpp låsanordningen på glidenheten ②.
- ▶ **Säkra last:** Lägg lasten i bärskenornas bältesband.
- ▶ Surra fast bältesbandet ①.
- ▶ Kontrollera att lasten sitter fast ordentligt.

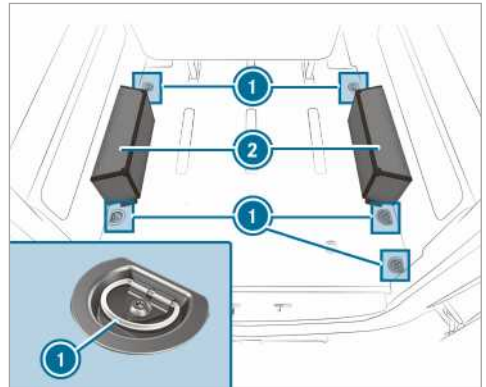

- ▶ Placera föremålen på hjulhuset ② och surra fast dem med surrningsöglorna ① (→ sidan 254).
- ⓘ Ett hjulhus får lastas med 150 kg.

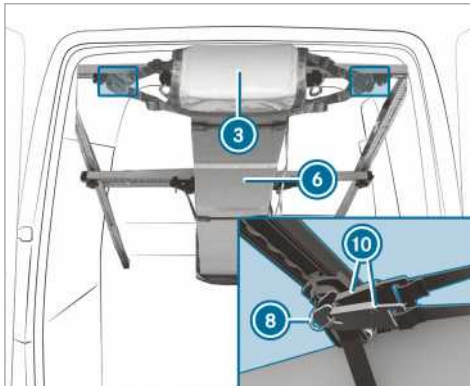

- ▶ **Sätta fast huvdsurrningen:** Spänn huvdsurrningen ① vid båda ändarna av lasten ② och haka fast vardera två krokar till huvdsurrningen ① i karbinhakarna ③.

### Lasta hjulhus

Observera säkerhetsanvisningarna i kapitlet "Information om lastning" (→ sidan 70).



## Serviceintervallsindikering ASSYST PLUS

### Funktion för serviceintervallindikeringen ASSYST PLUS

Serviceintervallindikeringen ASSYST PLUS informerar på instrumentdisplayen om återstående tid eller sträcka till nästa servicetidpunkt.

Med tillbakaknappen till vänster på ratten kan du följa servicemeddelandet.

Information om servicen för din bil får du på en auktoriserad verkstad, t.ex. en Mercedes-Benz serviceverkstad.

### Visa servicetidpunkt

Bildator:

➔ Service ➔ ASSYST PLUS

Nästa servicetidpunkt visas.

▶ **Lämna vyn:** Tryck på tillbakaknappen till vänster på ratten.

Det är även mycket viktigt att du observerar följande kompletterande ämnen:

- Styra färd datorn (→ sidan 168).

### Utföra servicearbeten regelbundet

**!** **INFORMATION** Slitage i förtid om servicetidpunkt inte följs

Servicearbeten som inte utförts i rätt tid eller ofullständigt utförda servicearbeten kan leda till ökat slitage och skador på bilen.

- ▶ Följ alltid föreskrivna serviceintervall.
- ▶ Låt en auktoriserad verkstad utföra de föreskrivna servicearbetena.

### Särskilda serviceåtgärder

Den föreskrivna serviceintervallen är anpassade efter normal användning av bilen. Vid svåra körförhållanden eller större påfrestningar på bilen måste servicearbeten utföras oftare än vad som föreskrivs, till exempel:

- vid regelbunden stadskörning med många stopp
- om du oftast kör korta körningar
- om du ofta kör i bergstrakter eller på dåliga vägar
- om bilen går på tomgång ofta och länge

- i dammiga miljöer eller om cirkulationsluftsläget används ofta.

Vid sådana eller liknande driftsvillkor ska t.ex. kupéfilter, motorluftfilter, motorolja och oljefilter bytas oftare än vanligt. Vid ökad påfrestning ska däckens kontrolleras oftare. Mer information kan du få på en auktoriserad verkstad.

### Stilleståndstid med frånkopplat batteri

**Serviceintervallindikeringen ASSYST PLUS beräknar servicetidpunkten endast vid frånkopplat batteri.**

▶ Visa och notera servicetidpunkten på instrumentdisplayen innan du kopplar bort batteriet (→ sidan 259).

## Motorrum

### Öppna och stänga motorhuv

**!** **VARNING** Olycksrisk pga. upplåst motorhuv under körning

En upplåst motorhuv kan öppnas under körning och skymma sikten.

- ▶ Lås aldrig upp motorhuv under körning.
- ▶ Se till att motorhuv är låst innan du kör i väg.

**!** **VARNING** Risk för brännskador när motorhuv öppnas

Om du öppnar motorhuv när motorn är överhettad eller om det har uppstått brand i motorrummet, kan du komma i kontakt med heta gaser eller andra driftsmedel som strömmar ut.

- ▶ Låt den överhettade motorn svalna innan du öppnar motorhuv.
- ▶ Om uppstår en brand i motorrummet ska du hålla motorhuv stängd och larma brandkåren.

**!** **VARNING** Risk för personskada pga. rörliga delar

Vissa komponenter i motorrummet kan fortsätta att gå även när tändningen är frånslagen eller plötsligt sätta i gång igen, t.ex. kylarfläkten.



Innan du gör något i motorrummet ska du observera följande:

- ▶ Slå av tändningen.
- ▶ Stick aldrig in handen i riskområdet för rörliga komponenter, t.ex. i fläktens rotationsområde.
- ▶ Ta av dig smycken och klockor.
- ▶ Se till att inte klädesplagg eller håret kan fastna i rörliga delar.

**⚠ VARNING** Risk för personskada vid beröring av spänningsförande komponenter

Tändsystemet och bränsleinsprutningssystemet arbetar med hög spänning. Om du kommer i kontakt med spänningsförande komponenter kan du få en elektrisk stöt.

- ▶ Vidrör aldrig komponenter i tändsystemet eller bränsleinsprutningssystemet när tändningen är påslagen.

De spänningsförande komponenterna för bränsleinsprutningssystemet är t.ex. injektorerna.

De spänningsförande komponenterna för tändsystemet är t.ex. följande komponenter:

- tändspolar
- tändkabelsko
- kontrollsluttag

**⚠ VARNING** Risk för brännskador på grund av heta komponenter i motorrummet

Vissa komponenter i motorrummet kan vara mycket varma, t.ex. motorn, kylaren och delar av avgassystemet.

- ▶ Låt motorn svalna och rör endast vid de komponenter som beskrivs nedan.

När du måste genomföra arbeten i motorutrymmet, berör endast följande komponenter:

- motorhuv
- lock för påfyllningsöppningen för motorolja
- lock för spolävsbehållare
- lock för expansionskärn för kylävsätska

**⚠ VARNING** Risk för personskada vid användning av vindrutetorkare med öppen motorhuv

Om vindrutetorkarna sätter igång när motorhuv är öppen kan du klämma dig under torkarmarna.

- ▶ Stäng alltid av vindrutetorkaren och slå av tändningen innan du öppnar motorhuv.

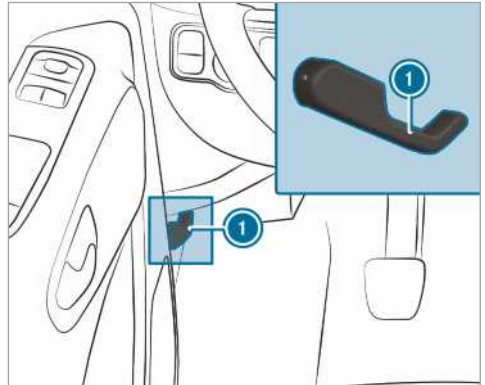

- ▶ Parkera bilen på ett trafiksäkert sätt och så horisontellt som möjligt.
- ▶ Stäng av motorn.
- ▶ Säkra bilen så att det inte rullar iväg.

**⚠ VARNING** Skaderisk vid öppning av motorhuv

Motorhuv kan plötsligt falla ner till ändläget vid öppning.

Skaderisk för personer som befinner sig i motorhuvens rörelseområde!

- ▶ Se till att stödet sitter ordentligt i hållaren innan du släpper motorhuv.
- ▶ Öppna endast motorhuv när det inte befinner sig någon i rörelseområdet.

- ▶ **Öppna:** Dra i handtaget ① för att låsa upp motorhuv.
- ▶ Ta tag i mellanrummet, tryck handtaget för motorhuvslåsningen uppåt.
- ▶ Öppna och håll motorhuv.

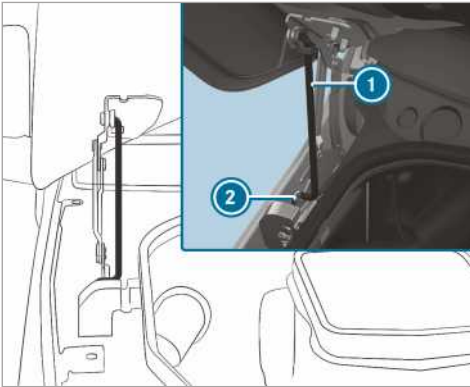

- ▶ Dra stödet ① ur hållaren på motorhuvens och för nedåt.
- ▶ För stödet nedtill i hållaren ②.

**⚠ VARNING** Brandrisk på grund av brännbara material i motorutrymmet eller på avgassystemet.

En trasa eller annat brännbart material som lämnats i motorutrymmet kan antändas genom varma motor- eller avgasdelar.

- ▶ Se till att det inte finns något brännbart främmande material i motorutrymmet eller på avgassystemet efter att underhållsarbeten genomförts.

**⚠ VARNING** Risk för olycka och personskada när motorhuvens öppnas och stängs

Motorhuvens kan plötsligt falla ned till ändläge när du öppnar och stänger.

Risk för personskada för personer som befinner sig i motorhuvens rörelseområde!

- ▶ Öppna och stäng motorhuvens endast när ingen befinner sig i rörelseområdet.

**! INFORMATION** Skada på motorhuvens

Om motorhuvens trycks till med händerna kan den skadas.

- ▶ Låt motorhuvens fällas igen från angiven höjd för att stänga den.

- ▶ **Stänga:** Lyft motorhuvens lätt.
- ▶ För stödet ① till hållaren på motorhuvens och gör så att det hakar i med ett lätt tryck.

- ▶ Sänk ned motorhuvens och låt den fällas igen från en höjd på ca 15 cm.
- ▶ Om motorhuvens fortfarande kan lyftas lite ska du öppna motorhuvens igen och sedan låta den fällas igen från en höjd på ca 20 cm, tills den hakar i ordentligt.

## Motorolja

### Kontrollera oljenivån med bildatorn

Motoroljenivån mäts under körning. Beroende på körprofilen kan oljenivån inte visas förrän efter en körtid på upp till 30 minuter och endast när tändningen är påslagen.

I följande situationer kan oljenivån inte mätas korrekt:

- Om bilen inte står plant vid mätningen.
- Om motorhuvens öppnats innan.

Då måste motorn startas igen och motoroljenivån fastställs på nytt under körningen.

Bildator:

↪ Service ▶ Motoroljenivå:

### Ett av följande meddelanden visas på multifunktionsdisplaysen:

- ▶ **Motoroljenivå Mätning pågår:** Oljenivån kan ännu inte mätas. Läs av igen efter högst 30 minuters körning.
- ▶ **Motoroljenivå OK** och indikeringslistan som visar oljenivån på multifunktionsdisplaysen är grön och ligger mellan "min" och "max": Oljenivån är OK.
- ▶ **Motoroljenivå Varmkör motorn:** Varmkör motorn så att den uppnår drifttemperatur.
- ▶ **Motoroljenivå Vid mätning ska bilen stå plant:** Ställ bilen på en plan yta.
- ▶ **Motorölstånd 1,0 l nachfüllen** och indikeringslistan som visar oljenivån på multifunktionsdisplaysen är orange och ligger under "min": Fyll på 1 l motorolja.
- ▶ **Minska motoroljenivån** och indikeringslistan som visar oljenivån på multifunktionsdisplaysen är orange och ligger över "max": Tappa av överflödiga motorolja. Uppsök en auktoriserad verkstad.
- ▶ **För motoroljenivå Slå på tändningen:** Slå på tändningen för att kontrollera motoroljenivån.
- ▶ **Motoroljenivå System ur funktion:** Sensorn är defekt eller inte inkopplad. Uppsök en auktoriserad verkstad.

▶ **Motoroljenivå System f.n. ur funktion:** Stäng motorhuv.

❗ Bilar med nivåindikering av kall olja: Efter ett längre stillestånd visas oljenivån automatiskt på multifunktionsdisplayen. Om motoroljenivån inte kan mätas visas ett meddelande om detta.

### Fylla på motorolja

**⚠ VARNING** Risk för brännskador på grund av heta komponenter i motorrummet

Vissa komponenter i motorrummet kan vara mycket varma, t.ex. motorn, kylaren och delar av avgassystemet.

▶ Låt motorn svalna och rör endast vid de komponenter som beskrivs nedan.

När du måste genomföra arbeten i motorutrymmet, berör endast följande komponenter:

- motorhuv
- lock för påfyllningsöppningen för motorolja
- lock för spolarvätskebehållare
- lock för expansionskärl för kylarvätska

**⚠ VARNING** Risk för brand- och personskada pga. motorolja

Om det kommer motorolja på varma komponenter i motorrummet kan den antändas.

- ▶ Se till att du inte spiller motorolja bredvid påfyllningsöppningen.
- ▶ Rengör komponenter som det har kommit motorolja på noggrant och låt motorn svalna innan du startar bilen.

**❗ INFORMATION** Motorskador på grund av fel oljefilter, olja eller additiv

- ▶ Använda inte några andra motoroljor och oljefilter än de som uppfyller specifikationerna som krävs för föreskrivna serviceintervall.

Mercedes-Benz rekommenderar att du använder reserv- och servicedelar som är kontrollerade och i original.

- ▶ Ändra inte motorolja eller oljefilter för att få längre bytesintervaller än de föreskrivna.
- ▶ Använd inga additiv.

▶ Följ anvisningarna om oljebyte i serviceintervallsindikeringen.

**❗ INFORMATION** Skador pga. att för mycket motorolja fyllts på

Om du fyller på för mycket motorolja kan motorn eller katalysatorn skadas.

▶ Låt en auktoriserad verkstad tappa av överflödigt motorolja.

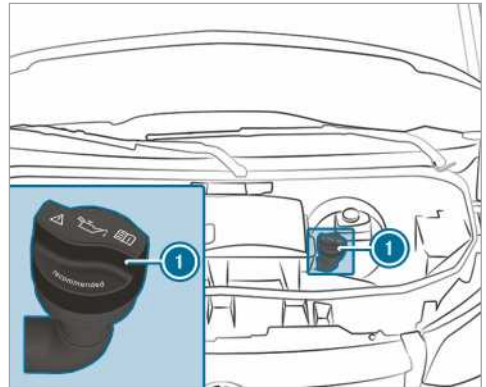

OM651

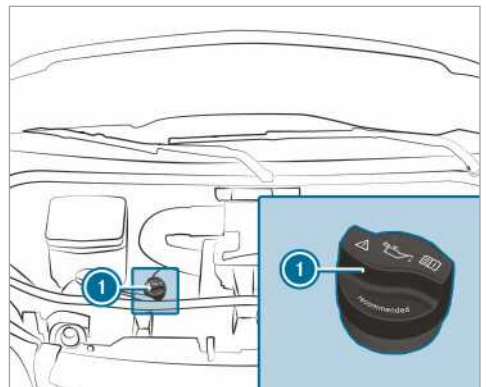

OM642

- ▶ Vrid locket ❶ åt vänster och ta av det.
- ▶ Fyll på motorolja.
- ▶ Sätt på locket ❶ och vrid det åt höger tills det går i läge.
- ▶ Kontrollera oljenivån igen .

## Kontrollera kylvätskenivån

**⚠ VARNING** Risk för brännskador på grund av heta komponenter i motorrummet

Vissa komponenter i motorrummet kan vara mycket varma, t.ex. motorn, kylaren och delar av avgassystemet.

- ▶ Låt motorn svalna och rör endast vid de komponenter som beskrivs nedan.

Vidrör endast följande komponenter om du måste utföra arbeten i motorutrymmet:

- motorhuv
- lock till motoroljans påfyllningsöppning
- lock till spolarvätskebehållare
- lock till expansionskärl för kylarvätska

**⚠ VARNING** Risk för brännskador när motorhuvén öppnas

Om du öppnar motorhuvén när motorn är överhettad eller om det har uppstått brand i motorrummet, kan du komma i kontakt med heta gaser eller andra driftsmedel som strömmar ut.

- ▶ Låt den överhettade motorn svalna innan du öppnar motorhuvén.
- ▶ Om uppstår en brand i motorrummet ska du hålla motorhuvén stängd och larma brandkåren.

**⚠ VARNING** Risk för brännskador pga. varm kylarvätska

Motorns kylsystem står under tryck, särskilt när motorn är varm. Du kan bränna dig på het kylarvätska som sprutar ut när du öppnar locket.

- ▶ Låt motorn svalna innan locket öppnas.
- ▶ Använd skyddshandskar och skyddsglasögon när du öppnar locket.
- ▶ Öppna locket långsamt för att sänka trycket.

**! INFORMATION** Lackskador orsakade av kylarvätska

Om kylarvätskan kommer i kontakt med lackerade ytor kan lacken skadas.

- ▶ Var mycket försiktig när du fyller på kylarvätska.

- ▶ Avlägsna spilld kylarvätska.

## Kontrollera kylvätskenivån

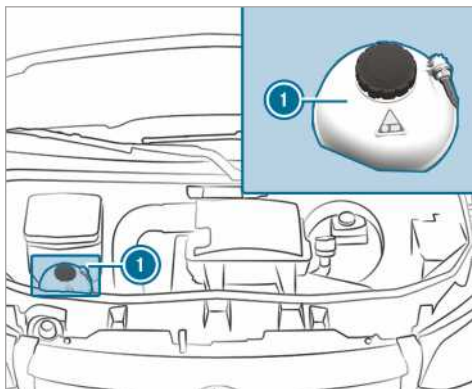

Expansionskärl för kylarvätska (exempel)

- ▶ Ställ bilen på en plan yta.
- ▶ Öppna motorhuvén (→ sidan 259).
- ▶ Skruva långsamt locket på expansionskärlet för kylarvätska ① ett halvt varv åt vänster och släpp ut övertrycket.
- ▶ Skruva av locket på expansionskärlet för kylarvätska ① helt.
- ▶ Kontrollera kylvätskenivån. Om kylarvätskan når upp till MAX-märkningen på expansionskärlet för kylarvätska finns det tillräckligt med kylarvätska.

## Fylla på kylvätska

- ▶ Fyll på kylarvätska så att den når MAX-märkningen på expansionskärlet för kylarvätska.

Använd endast kylarvätska som har godkänts av Mercedes-Benz för att undvika skador i motorns kylsystem.

- ▶ Sätt på locket på expansionskärlet för kylarvätska ① och skruva fast det åt höger.
- ▶ Starta motorn.
- ▶ Stäng av motorn igen efter ca fem minuter och låt den svalna.
- ▶ Kontrollera kylvätskenivån på nytt och fyll på kylarvätska vid behov.

- ① Mer information om kylarvätska (→ sidan 327)

## Fylla på vindrutespolare

**⚠ VARNING** Risk för brännskador på grund av heta komponenter i motorrummet

Vissa komponenter i motorrummet kan vara mycket varma, t.ex. motorn, kylaren och delar av avgassystemet.

▶ Låt motorn svalna och rör endast vid de komponenter som beskrivs nedan.

När du måste genomföra arbeten i motorutrymme, berör endast följande komponenter:

- motorhuv
- lock för påfyllningsöppningen för motorolja
- lock för spolarvätskebehållare
- lock för expansionskärl för kylarvätska

**⚠ VARNING** Risk för brännskador när motorhuvens öppnas

Om du öppnar motorhuvens när motorn är överhettad eller om det har uppstått brand i motorrummet, kan du komma i kontakt med heta gaser eller andra driftsmedel som strömmar ut.

- ▶ Låt den överhettade motorn svalna innan du öppnar motorhuvens.
- ▶ Om uppstår en brand i motorrummet ska du hålla motorhuvens stängd och larma brandkåren.

**⚠ VARNING** - Risk för brand och personskada på grund av högkoncentrerad spolarvätska

Högkoncentrerad spolarvätska är lättantändlig. Om den kommer i kontakt med heta komponenter i motorn eller avgassystemet kan den antändas.

- ▶ Se till att ingen högkoncentrerad spolarvätska hamnar utanför påfyllningsöppningen.

## Fylla på spolarvätska

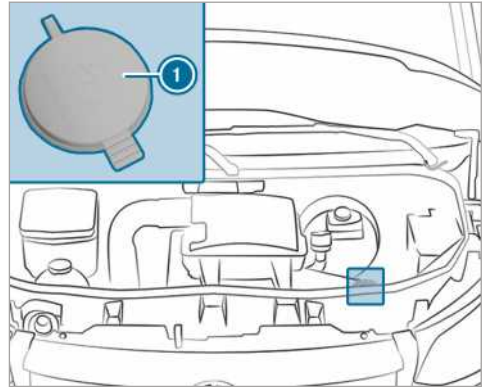

Spolarvätskebehållare (exempel)

- ▶ Förblanda spolarvätskan med korrekt blandningsförhållande i en behållare.
- ▶ Ställ bilen på en plan yta och säkra den mot att rulla iväg (→ sidan 134).
- ▶ Öppna motorhuvens (→ sidan 259).
- ▶ Dra spolarvätskebehållarens lock ① i fliken uppåt.
- ▶ Fyll på den förblandade spolarvätskan.
- ▶ Tryck locket ① på påfyllningsöppningen tills det hörbart hakar i.
- ▶ Stäng motorhuvens (→ sidan 259).
- Ytterligare information om spolarvätska (→ sidan 328)

## Rengöra insugslädans vattenavtappningsventil

**⚠ VARNING** Risk för personskada pga. rörliga delar

Vissa komponenter i motorrummet kan fortsätta att gå även när tändningen är frånslagen eller plötsligt sätta i gång igen, t.ex. kylarfläkten.

Innan du gör något i motorrummet ska du observera följande:

- ▶ Slå av tändningen.
- ▶ Stick aldrig in handen i riskområdet för rörliga komponenter, t.ex. i fläktens rotationsområde.
- ▶ Ta av dig smycken och klockor.

- ▶ Se till att inte klädesplagg eller håret kan fastna i rörliga delar.

**⚠ VARNING** Risk för brännskador på grund av heta komponenter i motorrummet

Vissa komponenter i motorrummet kan vara mycket varma, t.ex. motorn, kylaren och delar av avgassystemet.

- ▶ Låt motorn svalna och rör endast vid de komponenter som beskrivs nedan.

När du måste genomföra arbeten i motorutrymmet, berör endast följande komponenter:

- motorhuv
- lock för påfyllningsöppningen för motorolja
- lock för spolarvätskebehållare
- lock för expansionskärl för kylarvätska

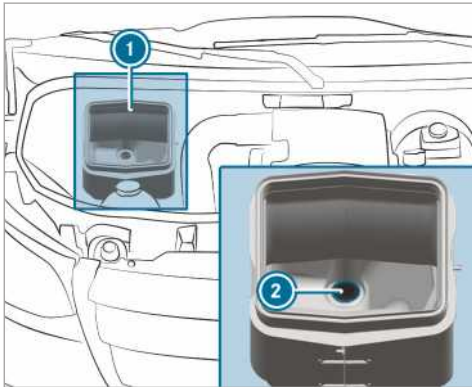

- ▶ Öppna motorhuv (→ sidan 259).
- ▶ Ta bort föroreningar från vattenavtappningsventilen ② i insugslådan ①.

### Dränera bränslefilter

**⚠ VARNING** Brand- och explosionsrisk pga. bränsle

Bränsle är lättantändligt.

- ▶ Undvik ovillkorligen eld, öppen låga, rökning och gnistbildning.
- ▶ Stäng av motorn och i förekommande fall tillsatsvärmare innan tankning.

**⚠ VARNING** Risk för brand och explosion pga. bränsle

Bränsle är lättantändligt. Vid kontakt med heta komponenter finns det risk för brand och explosion.

- ▶ Låt motorn och avgassystemet svalna.

**! INFORMATION** Motorskador till följd av försenad dränering av bränslefilter

**Bilar med dieselmotor:** Försenad dränering av bränslefilter kan leda till motorskador.

Om kontrollampen  tänds ska bränslefilteret dräneras omgående.

**🔥 MILJÖINFORMATION** Risk för miljöskada till följd av felaktig avfallshantering

- ▶ Avfallshandera bränsle-/vattenblandningen på ett korrekt sätt.

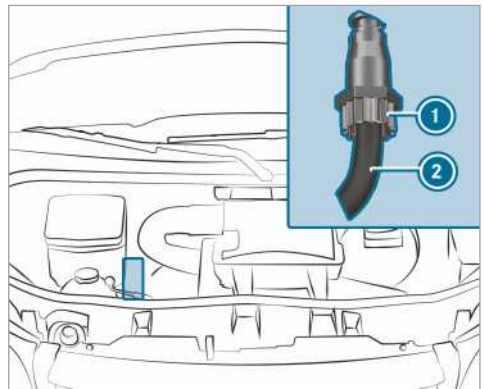

OM642

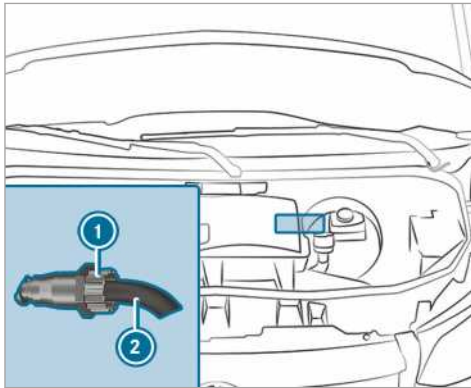

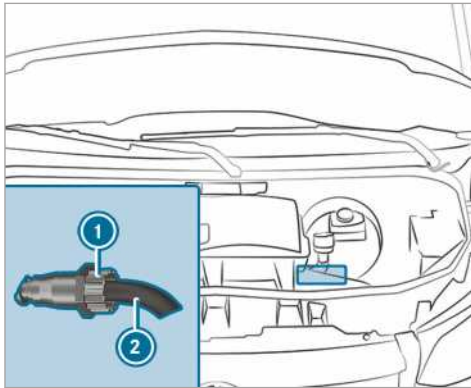

OM651 framhjulsdraft



OM651 bakhjulsdraft

- ▶ Parkera bilen på ett trafiksäkert sätt och säkra den mot att rulla iväg.
- ▶ Stäng av tillsatsvärmaren (→ sidan 100).
- ▶ Stäng av motorn.
- ▶ Öppna motorhuven (→ sidan 259).
- ▶ Ställ ett lämpligt kärl under dräneringsslangen ②.
- ▶ Slå på tändningen.
- ▶ Skruva genast ut dräneringsskruven ① tills bränsle-/vattenblandningen rinner ut ur dräneringsslangen ②.
- ▶ Skruva åt dräneringsskruven ① när ca 0,2 l av bränsle-/vattenblandningen samlats upp. Efter 30 sekunder stoppar den elektriska bränslepumpen automatiskt utflödet av bränsle-/vattenblandningen.
- ▶ Slå från tändningen efter dräneringen.

- ▶ Avfallshandtera den uppsamlade bränsle-/vattenblandningen på ett korrekt sätt, t.ex. på en auktoriserad verkstad.
- ▶ Kontrollera att dräneringsskruven ① är åtdragen. Om motorn går och dräneringsskruven ① är utskruvad kommer bränsle att rinna ut genom dräneringsslangen ②.
- ▶ Stäng motorhuven (→ sidan 259).
- ▶  **Kontrolllampan slocknar inte efter dräneringen:** Dränera bränslefiltret igen.
- ▶  **Kontrolllampan slocknar inte efter den andra dräneringen:** Uppsök en auktoriserad verkstad.

Mercedes-Benz rekommenderar att du låter en auktoriserad verkstad utföra dräneringen av bränslefiltret.

## Rengöring och skötsel

### Information om att tvätta bilen i en automat-tvätt

**⚠ VARNING** Olycksrisk pga. minskad bromsverkan efter biltvätt

Efter tvätt är bilens bromsverkan reducerad.

- ▶ Bromsa försiktigt tills bilen har full bromsverkan igen efter att bilen har tvättats. Ta hänsyn till trafiken.

Se till att automattvätten passar för bilens storlek.

Fäll in ytterbackspeglarna och montera vid behov av extraantennen, om bilen har en sådan, innan du kör in i en automatvätt. Annars kan ytterbackspeglarna, antennen eller bilen skadas.

Se till att ytterbackspeglarna är helt utfällda och extraantennen är monterad, om bilen har en sådan, när du lämnar automatvätten.

För att undvika skador på bilen ska du tänka på följande om bilen ska tvättas i en automatvätt:

- Sidorutorna och skjutfönstret ska vara helt stängda.
- Ventilations- och värmesystemets fläkt ska vara avstängd.
- Vindrutetorkarreglaget ska stå i läge 0.

Om bilen är mycket smutsig bör du förtvätta den innan du kör in i automatvätten.



- ⓘ Om du tar bort vax från vindrutan och torkargummina efter biltvätten undviker du trafikfilm och torkarljudet minskar.

### Användningsanvisningar för högtryckstvätt

**⚠ VARNING** Olycksrisk vid användning av högtryckstvättar med rundstrålande munstycken

Vattenstrålen från ett rundstrålande munstycke (smutsfräs) kan orsaka skador som inte syns utvändigt på däck eller chassidelar.

Komponenter som har skadats på detta sätt kan oväntat sluta fungera.

- ▶ Använd inte högtryckstvättar med rundstrålande munstycken för att tvätta bilen.
- ▶ Se till att skadade däck eller chassidelar omgående byts ut.

Använd aldrig högtryckstvätt i kupén. Bilen kan få omfattande skador på grund av den mängd vatten som högtryckstvätten genererar med tryck och den sprutdimma som uppstår i samband med detta.

För att undvika skador på bilen ska du tänka på följande när du använder en högtryckstvätt:

- Håll ett minsta avstånd på 30 cm till bilen om du använder 25° bredstrålande munstycken och smutsfräs eller 70 cm om du använder rundstrålande munstycken. Följ tillverkarens bruksanvisning.
- Rikta inte högtryckstvättens munstycke direkt mot ömtåliga delar som däck, springor,

elkomponenter, batterier, ljuskällor och ventilationsöppningar.

- Håll ett minsta avstånd på 50 cm om bilen har backkamera.

### Tvätta bilen för hand

Följ lagbestämmelserna. I vissa länder är det t.ex. endast tillåtet att tvätta bilen för hand på särskilda tvättplatser.

- ▶ Använd ett mildt rengöringsmedel, t.ex. bilschampo.
- ▶ Tvätta bilen med ljummet vatten och en mjuk bilsvamp. Utsätt inte bilen för direkt solljus.
- ▶ Spola försiktigt av bilen med vatten och torka den med sämskskinn. Rikta inte vattenstrålen direkt mot luftinsläppsgallren. Låt inte fläkten vara påslagen samtidigt.
- ▶ Låt inte rengöringsmedel torka fast på lacken.

På vintern ska alla avlagringar av vägsalt avlägsnas noggrant och omgående.

### Information om skötsel av lack och mattlack

**1** **INFORMATION** Lackskador och korrosion pga. otillräcklig skötsel

Om inte smuts som fågelspilling eller andra rester rengörs noggrant och i tid kan det leda till lackskador och i förlängningen till korrosion.

- ▶ Rengör lack och mattlack noggrant och så fort som möjligt vid nedsmutsning.



## Tänk på följande:

Information om rengöring och skötsel		Undvika lackskador
<b>Lack</b>	<ul style="list-style-type: none"> <li>• Insektsrester: Mjuka upp med ett insektsborttagningsmedel och tvätta därefter av.</li> <li>• Fågelspillning: Mjuka upp med vatten och tvätta därefter av.</li> <li>• Avlägsna kylarvätska, kåda, olja, bränsle och fett genom att gnugga försiktigt med en trasa indränkt med rengörings- eller tändarbensin.</li> <li>• Bromsvätska: Tvätta av med vatten.</li> <li>• Asfaltsfläckar: Använd ett asfaltborttagningsmedel.</li> <li>• Vax: Använd ett silikonborttagningsmedel.</li> </ul>	<ul style="list-style-type: none"> <li>• Sätt inte fast några dekaler, folier eller liknande.</li> <li>• Ta bort smuts så snart som möjligt.</li> </ul>
<b>Mattlack</b>	<ul style="list-style-type: none"> <li>• Använd endast bilvårdsmedel som har godkänts av Mercedes-Benz.</li> </ul>	<ul style="list-style-type: none"> <li>• Polera inte bilen eller lättmetallfälgarna.</li> <li>• Använd inte tvättprogram med avslutande varmvaxbehandling i biltvättar.</li> <li>• Använd inte lackrengöringsmedel, slip-/polerprodukter eller lackkonservering, t.ex. vax.</li> <li>• Låt bara auktoriserade verkstäder utföra lackreparationer.</li> </ul>

## Information om skötsel av fordonskomponenter

**⚠ VARNING** Klämrisk vid rengöring av vindrutan pga. att vindrutetorkarna är på

Om vindrutetorkarna sätter igång medan du håller på att rengöra vindrutan eller torkarblad kan du klämma dig.

▶ Stäng alltid av vindrutetorkaren och slå av tändningen innan du rengör vindrutan eller torkarbladen.

**⚠ VARNING** Det finns risk för brännskada på avgasslutrör och avgasrörsförlängningar

Avgasslutrör och avgasrörsförlängningar kan vara mycket varma. Du kan bränna dig om du rör vid dessa fordonskomponenter.

▶ Var extra försiktig om du befinner dig i närheten av avgasslutrören och avgasrörsförlängningarna, och var särskilt uppmärksam på barn som befinner sig i närheten.

▶ Låt fordonskomponenter svalna innan du rör vid dem.

## Tänk på följande:

	Information om rengöring och skötsel	Undvika fordonsskador
<b>Hjul/fälgar</b>	Använd vatten och syrafri fälgrengöring.	<ul style="list-style-type: none"> <li>Använd inte syrahaltig fälgrengöring när du tar bort bromsdamm. Då kan hjulbultar och bromskomponenter skadas.</li> <li>För att undvika att det bildas korrosion på bromsskivor och bromsbelägg efter rengöringen ska du köra några minuter och först därefter parkera bilen. Bromsskivorna och bromsbeläggen värms upp och torkar.</li> </ul>
<b>Rutor</b>	Rengör rutorna in- och utvändigt med en fuktig trasa och rengöringsmedel som rekommenderas av Mercedes-Benz.	Använd inte torra trasor, skurmedel eller rengöringsmedel som innehåller lösningsmedel att rengöra insidorna med.
<b>Torkarblad</b>	Rengör de utfällda torkarbladen försiktigt med en fuktig trasa.	Rengör inte torkarbladen för ofta.
<b>Ytterbelysning</b>	Rengör rutorna med en våt tvättsvamp och mildt rengöringsmedel, t.ex. bilschampo.	Använd bara rengöringsmedel eller trasor som lämpar sig för plastglas.
<b>Sensorer</b>	Rengör sensorerna i de främre och bakre stötfångarna och i kylargrillen med en mjuk trasa och bilschampo.	Om du använder en högtryckstvätt ska du minst hålla ett avstånd på 30 cm.
<b>Backkamera och 360°-kameran</b>	Rengör kameranlinsen med en mjuk trasa och rent vatten.	Använd inte högtryckstvätt.
<b>Dragkrok</b>	<ul style="list-style-type: none"> <li>Avlägsna rost på dragkulan med t.ex. en stålborste.</li> <li>Ta bort smuts med en luddfri trasa.</li> <li>Efter rengöringen ska dragkulan oljas in lätt eller smörjas med fett.</li> <li>Följ skötsel- och bruksanvisningarna i tillverkarens bruksanvisning för släpvagnskopplingen.</li> </ul>	Rengör inte dragkroken med en högtryckstvätt eller lösningsmedel.
<b>Skjutdörr</b>	<ul style="list-style-type: none"> <li>Ta bort skräp vid skjutdörrens kontaktplattor och kontaktstiftspetsar.</li> <li>Rengör kontaktplattorna och kontaktstiftspetsarna med ett mildt rengöringsmedel och en mjuk trasa.</li> </ul>	Smörj inte kontaktplattorna eller kontaktstiftspetsarna med olja eller annat fett.

	Information om rengöring och skötsel	Undvika fordonsskador
<b>Fotsteg</b>	<ul style="list-style-type: none"> <li>• Rengör de elektriska fotstegen och hölkena med en högtryckstvätt.</li> <li>• Spraya silikonspray på sidostyrningarna efter rengöringen.</li> <li>• Rengör fotstegen i stötfångaren med en högtryckstvätt.</li> </ul>	Använd inte fett eller olja som glidmedel.
<b>Flaklämmar av aluminium</b>	<ul style="list-style-type: none"> <li>• Borsta av aluminiumflaklämmarna med vatten och ett neutralt eller lätt alkaliskt rengöringsmedel.</li> </ul>	Använd inte slipande rengöringsmedel när du rengör flaklämmarna.

### Information om skötsel av interiören

**⚠ VARNING** Risk för personskada om plastdetaljer lossar efter användning av bilvårdsmedel som innehåller lösningsmedel

Ytorna runt förarplatsen kan bli porösa av skötsel- och rengöringsmedel som innehåller lösningsmedel.

Om krockkuddarna utlöses då kan plastdetaljer lossa.

► Använd inte skötsel- och rengöringsmedel som innehåller lösningsmedel för rengöring av området vid förarplatsen.

**⚠ VARNING** Personskade- eller livsfara pga. blekta säkerhetsbälten

Säkerhetsbältenas hållbarhet kan försämrast kraftigt om de bleks eller infärgas.

Då kan säkerhetsbältena slitas itu eller sluta att fungera, t.ex. vid en olycka.

► Blek eller infärga aldrig säkerhetsbälten.

### Tänk på följande:

	Information om rengöring och skötsel	Undvika fordonsskador
<b>Säkerhetsbälten</b>	Rengör med ljummet vatten och tvållösning.	<ul style="list-style-type: none"> <li>• Använd inte kemiska rengöringsmedel.</li> <li>• Torka inte säkerhetsbältet genom att värma upp det till mer än 80 °C eller i direkt solljus.</li> </ul>
<b>Display</b>	Rengör ytan försiktigt med en mikrofiberduk och rengöringsmedel för TFT/LCD-displayer.	<ul style="list-style-type: none"> <li>• Stäng av displayen och låt den svalna.</li> <li>• Använd inga andra medel.</li> </ul>
<b>Plastinklädnad</b>	<ul style="list-style-type: none"> <li>• Rengör med en fuktig mikrofiberduk.</li> <li>• Vid kraftig nedsmutsning: Använd bilvårdsmedel som rekommenderas av Mercedes-Benz.</li> </ul>	<ul style="list-style-type: none"> <li>• Sätt inte fast några dekaler, folier eller liknande.</li> <li>• Undvik kontakt med kosmetika, insektsskyddsmedel och solkräm.</li> </ul>

	Information om rengöring och skötsel	Undvika fordonsskador
<b>Äkta trä/ paneler</b>	<ul style="list-style-type: none"> <li>• Rengör med en mikrofiberduk.</li> <li>• Svart pianolackdesign: Rengör med en fuktig trasa och tvällösning.</li> <li>• Vid kraftig nedsmutsning: Använd bilvårdsmedel som rekommenderas av Mercedes-Benz.</li> </ul>	Använd inte rengöringsmedel, polityr eller vax som innehåller lösningsmedel.
<b>Innertak</b>	Rengör med en mjuk borste eller ett torrschampo.	
<b>Säteskläd- sel av tyg</b>	<p>Sug upp föroreningar som smulor eller damm, och rengör därefter hela sätesklädseln med en fuktig mikrofiberduk och 1-procentig tvällösning. Rengör hela ytan, inte punktvis.</p> <p>Använd rengörings- och bilvårdsmedel som rekommenderas av Mercedes-Benz.</p>	Använd inte rengörings- och bilvårdsmedel som innehåller olja.
<b>Säteskläd- sel av konst- läder</b>	<p>Sug upp föroreningar som smulor eller damm, och rengör därefter hela sätesklädseln med en fuktig bomullstrasa och 1-procentig tvällösning. Rengör hela ytan, inte punktvis.</p> <p>Använd rengörings- och bilvårdsmedel som rekommenderas av Mercedes-Benz.</p>	Använd inte mikrofiberduk. Använd inte rengörings- och bilvårdsmedel som innehåller olja.
<b>Säteskläd- sel av äkta läder</b>	<p>Sug upp föroreningar som smulor eller damm, och rengör därefter regelbundet sätesklädseln med en fuktig bomullstrasa.</p> <p>Vid kraftig nedsmutsning: Efterbehandla med ett lädervårdsmedel som rekommenderas av Mercedes-Benz.</p>	Använd inte mikrofiberduk. Använd inte rengörings- och bilvårdsmedel som innehåller olja.
<b>Ratt och växelspak eller växel- väljare</b>	Rengör med en fuktig trasa.	
<b>Pedaler och mattor</b>	Rengör med en fuktig trasa.	Använd inte rengörings- och bilvårdsmedel.
<b>Interiör</b>	Rengör med en fuktig trasa.	<ul style="list-style-type: none"> <li>• Använd inte högtryckstvätt.</li> <li>• Låt interiören torka helt efter rengöringen.</li> <li>• Vätskor får inte tränga in i springor eller hålrum.</li> </ul>
<b>Draperier</b>	Lämna endast in draperierna på kemtvätt.	Tvätta inte draperierna.

## Nödsituation

### Ta ut varningsvästen

Varningsvästen finns i förvaringsfacket i förardörren.

► Ta ut varningsvästen ur förvaringsfacket.

ⓘ Varningsvästar kan även förvaras i förvaringsfacken i bakkörrarna och i passagerardörren fram.

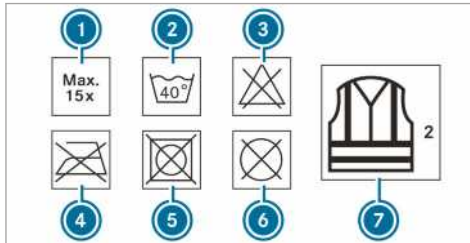

- ① Maximalt antal tvättar
- ② Maximal tvätttemperatur
- ③ Använd inte blekmedel
- ④ Får inte strykas
- ⑤ Torktumlas ej
- ⑥ Tål ej kemtvätt
- ⑦ Denna varningsväst uppfyller klass 2

De fastlagda kraven i den lagstadgade standarden uppfylls bara om varningsvästen har rätt storlek och är helt knäppt.

Byt ut varningsvästen:

- vid skador eller smuts på reflexremarna som inte längre går att få bort
- om max antal tvättar överskridits
- om de fluorescerande egenskaperna försämrats.

### Varningstriangel

#### Ta ut varningstriangeln

Varningstriangeln finns i passagerardörrens förvaringsfack.

► Ta ut varningstriangeln ur förvaringsfacket.

#### Ställa upp varningstriangeln

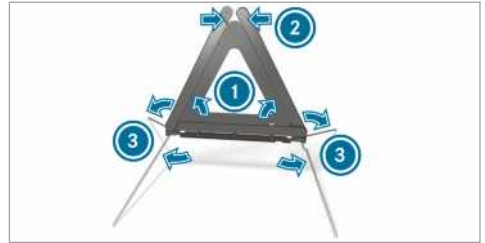

► Fäll upp sidoreflekskenorna ① så att de bildar en triangel och fäst dem i varandra med den övre tryckknappen ②.

► Fäll stöden ③ nedåt och åt sidan.

### Förbandsväska

Förbandsväskan finns i förvaringsfacket i passagerardörren.

► Ta ut förbandsväskan ur förvaringsfacket.

### Ta ut och lägga tillbaka brandsläckaren

**⚠ VARNING** Olycksrisk på grund av att brandsläckaren inte har satts fast ordentligt vid golvet på förarsidan

En brandsläckare på golvet vid förarplatsen kan begränsa pedalvägen eller blockera en nedtrampad pedal.

Det äventyrar bilens drift- och trafiksäkerhet.

Dessutom kan brandsläckaren kastas omkring vid golvet på förarsidan och skada föraren eller andra personer i bilen.

Förvara alltid brandsläckaren i hållaren på föreskrivet sätt under körning och se till att den är ordentligt fastsatt.

Ta inte ut brandsläckaren under körning.

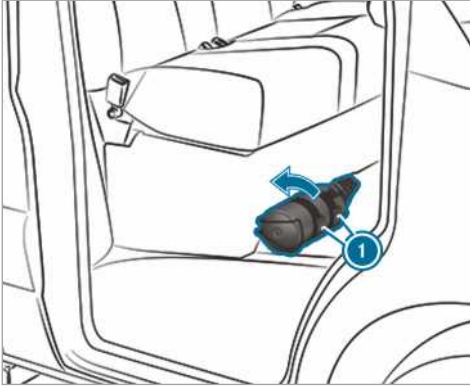
**Ta ut**

- ▶ Dra upp fästena på brandsläckarens ① hållare.
- ▶ Ta ut brandsläckaren.

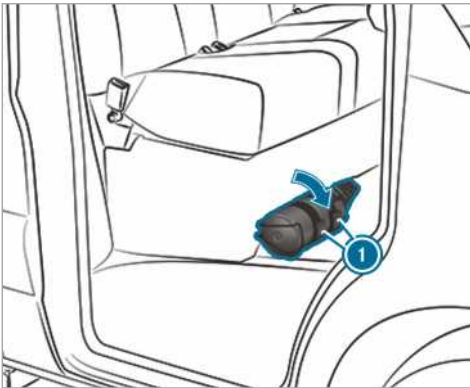
**Lägg tillbaka**

- ▶ Lägg tillbaka brandsläckaren.
  - ▶ Tryck ned fästena på brandsläckarens ① hållare.
- ① I högerstyrda bilar är brandsläckaren placerad vid passagerarsätet till vänster i körriktningen.

**Punktering****Information vid punktering****⚠ VARNING** Olycksrisk pga. trycklöst däck

Ett trycklöst däck försämrar bilens köregenskaper samt styr- och bromsegenskaperna.

- ▶ Kör inte med ett trycklöst däck.
- ▶ Byt ut det trycklösa däck mot reservhjulet eller kontakta en auktoriserad verkstad.

Beroende på bilens utrustning har du följande alternativ om du råkar ut för en punktering:

- **Bilar med Mercedes PRO connect:** Vid en punktering kan du ringa vägassistans med hjälp av knappen för servicesamtal i takkontrollpanelen (→ sidan 236).
- **Alla bilar:** Byt hjulet (→ sidan 309).

**Batteri****Information om 12 V-batteriet****⚠ VARNING** Olycksrisk vid ej fackmässigt utförda arbeten på batteriet

Ej fackmässigt utförda arbeten på batteriet kan t.ex. leda till kortslutning. Det kan medföra funktionsbegränsningar i säkerhetsrelaterade system, t.ex. i belysningsystemet, ABS (låsningfria bromsar) eller i ESP® (elektroniskt stabilitetsprogram). Bilens driftsäkerhet kan försämrats.

Du kan förlora kontrollen över bilen i följande situationer:

- Vid inbromsning
- Vid plötsliga ratt rörelser och/eller otillräckligt anpassad hastighet

- ▶ Kontakta omgående en auktoriserad verkstad vid kortslutning eller liknande.
- ▶ Kör inte vidare.
- ▶ Låt en auktoriserad verkstad utföra alla arbeten på batteriet.

- Mer information om ABS (→ sidan 139)
- Mer information om ESP® (→ sidan 140)

Mercedes-Benz rekommenderar att du låter en auktoriserad verkstad byta 12 V-batteriet, t.ex. en Mercedes-Benz serviceverkstad.

Om du vill byta batteri själv ska du observera följande information:

- Byt alltid ut ett defekt batteri mot ett batteri som uppfyller de särskilda kraven för den aktuella bilen.

- Använd monteringsdelarna från det batteri som ska bytas ut, t.ex. avluftningsslang, vinkelstycke eller polskydd.
- Se till att avluftningsslangen alltid är ansluten till den ursprungliga öppningen på batterisidan.  
Montera befintliga eller medföljande pluggar. Annars kan gaser eller batterisyra läcka ut.
- Se till att monteringsdelarna ansluts på samma sätt som tidigare.

Av säkerhetsskäl rekommenderar Mercedes-Benz att du endast använder batterier som Mercedes-Benz har testat och godkänt för din bil. Dessa batterier har ett ökat läckageskydd för att de som färdas i bilen inte ska få frätskador om ett batteri skadas vid en olycka.

#### **⚠ VARNING** Explosionsrisk på grund av elektrostatisk uppladdning

Elektrostatisk uppladdning kan ge upphov till gnistbildning och på så vis antända den lätt explosiva gasblandningen från ett batteri.

- ▶ För att minska en befintlig elektrostatisk uppladdning ska man vidröra den metalliska karossen innan man tar i batteriet.

Den mycket explosiva gasblandningen uppstår när batteriet laddas samt vid starthjälp.

#### **⚠ VARNING** Skaderisk på grund av batterisyra

Batterisyra är frätande.

- ▶ Undvik kontakt med hud, ögon eller kläder.
- ▶ Luta dig inte över batteriet.
- ▶ Andas inte in batterigaser.
- ▶ Håll barn borta från batteriet.
- ▶ Batterisyra ska omgående sköljas bort noga med rikliga mängder rent vatten, och därefter ska en läkare genast kontaktas.



#### **Miljöinformation** Miljöskador på grund av felaktig avfallshantering av batterier



Batterier innehåller skadliga ämnen. Det är förbjudet enligt lag att kasta dem bland hushållsavfallet.



Batterier ska avfallshandteras på ett miljömässigt riktigt sätt. Lämna urladdade batterier till en auktoriserad verkstad eller på ett återlämningsställe för gamla batterier.

Om 12-V-batteriet måste anslutas ska du vända dig till en auktoriserad verkstad.

Observera säkerhetsinformationen och skyddsåtgärderna vid hantering av batterierna.



Explosionsrisk



Eld, öppen låga och rökning är förbjudet vid hantering av batteriet. Undvik gnistbildning.



Elektrolyt eller batterisyra är frätande. Den får inte komma i kontakt med hud, ögon eller kläder. Använd skyddskläder, särskilt handskar, förkläde och ansiktsskydd. Skölj omedelbart bort elektrolyt- eller syrastänk med rent vatten. Uppsök vid behov läkare.



Använd skyddsglasögon.



Håll barn borta från området.



Följ instruktionsboken.

Om du inte använder bilen under en längre tid eller om du ofta använder bilen för kortkörningar:

- Anslut batteriet till en laddare som rekommenderas av Mercedes-Benz.
- Kontakta en auktoriserad verkstad för att få batteriet bortkopplat.

### Starthjälp och laddning av 12 V-batteriet

- ▶ Använd alltid anslutningspunkten för starthjälp i motorrummet vid laddning av batteriet och vid starthjälp.

**!** **Information** Skador på batteriet på grund av överspänning

Vid laddning med laddare utan begränsning av laddningsspänningen kan batteriet eller bilens elektronik skadas.

- ▶ Använd endast laddare med en maximal laddningsspänning på 14,8 V.

**!** **VARNING** Explosionsrisk på grund av vätgas som antänds

Vid laddning alstrar ett batteri vätgas. Om du orsakar en kortslutning eller om det uppstår gnistbildning kan vätgasen antändas.

- ▶ Se till att ett anslutet batteris plusklämma inte kommer i kontakt med fordonsdelar.
- ▶ Lägg aldrig metallföremål eller verktyg på ett batteri.
- ▶ Vid till- och frånkoppling av batteriet ska den angivna ordningsföljden för batteri-klämmorna ovillkorligen följas.
- ▶ Vid starthjälp ska du alltid se till att endast förbinda batteripoler med samma polaritet.
- ▶ Vid starthjälp ska den angivna ordningsföljden för till- och frånkoppling av startkablarna ovillkorligen följas.
- ▶ När motorn är i gång får till- eller frånkoppling av batteri-klämmorna inte ske.

**!** **VARNING** Explosionsrisk vid laddning och starthjälp

Vid laddning och starthjälp kan det läcka ut en explosiv gasblandning ur batteriet.

- ▶ Det är mycket viktigt att undvika eld, öppen låga, gnistbildning och rökning.

- ▶ Sörj för tillräckligt god ventilation vid laddning och starthjälp.
- ▶ Luta dig inte över ett batteri.

**!** **VARNING** Explosionsrisk vid fruset batteri

Ett urladdat batteri kan frysa redan vid temperaturer kring fryspunkten.

Om du då ger starthjälp eller laddar batteriet kan batterigas läcka ut.

- ▶ Låt alltid ett fruset batteri tina före laddning eller starthjälp.

Om varnings-/kontrolllamporna på instrumentdisplayen inte tänds vid temperaturer runt eller under fryspunkten är det urladdade batteriet med största sannolikhet fruset.

I detta fall ska du observera följande punkter:

- Ge inte starthjälp och ladda inte batteriet.
- Livslängden hos ett upptinat batteri kan vara avsevärt förkortad.
- Bilsens startegenskaper kan försämrats, särskilt vid låga temperaturer.
- Vi rekommenderar att det tinade batteriet kontrolleras på en auktoriserad verkstad.

**!** **Information** Skador på grund av flera eller långa startförsök

Flera eller långa startförsök kan medföra att katalysatorn skadas av oförbränt bränsle.

- ▶ Undvik flera och långa startförsök.

Observera följande punkter i samband med starthjälp och laddning av batteriet:

- Använd endast oskadade start-/laddkablar med tillräckligt tvärsnitt och isolerade polklämmor.
- Oisolerade delar av polklämmorna får inte komma i kontakt med andra metalldelar medan start-/laddkablarna är anslutna till batteriet/anslutningspunkten för starthjälp.
- Start-/laddkablarna får inte komma i kontakt med delar som kan röra sig när motorn är i gång.
- Se alltid till att varken du eller batteriet är elektrostatiskt laddade.
- Undvik eld och öppen låga.
- Luta dig inte över ett batteri.



- **Under laddningen:** Använd bara laddare som Mercedes-Benz kontrollerat och godkänt och läs bruksanvisningen för laddaren innan du laddar batteriet.

Observera dessutom följande i samband med starthjälp:

- Ta endast emot starthjälp från batterier med en nominell spänning på 12 V.
  - Fordonen får inte komma i beröring med varandra.
- ▶ **Bilar med batterihuvudströmbrytare:** Kontrollera om batterihuvudströmbrytaren är påslagen (→ sidan 116).
  - ▶ Säkra bilen med parkeringsbromsen.
  - ▶ **Bilar med automatväxellåda:** Lägg i växellådans läge **P**.
  - ▶ **Bilar med manuell växellåda:** Lägg i friläget.
  - ▶ Slå från tändningen och koppla från alla elektriska förbrukare.
  - ▶ Öppna motorhuven (→ sidan 259).

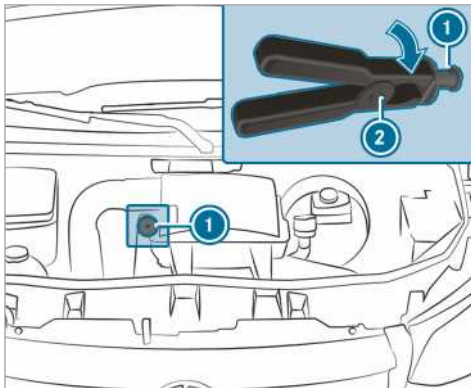

Anslutningspunkt för starthjälp (exempel)

- ① **Högerstyrda bilar:** Anslutningspunkterna för starthjälp kan finnas på den motsatta sidan.
- ▶ Ta bort skyddet från pluskontakten på det externa batteriet.
- ▶ Börja med att ansluta start-/laddkabelns pluspolklämma till det externa batteriets pluskontakt.
- ▶ Skjut tillbaka det röda skyddet på anslutningspunkten för starthjälp ① med startkabelns pluspolklämma ② genom att vrida ett varv åt höger.

- ▶ Anslut pluspolklämman till pluskontakten på anslutningspunkten för starthjälp ①.
- ▶ **Vid starthjälp:** Låt motorn i det hjälpande fordonet gå på tomgång.
- ▶ Anslut minuspolen på det externa batteriet till jordpunkten på den egna bilen med start-/laddkabeln. Börja med det externa batteriet.
- ▶ **Vid starthjälp:** Starta den egna bilens motor.
- ▶ **Vid laddning:** Påbörja laddningen.
- ▶ **Vid starthjälp:** Låt motorerna gå i några minuter.
- ▶ **Vid starthjälp:** Slå på en elektrisk förbrukare i den egna bilen, t.ex. bakruteuppvärmningen eller belysningen, innan startkabeln kopplas bort.

När starthjälpen/laddningen är avslutad:

- ▶ Börja med att lossa start-/laddkabeln från jordpunkten och minuspolen på det externa batteriet och därefter från pluskontakten på anslutningspunkten för starthjälp ① och pluspolen på det externa batteriet. Börja med den egna bilens kontakter.
- När pluspolklämman ② kopplas bort från anslutningspunkten för starthjälp ① hoppar den röda skyddsskåpan tillbaka till utgångsläget.

Mer information kan du få på en auktoriserad verkstad.

### Montera ur och montera i golvinklädnad (bilar med bakhjulsdrift)

- ▲ **VARNING** Olycksrisk på grund av föremål på golvet vid förarplatsen

Föremål på golvet vid förarplatsen kan begränsa pedalvägen eller blockera en nedtrampad pedal.

Det äventyrar bilens drift- och trafiksäkerhet.

- ▶ Förvara alla föremål i bilen på ett säkert sätt, så att de inte kan hamna på golvet vid förarplatsen.
- ▶ Se till att bilmattor och golvbeklädnad sitter fast ordentligt och inte kan glida samt att det finns tillräckligt med fritt utrymme för pedalerna.
- ▶ Lägg inte flera bilmattor eller golvbeklädnader på varandra.

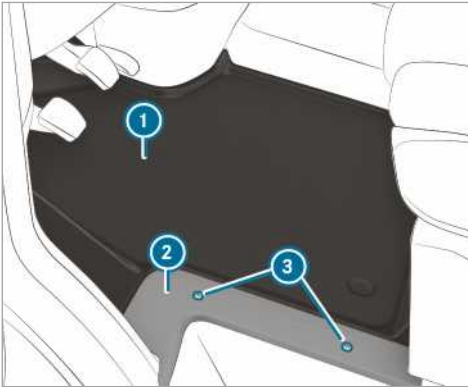

- ▶ Koppla från alla elektriska förbrukare.
- ▶ **Montera ur:** Lossa skruvarna ③ och ta av listan ②.
- ▶ Ta ut golvinklädnaden ①.
- ▶ **Montera i:** Sätt i golvinklädnaden ① och passa in den mot sätesramen på förarsätet och mot insteget.
- ▶ Sätt fast listan ② och skruva in skruvarna ③ igen.

### Koppla bort startbatteriet

**!** **INFORMATION** Skada på elektriska aggregat

Om du kopplar bort startbatteriet innan du stänger av motorn och tar ut nyckeln ur tändningslåset, kan det uppstå skador på elektriska aggregat.

- ▶ Stäng av motorn och ta ut nyckeln ur tändningslåset. Lossa därefter batteriklämmorna från startbatteriet. Tänk på att alltid börja med att koppla bort startbatteriet i batterilådan i vänster fotutrymme. I annat fall kan elektriska aggregat, t.ex. generatoren, skadas.

**!** **INFORMATION** Skada i bilens elektronik

Om du inte kopplar bort startbatteriet enligt anvisningarna nedan kan bilens elektronik ta skada.

- ▶ Koppla alltid bort startbatteriet i nedan beskrivna ordningsföljd och förväxla under inga omständigheter batterikläm-

morna! Annars kan bilens elektronik skadas.

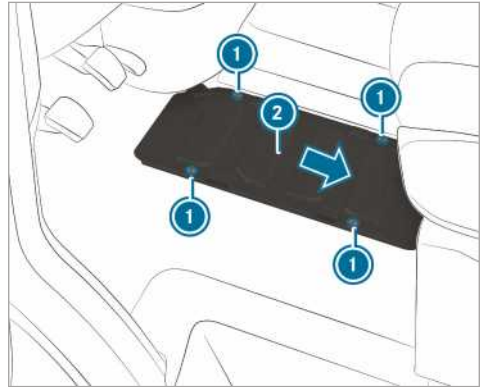

Bilar med bakhjulsdrift

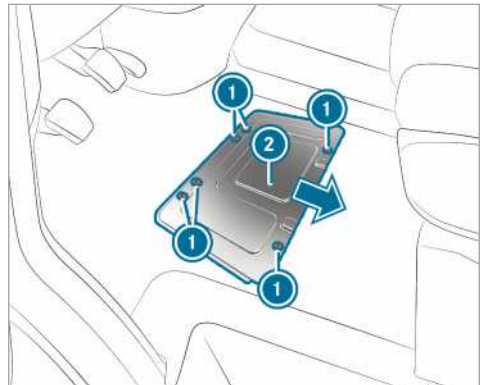

Bilar med framhjulsdriфт

Om bilen inte ska användas på mer än tre veckor ska du koppla bort batterierna. Då laddas inte batteriet ur på grund av vilostromsförbrukare.

- ▶ **Bilar med batterihuvudströmbrytare:** Slå från batteriets huvudströmbrytare.
- ▶ **Bilar utan batterihuvudströmbrytare:** Slå från alla elektriska förbrukare.
- ▶ Stäng av motorn och koppla från spänningsförsörjningen.
- ▶ Montera ur golvinklädnaden (→ sidan 276).
- ▶ Lossa skruvarna ① och skjut batterikåpan ② i pilens riktning. Skruvarna ska befinna sig över de större urtagen.

- ▶ Ta av batterikåpan ② uppåt.

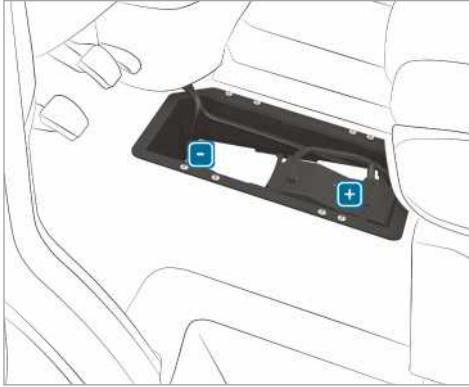

- ▶ Lossa först batteriets minusklämman och ta bort den så att klämman inte längre vidrör polen.
- ▶ Ta bort skyddet från plusklämman.
- ▶ Lossa plusklämman och fäll den uppåt och åt sidan tillsammans med matarsäkringsboxen.

### Montera ur eller in startbatteriet

#### Bilar med bakhjulsdrift: Montera ur startbatteriet



- ▶ Koppla bort startbatteriet (→ sidan 277).
- ▶ Dra loss avluftningsslangen ① med anslutningsvinkeln från anslutningen på avluftningslocket.

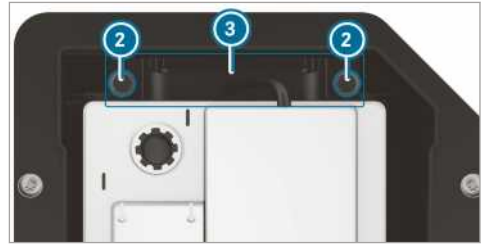

- ▶ Skruva ur skruvarna ② till hållaren ③ uppåt.
- ▶ Skjut ut startbatteriet ur dess förankring i körriktningen.
- ▶ Fäll upp startbatteriets bygel och ta ut startbatteriet ur batterilådan.

#### Bilar med bakhjulsdrift: Montera in startbatteriet

- ▶ Observera säkerhetsåtgärderna och skyddsanvisningarna vid anslutning av startbatteriet (→ sidan 275).

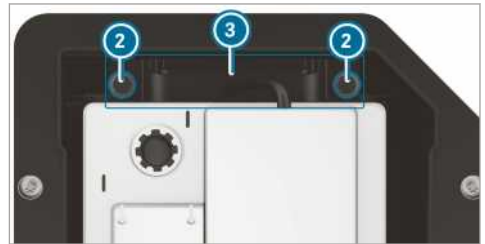

- ▶ Sätt startbatteriet i batterilådan.
- ▶ Fäll ned startbatteriets bygel.
- ▶ Skjut in startbatteriet i dess förankring mot körriktningen.
- ▶ Sätt i hållaren ③.
- ▶ Dra åt skruvarna ② till hållaren ③ som säkrar startbatteriet mot att glida.



- ▶ Sätt dit avluftningsslangen ① med anslutningsvinkeln på avluftningslockets anslutning.

► Anslut startbatteriet (→ sidan 277).

Mercedes-Benz rekommenderar att du låter en auktoriserad verkstad byta startbatteriet, t.ex. en Mercedes-Benz-serviceverkstad.

Om du vill byta batteri själv ska du observera följande information:

- Byt alltid ut ett defekt startbatteri mot ett startbatteri som uppfyller de särskilda kraven för den aktuella bilen.
- Använd monteringsdelarna från det startbatteri som ska bytas ut, t.ex. avluftningssläng, vinkelstycke eller polskydd.
- Se till att avluftningsslängen alltid är ansluten till den ursprungliga öppningen på batterisidan.

Montera befintliga eller medföljande pluggar.

Annars kan gaser eller batterisyra läcka ut.

- Se till att monteringsdelarna ansluts på samma sätt som tidigare.

**Bilar med framhjulsdrift: Montera ur startbatteriet**

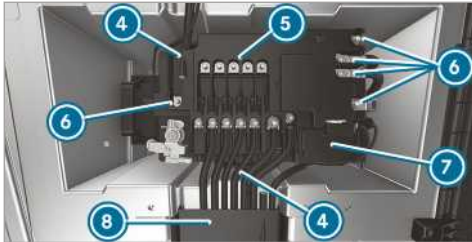

- Koppla bort startbatteriet (→ sidan 277).
- Öppna luckan för kabelkanalen ⑧.
- Öppna skyddet för pluspolen ⑦.

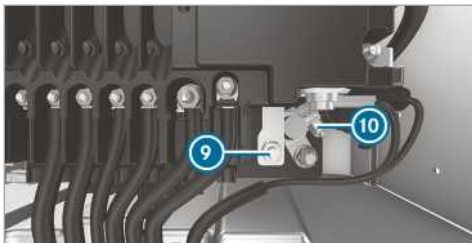

- Lossa muttern ⑨ och pluspolen ⑩.
- Skruva ur muttrarna ⑥ till ledningarna, ta ut ledningarna och lägg dem åt sidan.

- Öppna låsclackarna ④ på matarsäkringsboxen.

- Lyft upp matarsäkringsboxen från batteriet och skjut den framåt åt höger.

- Fäll upp matarsäkringsboxen uppåt och bakåt.



- Dra loss avluftningsslängen ① med anslutningsvinkeln från anslutningen på avluftningslocket.

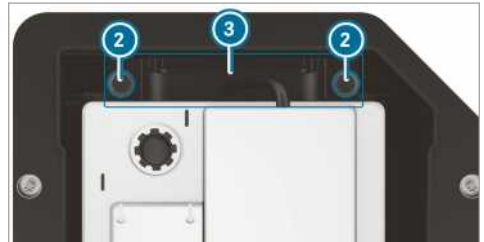

- Skruva ur skruvarna ② till hållaren ③ och dra ut hållaren uppåt.
- Skjut ut startbatteriet ur förankringen vinkelrätt mot körriktningen.
- Fäll upp startbatteriets bygel och lyft upp startbatteriet ur batterilådan.

**Bilar med framhjulsdrift: Montera in startbatteriet**

- Observera säkerhetsåtgärderna och skyddsanvisningarna vid anslutning av startbatteriet (→ sidan 275).

- Sätt startbatteriet i batterilådan.

ⓘ Se till att ingen ledning kläms fast.

- Fäll ned startbatteriets bygel.

- Skjut in startbatteriet i förankringen vinkelrätt mot körriktningen.

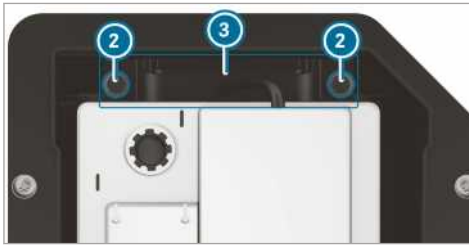

- ▶ Sätt i hållaren ③.
- ▶ Dra åt skruvarna ② på hållaren ③ som säkrar startbatteriet mot att glida.



- ▶ Sätt dit avluftningsslangen ① med anslutningsvinkeln på avluftningslockets anslutning.
- ▶ Sätt på matarsäkringsboxen på batteriet.

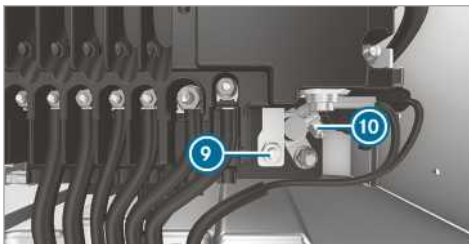
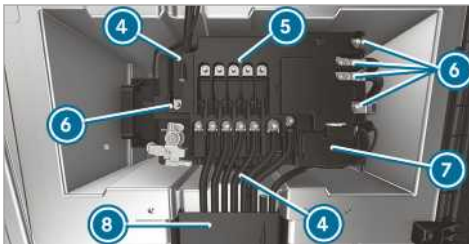

- ▶ Anslut pluspolen ⑩ och stäng kåpan ⑦.
- ▶ Sätt fast ledningarna på fästbultarna.

- ▶ Dra åt muttrarna ⑥ på ledningarna med åtdragningsmomentet som anges på matarsäkringsboxen ⑤.

Mercedes-Benz rekommenderar att du låter en auktoriserad verkstad byta startbatteriet, t.ex. en Mercedes-Benz-serviceverkstad.

Om du vill byta batteri själv ska du observera följande information:

- Byt alltid ut ett defekt startbatteri mot ett startbatteri som uppfyller de särskilda kraven för den aktuella bilen.
- Använd monteringsdelarna från det startbatteri som ska bytas ut, t.ex. avluftningsslang, vinkelstycke eller polskydd.
- Se till att avluftningsslangen alltid är ansluten till den ursprungliga öppningen på batterisidan.

Montera befintliga eller medföljande pluggar.

Annars kan gaser eller batterisyra läcka ut.

- Se till att monteringsdelarna ansluts på samma sätt som tidigare.

### Koppla bort extrabatteriet i motorrummet

#### **I** INFORMATION Skada på elektriska aggregat

Om du kopplar bort startbatteriet innan du stänger av motorn och tar ut nyckeln ur tändningslåset, kan det uppstå skador på elektriska aggregat.

- ▶ Stäng av motorn och ta ut nyckeln ur tändningslåset. Lossa därefter batteriklämmorna från startbatteriet. Tänk på att alltid börja med att koppla bort startbatteriet i batterilådan i vänster fotutrymme. I annat fall kan elektriska aggregat, t.ex. generatoren, skadas.

#### **I** INFORMATION Skada i bilens elektronik

Om du inte kopplar bort extrabatteriet enligt anvisningarna nedan kan bilens elektronik ta skada.

- ▶ Koppla alltid bort extrabatteriet i nedan beskrivna ordningsföljd och förväxla under inga omständigheter batteriklämmorna! Annars kan bilens elektronik skadas.

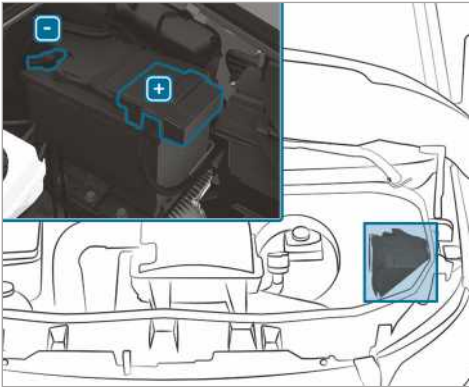

- ▶ Observera säkerhetsåtgärderna och skyddsinformationen (→ sidan 275) när du kopplar bort extrabatteriet.
- ▶ Koppla från alla elektriska förbrukare.
- ▶ Stäng av motorn och koppla från spänningsförsörjningen.
- ▶ Öppna motorhuven (→ sidan 259).
- ▶ Börja med att lossa extrabatteriets minusklämman och ta bort den så att klämman inte längre vidrör polen.
- ▶ Ta bort skyddet från plusklämman.
- ▶ Lossa och koppla bort plusklämman.

### Koppla bort extrabatteriet under det dubbla passagerarsätet

#### **!** INFORMATION Skada på elektriska aggregat

Om du kopplar bort startbatteriet innan du stänger av motorn och tar ut nyckeln ur tändningslåset, kan det uppstå skador på elektriska aggregat.

- ▶ Stäng av motorn och ta ut nyckeln ur tändningslåset. Lossa därefter batteri-klämmorna från startbatteriet. Tänk på att alltid börja med att koppla bort startbatteriet i batterilådan i vänster fotutrymme. I annat fall kan elektriska aggregat, t.ex. generatoren, skadas.

#### **!** INFORMATION Skada i bilens elektronik

Om du inte kopplar bort extrabatteriet enligt anvisningarna nedan kan bilens elektronik ta skada.

- ▶ Koppla alltid bort extrabatteriet i nedan beskrivna ordningsföljd och förväxla under inga omständigheter batteri-klämmorna! Annars kan bilens elektronik skadas.

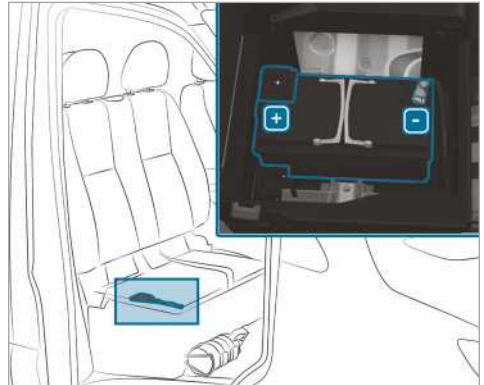

- ▶ Observera säkerhetsåtgärderna och skyddsinformationen (→ sidan 275) när du kopplar bort extrabatteriet.
- ▶ Koppla från alla elektriska förbrukare.
- ▶ Stäng av motorn och koppla från spänningsförsörjningen.
- ▶ Fäll upp sitsen på det dubbla passagerarsätet (→ sidan 65).
- ▶ Börja med att lossa extrabatteriets minusklämman och ta bort den så att klämman inte längre vidrör polen.
- ▶ Ta bort skyddet från plusklämman.
- ▶ Lossa och koppla bort plusklämman.
- ⓘ Om extrabatteriet är placerat under ett passagerarsäte utan uppfällbar sits ska du vända dig till en auktoriserad verkstad för att koppla bort och montera ur extrabatteriet.

### Igångbogsering eller bärgning

#### Tillåtna metoder för bogsering

Mercedes-Benz rekommenderar att du transporterar din bil i stället för att bogsera den i samband med punktering.

#### **!** INFORMATION Fordonsskada på grund av felaktig bogsering

- ▶ Observera informationen och anvisningarna för bogsering.



**!** **INFORMATION** Skador när bilen skjuts på

Om en bil med framhjulsdraft (automatväxellåda) skjuts på eller dras för långt och för snabbt när motorn är avstängd kan den skadas.

▶ Skjut inte på bilen längre än 15 m och maximalt i gånghastighet.

- i** **Bilar med automatväxellåda och bakhjulsdrift:** Vid störningar kan automatväxellådan vara spärrad i läge **P**. Om det inte går att lägga i automatväxellådans läge **N** ska bilen transporteras

(→ sidan 284). Vid transporten måste ett bärgningsfordon med lyftanordning användas.

- i** **Bilar med automatväxellåda och framhjulsdraft:** Vid störningar kan automatväxellådan vara spärrad i läge **P**. Du kan upphäva parkeringsspärren manuellt (→ sidan 121). Om det inte går att lägga i automatväxellådans läge **N** ska bilen transporteras (→ sidan 284). Vid transporten måste ett bärgningsfordon med lyftanordning användas.

### Tillåtna metoder för bogsering

			
	<b>Båda axlarnas hjul på vägen</b>	<b>Upplyft framaxel</b>	<b>Upplyft bakaxel</b>
Bilar med manuell växellåda	Ja, max. 100 km i 50 km/h	Ja, max. 100 km i 50 km/h	Ja, max. 50 km med en hastighet på 50 km/h
Bilar med automatväxellåda och bakhjulsdrift	Ja, max. 50 km med en hastighet på 50 km/h	Ja, max. 50 km med en hastighet på 50 km/h	Ja, om ratten är fixerad i mittläget med en rattkrycka
Bilar med automatväxellåda och framhjulsdraft	Nej (när motorn är avstängd) Ja (när motorn är i gång), max 5 km i en hastighet av 20 km/h	Ja	Nej (när motorn är avstängd) Ja (när motorn är i gång), max 5 km i en hastighet av 20 km/h
Bilar med fyrhjulsdraft	Ja, max. 50 km med en hastighet på 50 km/h	Nej	Nej

**Bogsering med upplyft axel:** Bogsering bör endast genomföras av bärgningsfirmor.

### Bogsera bilen med båda axlarnas hjul på vägen

- ▶ Observera informationen om tillåtna metoder för bogsering (→ sidan 281).  
▶ Se till att batteriet är anslutet och laddat.

Om batteriet är urladdat

- kan motorn inte startas

- kan den elektriska parkeringsbromsen inte lossas eller sättas an
- **Bilar med automatväxellåda:** kan automatväxellådans läge **N** eller **P** inte läggas i

**!** **INFORMATION** Skador när bilen skjuts på

Om en bil med framhjulsdraft (automatväxellåda) skjuts på eller dras för långt och för snabbt när motorn är avstängd kan den skadas.

- ▶ Skjut inte på bilen längre än 15 m och maximalt i gånghastighet.

**I INFORMATION** Skada på grund av att bilen har bogserats för snabbt eller för långt

Om bilen bogseras för snabbt eller för långt kan drivlinan skadas.

- ▶ Överskrid inte en bogserhastighet på 50 km/h.
- ▶ Överskrid inte en bogsersträcka på 50 km.

**i Bilar med automatväxellåda och bakhjulsdrift:** Vid störningar kan automatväxellådan vara spärrad i läge **P**.

Om det inte går att lägga i automatväxellådans läge **N** ska bilen transporteras (→ sidan 284). Vid transporten måste ett bärgningsfordon med lyftanordning användas.

**i Bilar med automatväxellåda och framhjulsdraft:** Vid störningar kan automatväxellådan vara spärrad i läge **P**. Du kan upphäva parkeringsspärren manuellt (→ sidan 121). Om det inte går att lägga i automatväxellådans läge **N** ska bilen transporteras (→ sidan 284). Vid transporten måste ett bärgningsfordon med lyftanordning användas.

**A WARNING** Olycksrisk vid bogsering av fordon med för hög vikt

Om fordonet som ska bogseras eller bogseras i gång är tyngre än din bils tillåtna totalvikt kan följande hända:

- Bogseröglan slits av.
- Ekipaget kränger och kan t.o.m. välta.
- ▶ Om ett annat fordon bogseras eller bogseras igång får dess vikt inte överskrida det egna fordonets tillåtna totalvikt.

Om en bil måste bogseras eller bogseras igång får bilens vikt inte överskrida dragbilens tillåtna totalvikt.

- ▶ Uppgifter om totalvikt hittar du på bilens typskylt.
- ▶ **Bilar med automatväxellåda:** Öppna inte förar- eller passagerardörren, eftersom auto-

matväxellådan då automatiskt lägger i läge **P**.

- ▶ Montera på bogseröglan (→ sidan 285).
- ▶ Sätt fast bogseringsanordningen.

**I INFORMATION** Skada på grund av felaktig fastsättning

- ▶ Sätt endast fast bogserlinan eller bogserstängen på bogseröglorna.

**i** Du kan även sätta fast bogseringsanordningen på släpvnagskopplingen.

**I INFORMATION** Skador och olycksrisk vid bogsering med en bogserlina

Om du inte observerar säkerhets- och skyddsåtgärderna vid bogsering med en bogserlina finns det risk för olycka.

Observera följande punkter vid bogsering med en bogserlina:

- ▶ Sätt om möjligt fast bogserlinan på samma sida på båda bilarna.
- ▶ Se till att bogserlinan inte överskrider lagstadgad längd.
- ▶ Markera bogserlinan i mitten, t.ex. med en vit trasa (30 x 30 cm). Det gör det lättare för andra trafikanter att uppmärksamma bogseringen.
- ▶ Observera dragbilens bromsljus under färden. Håll alltid ett avstånd så att bogserlinan inte slackar.
- ▶ Använd inte stålvajrar eller kedjor vid bogsering. Annars kan bilen skadas.

- ▶ Avaktivera den automatiska låsningen (→ sidan 44).
- ▶ Aktivera inte hållfunktionen HOLD.
- ▶ Stäng av bogseringslarmet (→ sidan 57).
- ▶ Koppla från den aktiva bromsassistenten (→ sidan 143).
- ▶ **Bilar med automatväxellåda:** Lägg i automatväxellådans läge **N**.
- ▶ **Bilar med manuell växellåda:** Lägg i friläget **N**.
- ▶ Lossa parkeringsbromsen.
- ▶ **Bilar med manuell växellåda:** Slå på tändningen, annars kan rattlåset låsas.



**⚠ VARNING** Olycksrisk på grund av begränsning i säkerhetsrelevanta funktioner vid bogsering

Säkerhetsrelevanta funktioner är begränsade eller inte längre tillgängliga när:

- tändningen är frånslagen.
- bromssystemet eller servostyrningen är störningsdrabbade.
- energiförsörjningen eller bilens elsystem är störningsdrabbade.

Om din bil bogseras under sådana förutsättningar kan det krävas betydligt större kraft för att styra och bromsa.

- ▶ Använd en bogserstång.
- ▶ Innan bogseringen ska du säkerställa styrinrättningens frigång.

**! INFORMATION** Skada på grund av för höga dragkrafter

Ryckig igångkörning kan skada fordonen på grund av för höga dragkrafter.

- ▶ Kör igång långsamt utan ryck.

### Bogsera bilen med upplyft fram- eller bakaxel

**! INFORMATION** Skada vid påslagen tändning

Om du låter tändningen vara påslagen när bilen bogseras med upplyft fram- eller bakaxel kan ett eventuellt ESP®-ingrepp skada bromssystemet.

- ▶ Tändningen måste vara frånslagen.

**! INFORMATION** Skada orsakad av icke fackmässig avmontering eller montering av kardanaxlar

Om du inte använder nya skruvar vid monteringen av kardanaxlarna kan kardanaxlarna skadas.

Använd alltid nya skruvar vid montering av kardanaxlar.

Låt endast kvalificerad personal montera av och på kardanaxlarna.

- ① Fordon med framaxelskador ska lyftas upp framtill och fordon med bakaxelskador ska lyftas upp baktill.

① **Bilar med automatväxellåda och bakhjulsdrift:** Vid störningar kan automatväxellådan vara spärrad i läge **[P]**.

Om det inte går att lägga i automatväxellådans läge **[N]** ska bilen transporteras (→ sidan 284). Vid transporten måste ett bärgningsfordon med lyftanordning användas.

① **Bilar med automatväxellåda och framhjulsdraft:** Vid störningar kan automatväxellådan vara spärrad i läge **[P]**. Du kan upphäva parkeringsspärren manuellt (→ sidan 121).

Om det inte går att lägga i automatväxellådans läge **[N]** ska bilen transporteras (→ sidan 284). Vid transporten måste ett bärgningsfordon med lyftanordning användas.

▶ Observera informationen om tillåtna metoder för bogsering (→ sidan 281).

▶ Om högsta tillåtna bogsersträcka överskrids måste kardanaxlarna till drivaxlarna monteras av.

▶ **Bilar med automatväxellåda:** Lägg i automatväxellådans läge **[N]**.

▶ **Bilar med manuell växellåda:** Lägg i friläget **[N]**.

▶ Lossa parkeringsbromsen.

▶ Slå av tändningen.

### Lasta bilen för transport

▶ Observera informationen om bogsering (→ sidan 282) (→ sidan 284).

▶ Sätt fast bogseringsanordningen i bogseröglan för att lasta bilen.

▶ **Bilar med automatväxellåda:** Lägg i automatväxellådans läge **[N]**.

① **Bilar med automatväxellåda:** Vid störningar i elsystemet kan automatväxellådan vara spärrad i läge **[P]**. För att lägga i **[N]** behöver bilens elsystem spänningsmatas (→ sidan 275).

▶ **Bilar med manuell växellåda:** Lägg i friläget **[N]**.

▶ Lasta bilen på transportbilen eller släpvagnen.

▶ **Bilar med automatväxellåda:** Lägg i automatväxellådans läge **[P]**.

▶ **Bilar med manuell växellåda:** Lägg i 1:ans växel **[1]** eller backväxeln **[R]**.

- ▶ Säkra bilen mot att rulla iväg med parkeringsbromsen.
- ▶ Surra endast fast bilen i hjulen.

### Bilar med fyrhjulsdraft/bilar med automatväxellåda

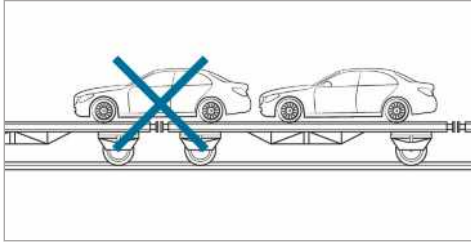

- ▶ Se till att både fram- och bakaxeln står på samma transportfordon.

**!** **INFORMATION** Skada på drivlinan på grund av felaktig placering

- ▶ Bilen får inte placeras över transportbilens skarv.

**!** **INFORMATION** Skador på bilen på grund av ej fackmässigt utförd lastning

Om en bil med fyrhjulsdraft lutas, skjuts på eller flyttas med hjälp av påbyggnadens hydrauliska plattform under lastning kan den skadas.

- ▶ Bilar med fyrhjulsdraft får endast köras och positioneras i egen drift vid lastningen.
- ▶ Flytta inte längre bilen och dess stödtytor när nyckeln är uttagen eller dörren är öppen.

### Förvaringsplats för bogseröglan

Bogseröglan finns i verktygssatsen vid golvet på passagerarsidan (→ sidan 287).

### Bogserögla

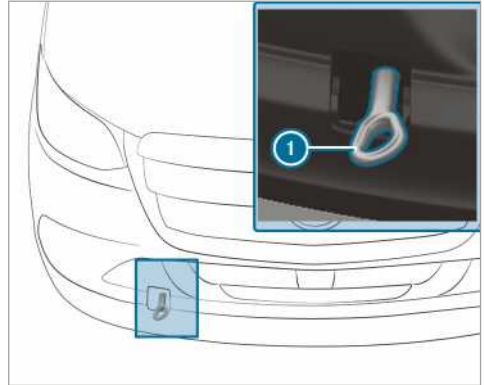

Montera på och av bogseröglan fram

- ▶ **Montera på bogseröglan fram:** Tryck upptill på skyddet och ta ut det.
- ▶ Skruva i bogseröglan ① åt höger så långt det går och dra åt den.
- ▶ **Montera av bogseröglan fram:** Skruva av bogseröglan ① åt vänster.
- ▶ Sätt i skyddet med klackarna upptill och tryck på det nedtill så att det snäpper fast.

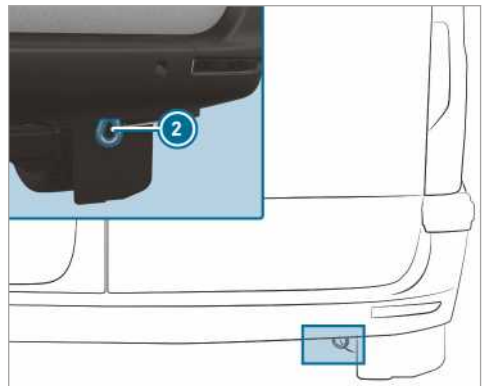

Bogserögla bak (personbilsregistrerade bilar)

- ① Bogseröglan bak ② är fastskruvad i bilen.

**!** **INFORMATION** Skador till följd av felaktig användning av bogseröglan

Om bilen bärgas genom bogsering med bogseröglan kan det leda till skador på bilen.

- ▶ Bogseröglan ska bara användas till bogsering eller igångbogsering av bilen.

## Igångbogsering av bilen (nödstart av motorn)

### Bilar med automatväxellåda

- !** **INFORMATION** Skada på automatväxellådan på grund av igångbogsering

Om bilar med automatväxellåda bogseras igång kan automatväxellådan skadas.

- ▶ Bilar med automatväxellåda får inte bogseras igång.

- ▶ Bilar med automatväxellåda får inte bogseras igång.

### Bilar med manuell växellåda

- ▶ Observera informationen om bogsering (→ sidan 281).
- ▶ Låt vid behov motorn och avgassystemet svalna.
- ▶ Slå på tändningen.
- ▶ Lägg i 2:ans eller 3:ans växel.
- ▶ Lossa parkeringsbromsen.
- ▶ Kopplingspedalen ska vara helt nedtrampad när bilen bogseras igång.
- ▶ Släpp upp kopplingspedalen långsamt.
- ▶ Lägg i friläget så snart motorn startar.
- ▶ Stanna enligt trafikreglerna.
- ▶ Ta av bogseringsanordningen.
- ▶ Montera av bogseröglan.
- ▶ Låt en auktoriserad verkstad kontrollera bilen.

## Elsäkringar

### Information om elsäkringar

- !** **WARNING** Risk för olycka och för personskada pga. överbelastade ledningar

Om en defekt säkring manipuleras, byglas eller ersätts med en säkring med högre amperetal kan elledningarna överbelastas.

Det kan leda till en brand.

- ▶ Ersätt alltid defekta säkringar med specificerade nya säkringar med korrekt amperetal.

- !** **INFORMATION** Skada på grund av felaktiga säkringar

Elkomponenter eller system kan skadas på grund av felaktiga säkringar.

- ▶ Använd bara säkringar som godkänts av Mercedes-Benz med det angivna säkringsvärdet.

Elsäkringarna i din bil har till uppgift att koppla bort defekta strömkretsar. En utlöst säkring gör att de efterföljande komponenterna och de funktioner som är kopplade till dessa slutar att fungera.

Utlösta säkringar måste ersättas med likvärdiga säkringar. De känns igen på färg och säkringsvärde. Säkringsförteckningen och annan information om elektriska säkringar och reläer hittar du i den extra bruksanvisningen "Säkringsanslutningar".

- !** **INFORMATION** Skada eller funktionsfel på grund av fukt

Det kan uppstå funktionsfel eller skador på elsystemet kan på grund av fukt.

- ▶ Se till att fukt inte kan tränga in i säkringsboxen om den är öppen.
- ▶ Se till att tätningen på locket ligger an korrekt på säkringsboxen när du stänger den.

Om en nyinsatt säkring löser ut igen ska du låta en auktoriserad verkstad fastställa och åtgärda orsaken.

Kontrollera följande innan du byter säkring:

- Att bilen är säkrad så att den inte kan komma i rullning.
- Att samtliga strömförbrukare är urkopplade.
- Att tändningen är frånslagen.

Bilens elsäkringar är fördelade mellan olika säkringsboxar:

- Säkringsboxen vid golvet på passagerarsidan (→ sidan 287)
- Säkringsboxen i förarsätetsramen (→ sidan 287)

## Öppna säkringsboxen i förarsätetsramen

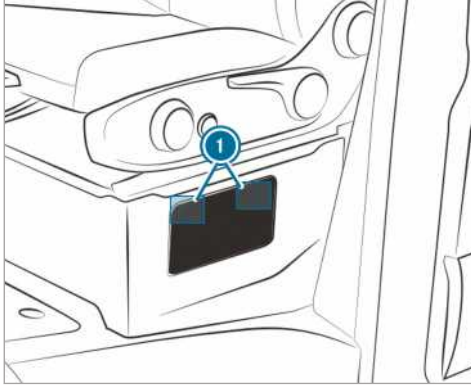

- ▶ **Öppna:** Tryck ned låsen ① på kåpan och bänd loss den.
- ▶ Ta bort kåpan.

## Öppna säkringsboxen vid golvet på passagerarsidan

- ▶ Lås upp och ta av skyddet för stuvfacket vid golvet på passagerarsidan (→ sidan 287).

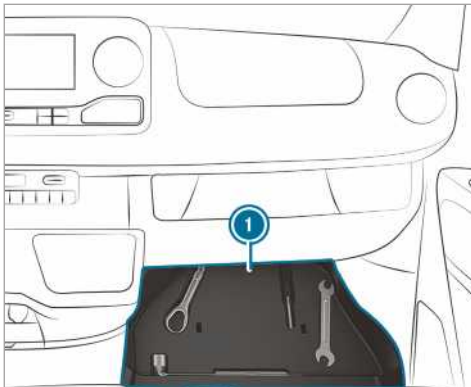

- ▶ Ta ut insatsen ① med verktygssatsen.

## Verktygssats

### Information om verktygssatsen

Verktygssatsen finns i stuvfacket i fotutrymmet på passagerarsidan fram (→ sidan 287).

I verktygssatsen finns följande:

- en bogserögla

- en skruvmejsel med torx-, stjärn- och spårmejselbits
- Dessutom kan verktygssatsen t.ex. innehålla följande:
  - en U-nyckel
  - en hjulnyckel.

## Låsa upp och ta av stuvfackets skydd

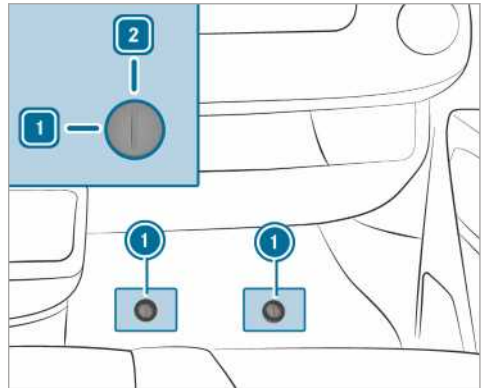

- ▶ Ta ut gummimattan från golvutrymmet på passagerarsidan.
- ▶ **Låsa upp:** Vrid snabblåset ① åt vänster till läge 1.
- ▶ Lyft upp skyddet något och ta ut det.

## Sätta i och låsa skyddet

- ▶ Skjut in skyddet och tryck det nedåt.
- ▶ Tryck ned snabblåset ① tills det går i läge.
- ▶ **Låsa:** Vrid snabblåset ① åt höger till läge 2.

## Ta ut verktygssatsen

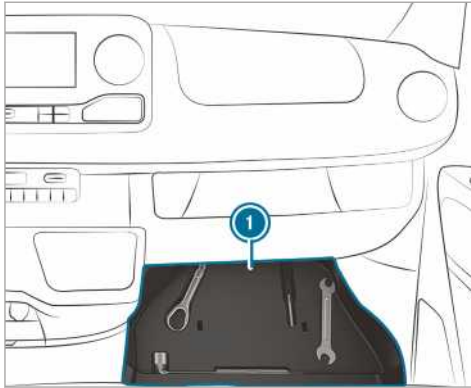

▶ Ta ut verktygssatsen ur stuvfacket ①.

## Hydraulisk domkraft

### Information om den hydrauliska domkraften

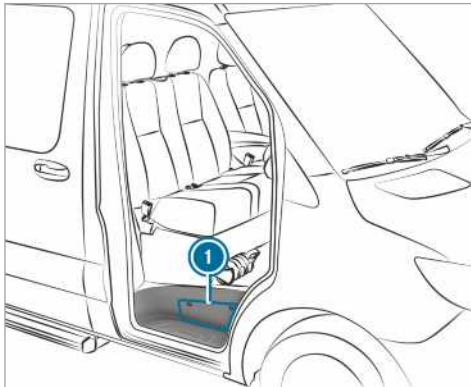

Den hydrauliska domkraften är placerad i ett sidofack ① ovanför passagerardörrens fotsteg.

Beroende på utrustning väger domkraften upp till 7,5 kg. Domkraftens maximala bärförmåga hittar du på dekalen på domkraften. Vid en funktionsstörning ska du vända dig till en auktoriserad verkstad.

Underhåll av domkraften:

- Rengör och smörj alla rörliga delar med fett efter användning.
- Kör var sjätte månad ut tryckkolvarna helt och sedan in igen.

## Ta ut domkraft och pumpstång

### Förutsättningar

- Passagerardörren är öppen.

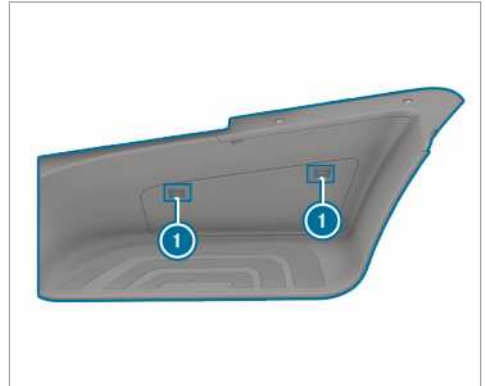

▶ **Öppna:** Tryck ned låsen ① på kåpan och bänd loss den.

▶ Ta bort kåpan.

▶ Dra ut hållaranordningen helt och lägg den på fotsteget.



▶ Ta ut domkraften ② och pumpstången.

▶ **Stänga:** Tryck fast kåpan så att låsen ① snäpper fast.

### Buller eller ovanliga köregenskaper

Under körning ska du vara observant på vibrationer, missljud och avvikande köregenskaper, t.ex. om bilen drar åt ena sidan. Detta kan orsakas av skador på däck eller hjul. Om du misstänker en sådan skada ska du sänka hastigheten. Stanna bilen så snart som möjligt och kontrollera däck och hjul beträffande skador. Orsaken till dessa avvikande köregenskaper kan även vara dolda däckskador. Om du inte kan se några skador bör du låta en auktoriserad verkstad kontrollera däcken och hjulen.

### Regelbunden kontroll av däck och hjul

**⚠ VARNING** Olycksrisk om däcken är skadade

Skador på däcken kan orsaka tryckfall.

Du kan tappa kontrollen över bilen.

- ▶ Kontrollera däcken regelbundet beträffande skador och ersätt skadade däck omgående.

**⚠ VARNING** Risk för vattenplaning om däckprofilen är för låg

Om däckens mönsterdjup är för litet försämrar däckens väggrepp. Däckprofilen kan inte längre avleda vattnet.

Där för ökar risken för vattenplaning vid vått väglag, särskilt vid för höga hastigheter.

Vid för högt eller för lågt däcktryck kan däckens slitbana få en ojämn förslitning.

- ▶ Kontrollera regelbundet mönsterdjupet och däckens slitbana runt om hela däckets på samtliga däck.

Minsta tillåtna mönsterdjup vid

- Somnardäck: 3 mm
- Kontinentala friktionsdäck (M+S-däck): 4 mm
- ▶ Av säkerhetsskäl bör du byta däcken innan de når lagstadgat minsta tillåtna mönsterdjup.

Kontrollera regelbundet att däck och hjul inte fått några skador – minst varannan vecka, samt efter terrängkörning eller körning på dåliga vägar. Skador på däcken kan leda till tryckfall.

Var uppmärksam på skador som:

- skärskador på däckets
- sticksador på däckets
- sprickor i däckets
- bulor på däckets
- deformationer eller kraftig korrosion på hjulen.

Utför följande kontroller regelbundet på alla hjul, minst en gång i månaden eller efter behov, t.ex. före en längre körning eller terrängkörning:

- Kontroll av däcktryck (→ sidan 291)
- Kontroll av ventilhattar

Ventilerna måste skyddas mot fukt och smuts med de ventilhattar som Mercedes-Benz godkänt särskilt för din bil.

- Okulärbesiktning av mönsterdjup och däckens slitbana runt hela däckets.

Däcken minsta tillåtna mönsterdjup är på somnardäck 3 mm och på vinterdäck 4 mm.

### Information om körning med somnardäck

Vid temperaturer under 10 °C förlorar somnardäck en avsevärd del av sin elasticitet och får därmed sämre väggrepp och bromsförmåga. Byt ut bilens däck mot M+S-däck (kontinentala friktionsdäck). Om du kör med somnardäck vid mycket låga temperaturer kan det bildas sprickor i däckets, vilket kan ge permanenta skador på däckets. Vi tar inget ansvar för denna typ av skador.

Det är mycket viktigt att du observerar den tillåtna maxhastigheten när du kör med somnardäck .

När du har monterat somnardäcken:

- Kontrollera däcktrycket (→ sidan 291)
- Starta om däcktryckskontrollen (→ sidan 303)

### Information om M+S-däck (kontinentala friktionsdäck)

Använd vinterdäck eller åretrunddäck vid temperaturer under 10 °C. Båda är märkta med M+S.

Vid vinterväglag ger endast vinterdäck med en snöflingesymbol  bredvid M+S-märkningen bästa möjliga väggrepp.

Endast med dessa däck kan körsäkerhetssystem som t.ex. ABS och ESP® fungera optimalt även på

vintern. Dessa däck har utvecklats speciellt för körning i snö.

För att körningen ska bli så säker som möjligt bör du använda M+S-däck av samma fabrikat och med samma profil på samtliga hjul.

Det är mycket viktigt att du observerar den tillåtna maxhastigheten när du kör med M+S-däck (kontinentala friktionsdäck).

Om du monterar M+S-däck (kontinentala friktionsdäck) som har en lägre tillåten maxhastighet än bilens konstruktionsrelaterade hastighetsbegränsning måste en varningsdekal placeras så att föraren kan se den. Sådana dekaler hittar du på auktoriserade verkstäder.

Bilar med fartbegränsare: Ställ i detta fall dessutom in bilens konstruktionsrelaterade hastighetsbegränsning till den tillåtna maxhastigheten för M+S-däcken (kontinentala friktionsdäck) (→ sidan 146) med den permanenta fartbegränsaren.

När du har monterat vinterdäcken:

- Kontrollera däcktrycket (→ sidan 291)
- Starta om däcktryckskontrollen (→ sidan 303)

### Information om snökedjor

**⚠ VARNING** Olycksrisk om snökedjorna monteras fel

**Bilar med bakhjulsdrift:** Om du monterar snökedjor på framhjulen kan snökedjorna skrapa mot karossen eller chassidetaljer.

Det kan ge upphov till skador på bilen eller på däcken.

- ▶ Montera aldrig snökedjor på framhjulen.
- ▶ Montera alltid snökedjor parvis på bakhjulen.
- ▶ **Bilar med tvillinghjul:** Montera snökedjorna på ytterhjulen.

**⚠ VARNING** Olycksrisk om snökedjorna monteras fel

**Bilar med framhjulsdrift:** Om du monterar snökedjor på bakhjulen kan snökedjorna skrapa mot karossen eller chassidetaljer.

Det kan ge upphov till skador på bilen eller på däcken.

- ▶ Montera aldrig snökedjor på bakhjulen.

▶ Montera alltid snökedjor parvis på framhjulen.

**⚠ VARNING** Olycksrisk på grund av olämpliga snökedjor

Bilar med allhjulsdrift eller framhjulsdraft och enkelhjul har inte tillräckligt med fritt utrymme på framaxeln för snökedjor av standardtyp.

Om du monterar snökedjor av standardtyp kan snökedjorna lossna och skada chassidetaljer eller bromsslangor.

- ▶ På bilar med allhjulsdraft eller framhjulsdraft och enkelhjul ska endast snökedjor monteras som Mercedes-Benz har godkänt för denna däckuppsättning.

Av säkerhetsskäl rekommenderar Mercedes-Benz att du endast använder snökedjor som har kontrollerats och godkänts för den aktuella användningen. Ytterligare information om snökedjor som rekommenderas av Mercedes-Benz hittar du i fälg- och däcköversikten på <https://www.mercedes-benz.de>.

**!** **INFORMATION** Skador på fälgsidorna orsakade av monterade snökedjor

Om du monterar snökedjor på hjul med stålfälgar kan du skada fälgsidorna.

- ▶ Innan du monterar snökedjor bör du ta bort fälgsidor från hjul med stålfälg.

Observera följande information när du använder snökedjor:

- Snökedjor är endast tillåtna för vissa däck- och hjulkombinationer. Information om detta kan du få på en auktoriserad verkstad.
- Använd av säkerhetsskäl endast snökedjor som har godkänts för Mercedes-Benz eller snökedjor med likvärdig kvalitetsstandard.
- Snökedjorna måste efterspännas igen efter en körsträcka på cirka 1 km. På så vis säkerställs det att snökedjorna sitter optimalt och har tillräckligt med fritt utrymme till angränsande komponenter.
- **Bilar med fyrhjulsdraft:** Montera snökedjor på alla hjulen. På bilar med tvillinghjul ska du montera snökedjorna på ytterhjulen. Följ tillverkarens monteringsanvisning.

- Använd endast snökedjor på snötäckta vägar. Montera av snökedjorna så snart som möjligt när du inte längre kör på snötäckta vägar.
  - Lokala bestämmelser kan begränsa användningen av snökedjor. Observera motsvarande föreskrifter innan du monterar snökedjorna.
  - Innan du börjar köra med snökedjor ska du koppla in allhjulsdriften (→ sidan 122).
  - Den tillåtna maxhastigheten med monterade snökedjor är 50 km/h.
  - **Bilar med parkeringsassistent:** Använd inte parkeringsassistenten PARKTRONIC när snökedjor är monterade på bilen.
- ⓘ Du kan begränsa bilens maxhastighet permanent för körning med vinterdäck (→ sidan 146).
- ⓘ Du kan avaktivera ESP® vid igångkörning (→ sidan 141). På så vis kan hjulen spinna loss och få ökad dragkraft.

## Däcktryck

### Information om däcktryck

**⚠ VARNING** Olycksrisk om däcktrycket är för lågt eller för högt

Däck med för lågt eller för högt däcktryck innebär följande faror:

- Däcken kan explodera, särskilt vid tung last och hög hastighet.
  - Däcken kan slitas ojämnt och utöver det normala, vilket kan försämra däckens vägrepp avsevärt.
  - Kör-, styr- och bromsegenskaperna kan försämrats avsevärt.
- ▶ Följ rekommenderade däcktryck och kontrollera däcktrycket på alla däck inklusive reservhjulet
- minst en gång i månaden
  - vid förändrad lastning
  - innan du kör längre sträckor
  - vid ändrade användningsvillkor, t.ex. terrängkörning.
- ▶ Anpassa däcktrycket om så krävs.

Ett för lågt eller för högt däcktryck har följande konsekvenser:

- Däckens livslängd förkortas.

- Däckskador uppstår lättare.
- Köregenskaperna och därmed även körsäkerheten försämrats, t.ex. på grund av vattenplaning.

**⚠ VARNING** Olycksrisk vid upprepat tryckfall i däck

Om däcktrycket faller upprepat kan hjul, ventil eller däck vara skadade.

Ett för lågt däcktryck kan leda till att däck exploderar.

- ▶ Kontrollera om det finns några främmande föremål i däckets.
- ▶ Kontrollera om hjulet eller ventilen är otäta.
- ▶ Kontakta en auktoriserad verkstad om skadan inte kan avhjälpas.

Uppgifter om rekommenderat däcktryck för de däck som monterats på din bil i fabriken hittar du i den däcktryckstabell som sitter på sätesramen respektive på förarsidans B-stolpe .

Använd en lämplig däcktrycksmätare för att kontrollera däcktrycket. Det går inte att dra några slutsatser om däcktrycket genom att endast syna däckets utvändigt.

**Bilar med däcktryckskontroll:** Du kan också kontrollera däcktrycket via bildatort.

Justera däcktrycket endast när däcken är kalla. Förutsättningar för kalla däck:

- Bilen har stått parkerad utan direkt solljus på däcken i minst tre timmar.
- Bilen har körts mindre än 1,6 km.

En höjning av däcktemperaturen med 10 °C ökar däcktrycket med ca 10 kPa (0,1 bar, 1,5 psi). Ta hänsyn till detta om du måste kontrollera däcktrycket när däcken är varma.

### Information om körning med släpvagn

För bakaxelns däck gäller endast det däcktryck som rekommenderas i däcktryckstabellen för full last.

### Däcktryckstabell

Däcktryckstabellen finns på sätesramen respektive på förarsidans B-stolpe.



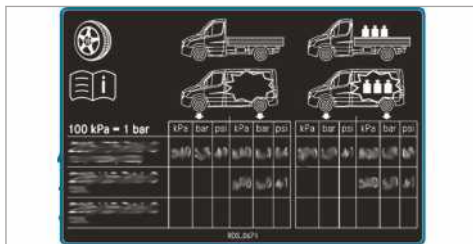

I däcktryckstabellen visas rekommenderat däcktryck för de däck som monterats på denna bil i

### Däcktryck framaxel på bilar med framhjulsdrift Max. framaxeltryck 1750 kg

Däck/fälgar	Lastningstillstånd	Max. framaxeltryck 1750 kg
225/65R16C 112/110R	Full last	360 kPa (3,6 bar, 52 psi)
225/65R16C 112/110R	Tom	330 kPa (3,3 bar, 48 psi)
225/75R16C 118/116R	Full last	320 kPa (3,2 bar, 46 psi)
225/75R16C 118/116R	Tom	300 kPa (3,0 bar, 44 psi)
225/75R16C 121/120R	Full last	320 kPa (3,2 bar, 46 psi)
225/75R16C 121/120R	Tom	300 kPa (3,0 bar, 44 psi)
235/60R17C 117/115R	Full last	340 kPa (3,4 bar, 49 psi)
235/60R17C 117/115R	Tom	310 kPa (3,1 bar, 45 psi)

### Max. framaxeltryck 1850 kg

Däck/fälgar	Lastningstillstånd	Max. framaxeltryck 1850 kg
225/65R16C 112/110R	Full last	390 kPa (3,9 bar, 57 psi)
225/65R16C 112/110R	Tom	330 kPa (3,3 bar, 48 psi)
225/75R16C 118/116R	Full last	350 kPa (3,5 bar, 51 psi)
225/75R16C 118/116R	Tom	300 kPa (3,0 bar, 44 psi)
225/75R16C 121/120R	Full last	350 kPa (3,5 bar, 51 psi)
225/75R16C 121/120R	Tom	300 kPa (3,0 bar, 44 psi)
235/60R17C 117/115R	Full last	360 kPa (3,6 bar, 52 psi)
235/60R17C 117/115R	Tom	310 kPa (3,1 bar, 45 psi)

fabriken. De rekommenderade däcktrycken gäller för kalla däck och olika lastningstillstånd i bilen.

Om en eller flera däckdimensioner anges framför däcktrycken gäller efterföljande däcktryck enbart för dessa däckdimensioner.

Om däckdimensionerna framför däcktrycken kompletteras med symbolen  anger efterföljande däcktryck alternativa däcktryck.

Lastningstillstånden "Tom" eller "Full last" anges i tabellen med hjälp av ett visst antal vikter.

**Max. framaxeltryck 2000 kg**

Däck/fälgar	Lastningstillstånd	Max. framaxeltryck 2000 kg
225/65R16C 112/110R	Full last	-
225/65R16C 112/110R	Tom	-
225/75R16C 118/116R	Full last	380 kPa (3,8 bar, 55 psi)
225/75R16C 118/116R	Tom	300 kPa (3,0 bar, 44 psi)
225/75R16C 121/120R	Full last	380 kPa (3,8 bar, 55 psi)
225/75R16C 121/120R	Tom	300 kPa (3,0 bar, 44 psi)
235/60R17C 117/115R	Full last	400 kPa (4,0 bar, 58 psi)
235/60R17C 117/115R	Tom	310 kPa (3,1 bar, 45 psi)

**Max. framaxeltryck 2100 kg**

Däck/fälgar	Lastningstillstånd	Max. framaxeltryck 2100 kg
225/65R16C 112/110R	Full last	-
225/65R16C 112/110R	Tom	-
225/75R16C 118/116R	Full last	410 kPa (4,1 bar, 60 psi)
225/75R16C 118/116R	Tom	300 kPa (3,0 bar, 44 psi)
225/75R16C 121/120R	Full last	410 kPa (4,1 bar, 60 psi)
225/75R16C 121/120R	Tom	300 kPa (3,0 bar, 44 psi)
235/60R17C 117/115R	Full last	420 kPa (4,2 bar, 61 psi)
235/60R17C 117/115R	Tom	310 kPa (3,1 bar, 45 psi)

**Däcktryck bakaxel på bilar med framhjulsdraft****Max. bakaxeltryck 2100 kg**

Däck/fälgar	Lastningstillstånd	Max. bakaxeltryck 2100 kg
225/65R16C 112/110R	Full last	450 kPa (4,5 bar, 65 psi)
225/65R16C 112/110R	Tom	330 kPa (3,3 bar, 48 psi)
225/75R16C 118/116R	Full last	410 kPa (4,1 bar, 60 psi)
225/75R16C 118/116R	Tom	300 kPa (3,0 bar, 44 psi)
225/75R16C 121/120R	Full last	410 kPa (4,1 bar, 60 psi)
225/75R16C 121/120R	Tom	300 kPa (3,0 bar, 44 psi)

Däck/fälgar	Lastningstillstånd	Max. bakaxeltryck 2100 kg
235/60R17C 117/115R	Full last	420 kPa (4,2 bar, 61 psi)
235/60R17C 117/115R	Tom	310 kPa (3,1 bar, 45 psi)

**Max. bakaxeltryck 2430 kg**

Däck/fälgar	Lastningstillstånd	Max. bakaxeltryck 2430 kg
225/65R16C 112/110R	Full last	-
225/65R16C 112/110R	Tom	-
225/75R16C 118/116R	Full last	490 kPa (4,9 bar, 71 psi)
225/75R16C 118/116R	Tom	300 kPa (3,0 bar, 44 psi)
225/75R16C 121/120R	Full last	490 kPa (4,9 bar, 71 psi)
225/75R16C 121/120R	Tom	300 kPa (3,0 bar, 44 psi)
235/60R17C 117/115R	Full last	500 kPa (5,0 bar, 73 psi)
235/60R17C 117/115R	Tom	310 kPa (3,1 bar, 45 psi)

**Däcktryck framaxel på husbilsfordon med framhjulsdraft  
Husbil, max. framaxeltryck 1750 kg**

Däck/fälgar	Lastningstillstånd	Max. framaxeltryck 1750 kg
225/75R16CP 118R	Full last	320 kPa (3,2 bar, 46 psi)
235/60R17C 117/115R	Full last	330 kPa (3,3 bar, 48 psi)

**Husbil, max. framaxeltryck 1850 kg**

Däck/fälgar	Lastningstillstånd	Max. framaxeltryck 1850 kg
225/75R16CP 118R	Full last	350 kPa (3,5 bar, 51 psi)
235/60R17C 117/115R	Full last	360 kPa (3,6 bar, 52 psi)

**Husbil, max. framaxeltryck 2000 kg**

Däck/fälgar	Lastningstillstånd	Max. framaxeltryck 2000 kg
225/75R16CP 118R	Full last	380 kPa (3,8 bar, 55 psi)
235/60R17C 117/115R	Full last	400 kPa (4,0 bar, 58 psi)

**Husbil, max. framaxeltryck 2100 kg**

Däck/fälgar	Lastningstillstånd	Max. framaxeltryck 2100 kg
225/75R16CP 118R	Full last	410 kPa (4,1 bar, 60 psi)
235/60R17C 117/115R	Full last	420 kPa (4,2 bar, 61 psi)

- i** På grund av husbilsfordons höga tjänstevikt anges inte tom-däcktryck och är inte tillåtna.

**Däcktryck bakaxel på husbilsfordon med framhjulsdraft****Husbil, max. bakaxeltryck 2100 kg**

Däck/fälgar	Lastningstillstånd	Max. bakaxeltryck 2430 kg
225/75R16CP 118R	Full last	550 kPa (5,5 bar, 80 psi)
235/60R17C 117/115R	Full last	530 kPa (5,3 bar, 78 psi)

**Husbil, max. bakaxeltryck 2430 kg**

Däck/fälgar	Lastningstillstånd	Max. bakaxeltryck 2430 kg
225/75R16CP 118R	Full last	550 kPa (5,5 bar, 80 psi)
235/60R17C 117/115R	Full last	530 kPa (5,3 bar, 78 psi)

- i** På grund av husbilsfordons höga tjänstevikt anges inte tom-däcktryck och är inte tillåtna.

**Däcktryck framaxel på bilar med bakhjulsdraft och enkelhjul****Max. framaxeltryck 1650 kg**

Däck/fälgar	Lastningstillstånd	Max. framaxeltryck 1650 kg
205/75R16C 110/108R	Full last	360 kPa (3,6 bar, 52 psi)
205/75R16C 110/108R	Tom	330 kPa (3,3 bar, 48 psi)
225/75R16C 121/120R	Full last	300 kPa (3,0 bar, 44 psi)
225/75R16C 121/120R	Tom	300 kPa (3,0 bar, 44 psi)
225/75R16C 118/116R	Full last	300 kPa (3,0 bar, 44 psi)
225/75R16C 118/116R	Tom	300 kPa (3,0 bar, 44 psi)
235/65R16C 115/113R	Full last	300 kPa (3,0 bar, 44 psi)
235/65R16C 115/113R	Tom	300 kPa (3,0 bar, 44 psi)
235/65R16C 121/119R	Full last	300 kPa (3,0 bar, 44 psi)

Däck/fälgar	Lastningstillstånd	Max. framaxeltryck 1650 kg
235/65R16C 121/119R	Tom	300 kPa (3,0 bar, 44 psi)
235/65R16C 118/116R	Full last	300 kPa (3,0 bar, 44 psi)
235/65R16C 118/116R	Tom	300 kPa (3,0 bar, 44 psi)
235/60R17C 117/115R	Full last	320 kPa (3,2 bar, 46 psi)
235/60R17C 117/115R	Tom	310 kPa (3,1 bar, 45 psi)

**Max. framaxeltryck 1860 kg**

Däck/fälgar	Lastningstillstånd	Max. framaxeltryck 1860 kg
205/75R16C 110/108R	Full last	-
205/75R16C 110/108R	Tom	-
225/75R16C 121/120R	Full last	350 kPa (3,5 bar, 51 psi)
225/75R16C 121/120R	Tom	300 kPa (3,0 bar, 44 psi)
225/75R16C 118/116R	Full last	350 kPa (3,5 bar, 51 psi)
225/75R16C 118/116R	Tom	300 kPa (3,0 bar, 44 psi)
235/65R16C 115/113R	Full last	350 kPa (3,5 bar, 51 psi)
235/65R16C 115/113R	Tom	300 kPa (3,0 bar, 44 psi)
235/65R16C 121/119R	Full last	350 kPa (3,5 bar, 51 psi)
235/65R16C 121/119R	Tom	300 kPa (3,0 bar, 44 psi)
235/65R16C 118/116R	Full last	350 kPa (3,5 bar, 51 psi)
235/65R16C 118/116R	Tom	300 kPa (3,0 bar, 44 psi)
235/60R17C 117/115R	Full last	380 kPa (3,8 bar, 55 psi)
235/60R17C 117/115R	Tom	310 kPa (3,1 bar, 45 psi)

**Max. framaxeltryck 2000 kg**

Däck/fälgar	Lastningstillstånd	Max. framaxeltryck 2000 kg
205/75R16C 110/108R	Full last	-
205/75R16C 110/108R	Tom	-
225/75R16C 121/120R	Full last	370 kPa (3,7 bar, 54 psi)
225/75R16C 121/120R	Tom	300 kPa (3,0 bar, 44 psi)
225/75R16C 118/116R	Full last	370 kPa (3,7 bar, 54 psi)

Däck/fälgar	Lastningstillstånd	Max. framaxeltryck 2000 kg
225/75R16C 118/116R	Tom	300 kPa (3,0 bar, 44 psi)
235/65R16C 115/113R	Full last	-
235/65R16C 115/113R	Tom	-
235/65R16C 121/119R	Full last	380 kPa (3,8 bar, 55 psi)
235/65R16C 121/119R	Tom	300 kPa (3,0 bar, 44 psi)
235/65R16C 118/116R	Full last	380 kPa (3,8 bar, 55 psi)
235/65R16C 118/116R	Tom	300 kPa (3,0 bar, 44 psi)
235/60R17C 117/115R	Full last	400 kPa (4,0 bar, 58 psi)
235/60R17C 117/115R	Tom	310 kPa (3,1 bar, 45 psi)

**Däcktryck bakaxel på bilar med bakhjulsdrift och enkelhjul**  
**Max. bakaxeltryck 1800 kg**

Däck/fälgar	Lastningstillstånd	Max. bakaxeltryck 1800 kg
205/75R16C 110/108R	Full last	400 kPa (4,0 bar, 58 psi)
205/75R16C 110/108R	Tom	330 kPa (3,3 bar, 48 psi)
225/75R16C 121/120R	Full last	330 kPa (3,3 bar, 48 psi)
225/75R16C 121/120R	Tom	300 kPa (3,0 bar, 44 psi)
225/75R16C 118/116R	Full last	330 kPa (3,3 bar, 48 psi)
225/75R16C 118/116R	Tom	300 kPa (3,0 bar, 44 psi)
235/65R16C 115/113R	Full last	340 kPa (3,4 bar, 49 psi)
235/65R16C 115/113R	Tom	300 kPa (3,0 bar, 44 psi)
235/65R16C 121/119R	Full last	340 kPa (3,4 bar, 49 psi)
235/65R16C 121/119R	Tom	300 kPa (3,0 bar, 44 psi)
235/65R16C 118/116R	Full last	340 kPa (3,4 bar, 49 psi)
235/65R16C 118/116R	Tom	300 kPa (3,0 bar, 44 psi)
235/60R17C 117/115R	Full last	350 kPa (3,5 bar, 51 psi)
235/60R17C 117/115R	Tom	310 kPa (3,1 bar, 45 psi)

**Max. bakaxeltryck 2000 kg**

Däck/fälgar	Lastningstillstånd	Max. bakaxeltryck 2000 kg
205/75R16C 110/108R	Full last	-
205/75R16C 110/108R	Tom	-
225/75R16C 121/120R	Full last	380 kPa (3,8 bar, 55 psi)
225/75R16C 121/120R	Tom	300 kPa (3,0 bar, 44 psi)
225/75R16C 118/116R	Full last	380 kPa (3,8 bar, 55 psi)
225/75R16C 118/116R	Tom	300 kPa (3,0 bar, 44 psi)
235/65R16C 115/113R	Full last	380 kPa (3,8 bar, 55 psi)
235/65R16C 115/113R	Tom	300 kPa (3,0 bar, 44 psi)
235/65R16C 121/119R	Full last	380 kPa (3,8 bar, 55 psi)
235/65R16C 121/119R	Tom	300 kPa (3,0 bar, 44 psi)
235/65R16C 118/116R	Full last	380 kPa (3,8 bar, 55 psi)
235/65R16C 118/116R	Tom	300 kPa (3,0 bar, 44 psi)
235/60R17C 117/115R	Full last	400 kPa (4,0 bar, 58 psi)
235/60R17C 117/115R	Tom	310 kPa (3,1 bar, 45 psi)

**Max. bakaxeltryck 2250 kg**

Däck/fälgar	Lastningstillstånd	Max. bakaxeltryck 2250 kg
205/75R16C 110/108R	Full last	-
205/75R16C 110/108R	Tom	-
225/75R16C 121/120R	Full last	430 kPa (4,3 bar, 62 psi)
225/75R16C 121/120R	Tom	300 kPa (3,0 bar, 44 psi)
225/75R16C 118/116R	Full last	430 kPa (4,3 bar, 62 psi)
225/75R16C 118/116R	Tom	300 kPa (3,0 bar, 44 psi)
235/65R16C 115/113R	Full last	450 kPa (4,5 bar, 65 psi)
235/65R16C 115/113R	Tom	300 kPa (3,0 bar, 44 psi)
235/65R16C 121/119R	Full last	450 kPa (4,5 bar, 65 psi)
235/65R16C 121/119R	Tom	300 kPa (3,0 bar, 44 psi)
235/65R16C 118/116R	Full last	450 kPa (4,5 bar, 65 psi)
235/65R16C 118/116R	Tom	300 kPa (3,0 bar, 44 psi)

Däck/fälgar	Lastningstillstånd	Max. bakaxeltryck 2250 kg
235/60R17C 117/115R	Full last	460 kPa (4,6 bar, 67 psi)
235/60R17C 117/115R	Tom	310 kPa (3,1 bar, 45 psi)

**Max. bakaxeltryck 2430 kg**

Däck/fälgar	Lastningstillstånd	Max. bakaxeltryck 2430 kg <sup>1)</sup>
205/75R16C 110/108R	Full last	-
205/75R16C 110/108R	Tom	-
225/75R16C 121/120R	Full last	490 kPa (4,9 bar, 71 psi)
225/75R16C 121/120R	Tom	300 kPa (3,0 bar, 44 psi)
225/75R16C 118/116R	Full last	490 kPa (4,9 bar, 71 psi)
225/75R16C 118/116R	Tom	300 kPa (3,0 bar, 44 psi)
235/65R16C 115/113R	Full last	-
235/65R16C 115/113R	Tom	-
235/65R16C 121/119R	Full last	490 kPa (4,9 bar, 71 psi)
235/65R16C 121/119R	Tom	300 kPa (3,0 bar, 44 psi)
235/65R16C 118/116R	Full last	490 kPa (4,9 bar, 71 psi)
235/65R16C 118/116R	Tom	300 kPa (3,0 bar, 44 psi)
235/60R17C 117/115R	Full last	500 kPa (5,0 bar, 73 psi)
235/60R17C 117/115R	Tom	310 kPa (3,1 bar, 45 psi)

<sup>1)</sup> Gäller endast bilar med en totalvikt högre än 3,2 t.

**Däcktryck framaxel på bilar med bakhjulsdrift och tvillinghjul**  
**Max. framaxeltryck 1850 kg**

Däck/fälgar	Lastningstillstånd	Max. framaxeltryck 1850 kg
195/75R16C 107/105R	Full last	440 kPa (4,4 bar, 64 psi)
195/75R16C 107/105R	Tom	400 kPa (4,0 bar, 58 psi)
205/75R16C 110/108R	Full last	410 kPa (4,1 bar, 60 psi)
205/75R16C 110/108R	Tom	360 kPa (3,6 bar, 52 psi)



Däck/fälgar	Lastningstillstånd	Max. framaxeltryck 1850 kg
205/75R16C 113/111R	Full last	-
205/75R16C 113/111R	Tom	-

**Max. framaxeltryck 2000 kg**

Däck/fälgar	Lastningstillstånd	Max. framaxeltryck 2000 kg
195/75R16C 107/105R	Full last	-
195/75R16C 107/105R	Tom	-
205/75R16C 110/108R	Full last	440 kPa (4,4 bar, 64 psi)
205/75R16C 110/108R	Tom	360 kPa (3,6 bar, 52 psi)
205/75R16C 113/111R	Full last	-
205/75R16C 113/111R	Tom	-

**Max. framaxeltryck 2100 kg**

Däck/fälgar	Lastningstillstånd	Max. framaxeltryck 2100 kg
195/75R16C 107/105R	Full last	-
195/75R16C 107/105R	Tom	-
205/75R16C 110/108R	Full last	-
205/75R16C 110/108R	Tom	-
205/75R16C 113/111R	Full last	480 kPa (4,8 bar, 70 psi)
205/75R16C 113/111R	Tom	380 kPa (3,8 bar, 55 psi)

**Däcktryck bakaxel på bilar med bakhjulsdrift och tvillinghjul****Max. bakaxeltryck t.o.m. 3200 kg**

Däck/fälgar	Lastningstillstånd	Max. bakaxeltryck t.o.m. 3200 kg
195/75R16C 107/105R	Full last	410 kPa (4,1 bar, 60 psi)
195/75R16C 107/105R	Tom	350 kPa (3,5 bar, 51 psi)
205/75R16C 110/108R	Full last	370 kPa (3,7 bar, 54 psi)
205/75R16C 110/108R	Tom	320 kPa (3,2 bar, 46 psi)

Däck/fälgar	Lastningstillstånd	Max. bakaxeltryck t.o.m. 3200 kg
205/75R16C 113/111R	Full last	-
205/75R16C 113/111R	Tom	-

**Max. bakaxeltryck 3500 kg**

Däck/fälgar	Lastningstillstånd	Max. bakaxeltryck 3500 kg
195/75R16C 107/105R	Full last	440 kPa (4,4 bar, 64 psi)
195/75R16C 107/105R	Tom	350 kPa (3,5 bar, 51 psi)
205/75R16C 110/108R	Full last	410 kPa (4,1 bar, 60 psi)
205/75R16C 110/108R	Tom	320 kPa (3,2 bar, 46 psi)
205/75R16C 113/111R	Full last	-
205/75R16C 113/111R	Tom	-

**Max. bakaxeltryck 3600 kg**

Däck/fälgar	Lastningstillstånd	Max. bakaxeltryck 3600 kg
195/75R16C 107/105R	Full last	-
195/75R16C 107/105R	Tom	-
205/75R16C 110/108R	Full last	-
205/75R16C 110/108R	Tom	-
205/75R16C 113/111R	Full last	430 kPa (4,3 bar, 62 psi)
205/75R16C 113/111R	Tom	340 kPa (3,4 bar, 49 psi)

**Däcktryck framaxel på bilar med bakhjulsdrift och supersingeldäck****Max. framaxeltryck 1850 kg**

Däck/fälgar	Lastningstillstånd	Max. framaxeltryck 1850 kg
225/75R16C 121/120R	Full last	340 kPa (3,4 bar, 49 psi)
225/75R16C 121/120R	Tom	300 kPa (3,0 bar, 44 psi)

**Max. framaxeltryck 2000 kg**

Däck/fälgar	Lastningstillstånd	Max. framaxeltryck 2000 kg
225/75R16C 121/120R	Full last	370 kPa (3,7 bar, 54 psi)
225/75R16C 121/120R	Tom	300 kPa (3,0 bar, 44 psi)

**Däcktryck bakaxel på bilar med bakhjulsdrift och supersingeldäck****Max. bakaxeltryck t.o.m. 3200 kg**

Däck/fälgar	Lastningstillstånd	Max. bakaxeltryck t.o.m. 3200 kg
225/75R16C 121/120R	Full last	690 kPa (6,9 bar, 100 psi)
225/75R16C 121/120R	Tom	-
285/65R16C 131/129R	Full last	460 kPa (4,6 bar, 67 psi)
285/65R16C 131/129R	Tom	400 kPa (4,0 bar, 58 psi)

**Max. bakaxeltryck 3500 kg**

Däck/fälgar	Lastningstillstånd	Max. bakaxeltryck 3500 kg
225/75R16C 121/120R	Full last	690 kPa (6,9 bar, 100 psi) <sup>2)</sup>
225/75R16C 121/120R	Tom	-
285/65R16C 131/129R	Full last	520 kPa (5,2 bar, 75 psi)
285/65R16C 131/129R	Tom	400 kPa (4,0 bar, 58 psi)

<sup>2)</sup> Gäller vid tillfällig användning som reservhjul på bakaxeln för en vägsträcka på högst 100 km och en maxhastighet på 55 km/h.

Det är mycket viktigt att du även observerar följande kompletterande ämnen:

- Information om däcktryck (→ sidan 291)

**Däcktrycks kontroll****Däcktrycks kontrollens funktion med enkelhjul**

Systemet kontrollerar däcktrycket och däcktemperaturen i de däck som är monterade på bilen med hjälp av däcktryckssensorer.

Nya däcktryckssensorer, t.ex. i vinterdäck, läses in automatiskt vid första körningen.

Däcktrycket och däcktemperaturen visas på multifunktionsdisplayen (→ sidan 169).

Vid påtagligt tryckfall i däcken sker en varning

- med displayeddelanden (→ sidan 348)
- med varningslampan  på kombiinstrumentet.

Föraren är ansvarig för att ställa in det däcktryck för kalla däck som rekommenderas för driftsituationen. Ställ in däcktrycket med en däcktrycksmätare när däcken är kalla. Observera att däcktrycks kontrollen först måste läsa in rätt däcktryck för den aktuella driftsituationen.

Däcktrycks kontrollen uppdaterar vanligtvis referensvärdena automatiskt om du har ändrat däcktrycket. Du kan också uppdatera referensvärdena genom att starta om däcktrycks kontrollen manuellt (→ sidan 303).

## Systemgränser

Systemet kan försämrats eller sluta fungera i följande situationer:

- vid felaktigt inställt däcktryck
- vid plötsligt tryckfall som t.ex. orsakas av att ett främmande föremål tränger in i däck
- vid störning pga. en annan radiokälla

Det är även mycket viktigt att du observerar följande kompletterande ämnen:

- Information om däcktryck (→ sidan 291)

## Kontrollera däcktrycket med däcktryckskontrollen

### Förutsättningar

- Tändningen är påslagen.

Bildator:

↪ Service ➤ Däck

En av följande indikeringar visas:

- Aktuellt däcktryck och däcktemperatur i de olika hjulen

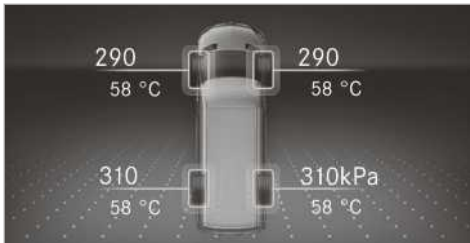

Indikering på instrumentdisplayen i bilar med färgdisplay

- Det aktuella däcktrycket i varje hjul

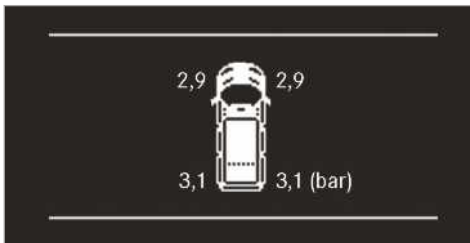

Indikering på instrumentdisplayen i bilar med svartvit display

- **Däcktryck visas efter några minuters körning:** Systemets inläring har ännu inte avslutats. Trycket i däcken övervakas då redan.

▶ Jämför däcktrycket med det rekommenderade däcktrycket för den aktuella driftsituationen. Observera informationen om däcktemperatur (→ sidan 291).

ⓘ Värdena som visas på multifunktionsdisplayen kan avvika från de värden som däcktrycksmätaren visar, eftersom de avser havsnivån. På högt belägna platser visar lufttrycksmätaren ett högre däcktryck än bildatort. Då ska du inte minska däcktrycket.

Det är även mycket viktigt att du observerar följande kompletterande ämnen:

- Information om däcktryck (→ sidan 291)

## Starta om däcktryckskontrollen

### Förutsättningar

- Det rekommenderade däcktrycket är korrekt inställt för den aktuella driftsituationen och för alla fyra hjulen (→ sidan 291).

Starta om däcktryckskontrollen i följande situationer:

- Om däcktrycket har ändrats.
- Om hjulen eller däcken har bytts ut eller monterats på nytt.

Bildator:

↪ Service ➤ Däck

▶ Gör en sveprörelse nedåt med fingret på pekkontrollen till vänster på ratten.

På multifunktionsdisplayen visas meddelandet **Ska aktuella tryckvärden användas som nya riktvärden?**

▶ Tryck på pekkontrollen till vänster på ratten för att starta om.

På multifunktionsdisplayen visas meddelandet **OK**.

Aktuella varningsmeddelanden tas bort och den gula varningslampan  slocknar.

Efter några minuters körning kontrollerar systemet om däcktrycken ligger inom det angivna värdeområdet. Därefter tas de aktuella däcktrycksvärdena över som referensvärden och övervakas.

Det är även mycket viktigt att du observerar följande kompletterande ämnen:

- Information om däcktryck (→ sidan 291)



## Radiotillstånd för däcktryckskontrollen

## Radiotillståndsnummer

Land	Radiotillståndsnummer
Argentina	 CNC ID: H-20027
Australien	
Brasilien	 MODELO: TSSRE4A ANATEL: 05181-17-06643 Este equipamento opera em caráter secundário, isto é, não tem direito à proteção contra interferência prejudicial, mesmo de estações do mesmo tipo e não pode causar interferência a sistemas operando em caráter primário.
Kanada	IC: 4008C-TSSRE4A Operation is subject to the following two conditions: (1) this device may not cause harmful interference, and (2) this device must accept any interference received, including interference that may cause undesired operation.

Land	Radiotillståndsnummer
Europeiska unionen Island Norge	 Härmed förklarar Huf Hülsbeck & Fürst GmbH & Co. KG att komradioanläggningen av typen TSSRE4A & TSSSG4G6 motsvarar direktiv 2014/53/EU. Hela texten i EU-försäkran om överensstämmelse finns på följande internetadress: <a href="http://www.huf-group.com/eudoc">http://www.huf-group.com/eudoc</a> Frekvensband: 433,92 MHz Maximal sändareffekt: <10 mW Tillverkare: Huf Electronics Bretten GmbH Gewerbestr. 40 75015 Bretten Germany
Indonesien	TSSRE4A & TSSSG4G6 52166/SDPPI/2017 3533
Israel	A. The use of this product does not need a wireless operation license. B. The product does not include an RF disturbance protection, and should not disturb other licensed products. C. It is forbidden to replace the antenna or to make any change in this product.
Jordanien	Kingdom of Jordan Type approval for Tyre Pressure Sensor and ECU Manufacturer: Huf Electronics Bretten GmbH Model: TSSRE4A Type Approval Number: TRC/LPD/2017/421 Model: TSSSG4G6 Type Approval Number: TRC/LPD/2017/422

Land	Radiotillståndsnummer
Malaysia	 <p>CIDF17000184            Model: TSSRE4A &amp; TSSSG4G6            RAQP/57A/0817/S(17-2424)</p>
Marocko	<p>AGREE PAR L'ANRT MAROC            Modele: TSSRE4A            Numero d'agrement: MR 14320            ANRT 2017            Date d'agrement: 07/07/2017            Modele: TSSSG4G6            Numero d'agrement: MR 14319            ANRT 2017            Date d'agrement: 07/07/2017</p>
Mexiko	<p>Model: TSSRE4A, IFETEL:            RLVHUTS17-0806</p>
Moldavien	
Oman	<p>OMAN - TRA            R/4516/17            D100428</p>
Filippinerna	 <p>NTC            Type Approved.            No: ESD-1715393C</p>
Ryssland	
Singapore	<p>Complies with IDA Standards            DA103787</p>

Land	Radiotillståndsnummer
Sydafrika	 <p>TA-2017/1393            TA-2017/1391</p>
Sydkorea	 <p>MSIP-CRM-HHF-TSSRE4A            MSIP-CRM-HHF-TSSSG4G6            Applicant name: Huf Hülsbeck &amp; Fürst GmbH &amp; Co. KG            Equipment name: Tire Pressure Monitoring System            Manufacturing Year/Month: on the product            Manufacturer: Huf Electronics Bretten GmbH            Country of origin: Germany            해당 무선 설비 기기는 운용 중 전파혼신 가능성이 있으므로 인명안전과 관련된 서비스는 할 수 없음.            (This device is not allowed to provide service related human body since it has possibility of frequency interference during on operation.)</p>

Land	Radiotillståndsnnummer
Taiwan	 <p>CCAO17LP0380T4 CCAO17LP0390T7</p> <p>經型式認證合格之低功率射頻電機,非經許可,公司、商號或使用者均</p> <p>不得擅自變更頻率、加大功率或變更原設計之特性及功能。低功率射</p> <p>頻電機之使用不得影響飛航安全及干擾合法通信;經發現有干擾現象</p> <p>時,應立即停用,並改善至無干擾時方得繼續使用。前項合法通信,指依</p> <p>電信法規定作業之無線電通信。低功率射頻電機須忍受合法通信或工</p> <p>業、科學及醫療用電波輻射性電機設備之干擾。</p> <p>According to "Administrative Regulations on Low Power Radio Waves Radiated Devices".</p> <p>Without permission granted by the DGT, any company, enterprise, or user is not allowed to change frequency, enhance transmitting power or alter original characteristic as well as performance to a approved low power radio-frequency devices.</p> <p>The low power radio-frequency devices shall not influence aircraft security and interfere legal communications; If found, the user shall cease operating immediately until no interference is achieved.</p> <p>The said legal communications means radio communications is operated in compliance with the Telecommunications Act.</p> <p>The low power radio-frequency devices must be susceptible with the interference from legal com-</p>

Land	Radiotillståndsnnummer
	<p>munications or ISM radio wave radiated devices.</p>
Thailand	<p>This telecommunication equipment conforms to NTC technical requirement.</p>
Ukraina	 <p>Model: TSSRE4A &amp; TSSSG4G6 UA.TR.109.0109-17</p>
Förenade arabemiraten	<p>Huf Electronics Bretten GmbH</p> <p>Model: TSSRE4A</p> <p>Model: TSSSG4G6</p> <p>TRA</p> <p>Registered No: ER57807/17</p> <p>Dealer No: DA36976/14</p> <p>TRA</p> <p>Registered No: ER57806/17</p> <p>Dealer No: DA36976/14</p>
USA	<p>FCC ID: YGOTSSRE4A</p> <p>This device complies with Part 15 of the FCC Rules. Operation is subject to the following two conditions: (1) this device may not cause harmful interference, and (2) this device must accept any interference received, including interference that may cause undesired operation.</p> <p>WARNING: Any changes or modification not expressly approved by the party responsible for compliance could void the user's authority to operate this equipment.</p>

### Byta hjul

#### Information om val, montering och byte av däck

Information om tillåtna fälg- och däckkombinationer kan du få på en auktoriserad verkstad.

**⚠ VARNING** Olycksrisk om fälgar och däck har fel dimension

Om du monterar fälgar och däck med felaktiga dimensioner kan hjulbromsarna eller komponenter i hjulupphängningen skadas.

- ▶ Fälgar och däck ska alltid bytas ut mot sådana som har samma specifikationer som originaldelen.

Observera följande när det gäller fälgar:

- Beteckning
- Typ
- Tillåtet hjultryck
- Inpressningsdjup

Observera följande när det gäller däck:

- Beteckning
- Tillverkare
- Typ
- Bärighetsindex
- Hastighetsindex

**⚠ VARNING** Olycksrisk om däckens bärighetsindex eller tillåtet hastighetsindex överskrids

Om du överskrider däckens angivna bärighetsindex eller hastighetsindex kan däcken skadas eller explodera.

- ▶ Använd endast däcktyp och -dimensioner som är godkända för biltypen.
- ▶ Följ de krav som gäller för din bil beträffande däckens bärighetsindex samt hastighetsindex.

**! INFORMATION** Skador på bil och däck om icke godkända däcktyper och dimensioner används

Använd av säkerhetsskäl endast däck, fälgar och tillbehör som Mercedes-Benz har godkänt särskilt för din bil.

Dessa däck är speciellt anpassade till regler-system som t.ex. ABS eller ESP®.

Annars kan vissa egenskaper som t.ex. köregenskaper, vindbrus, förbrukning osv. förändras till det sämre. Dessutom kan andra däckdimensioner leda till att däcken vid belastning kommer i kontakt med karossen och axelkomponenter. Det kan ge upphov till skador på däckets eller på bilen.

- ▶ Använd endast däck, fälgar eller tillbehör som är kontrollerade och rekommenderade av Mercedes-Benz.

**! INFORMATION** Fara för körsäkerheten om regummerade däck används

Regummerade däck kontrolleras och rekommenderas inte av Mercedes-Benz, eftersom befintliga skador inte alltid upptäcks vid regummering.

Körsäkerheten kan därför inte säkerställas.

- ▶ Använd inte begagnade däck om du inte känner till hur de tidigare har använts.

**! INFORMATION** Risk för skador på elektroniska komponenter när monteringsverktyg används

**Bilar med däcktrycks kontroll:** I hjulet finns elektroniska komponenter. Inga monteringsverktyg får sättas an i ventilområdet.

De elektroniska komponenterna kan skadas.

- ▶ Låt endast en auktoriserad verkstad byta dessa däck.

Tillbehör som inte har godkänts av Mercedes-Benz för din bil eller som inte används på rätt sätt kan försämra körsäkerheten.

Innan du köper och använder icke godkänt tillbehör ska du vända dig till en auktoriserad verkstad för att få information om:

- Ändamålsenlighet
- Lagbestämmelser
- Rekommendationer från fabriken

Tänk på följande vid val, montering och byte av däck:

- Nationella föreskrifter som kräver att en viss däcktyp ska användas för din bil.  
Dessutom kan det vara lämpligt att använda en viss däcktyp i vissa områden och för viss typ av användning.
- Använd endast däck och fälgar av samma konstruktion, samma utförande (sommardäck, vinterdäck, åretrunddäck) och av samma fabrikat.
- På en och samma axel får endast hjul med samma dimension och profiltyp monteras (höger och vänster).



Endast i samband med haveri får man avvika från denna regel för att köra bilen till en auktoriserad verkstad.

- Montera endast däck som passar på hjulen.
- Utför inga efterarbeten på bromssystem, fälgar och däck.

Distansbrickor och bromsdammbrickor får inte användas och leder till att typgodkännandet upphör att gälla.

- **Bilar med däcktrycks kontroll:** Alla monterade hjul måste vara utrustade med fungerande sensorer för däcktrycks kontrollen.
- Vid temperaturer under 10 °C ska vinterdäck eller åretrunddäck med M+S-märkning användas på alla hjul.

Vid vinterväglag ger endast vinterdäck med en snöflingesymbol  bredvid M+S-märkningen bästa möjliga väggrepp.

- När det gäller M+S-däck (kontinentala friktionsdäck) ska endast däck med samma profil användas.
- Observera tillåten maxhastighet för monterade M+S-däck (kontinentala friktionsdäck). Om den är lägre än bilens måste en varningsdekal placeras så att föraren kan se den.
- Kör in nya däck med måttlig hastighet de första 100 km.
- Byt ut däcken senast efter sex år, oavsett hur slitna de är.

Kontakta en auktoriserad verkstad för mer information om fälgar och däck.

Det är mycket viktigt att du även observerar följande kompletterande ämnen:

- Information om däcktryck (→ sidan 291)
- Däcktryckstabell
- Information om nödhjul (→ sidan 315)

### Information om att byta hjul

**⚠ VARNING** Det råder olycksrisk om det är olika hjulmått

Om du har olika dimensioner på hjul eller däck på fram- och bakhjul och skiftar dem inbördes kan köregenskaperna påverkas kraftigt.-

Dessutom kan skivbromsarna eller hjulupphängningens delar skadas.

▶ Fram- och bakhjul får endast skiftas inbördes om hjulen och däcken har samma dimensioner.

Om du har olika dimensioner på fälgar eller däck på fram- och bakhjul och skiftar dem inbördes kan typgodkännandet upphöra att gälla.

På bilar med samma hjuldimension kan du skifta hjulen inbördes var 5 000:e till 10 000:e km beroende på hur slitna däcken är. Ändra inte hjulens rotationsriktning.

Det är mycket viktigt att du följer anvisningarna och säkerhetsinformationen om hjulbyte när detta görs.

### Information om däck rotationsriktning

Däck med föreskriven rotationsriktning ger extra fördelar, t.ex. vid vattenplaning. Dessa fördelar kan endast utnyttjas om du håller dig till rotationsriktningen.

En pil på sidan av däckets anger däckets rotationsriktning.

Ett reservhjul får även monteras mot rotationsriktningen. Observera att ett reservhjul endast får användas en kort tid. Följ den hastighetsbegränsning som står på reservhjulet.

### Information om förvaring av hjul

- Förvara avmonterade hjul svalt, torrt och helst även mörkt.
- Skydda däcken mot olja, fett och bränsle.

### Översikt över verktyg för hjulbyte

Följande verktyg för hjulbyte kan t.ex. behövas:

- domkraft
- hjulnyckel
- ① Domkraftens maximala bärförmåga hittar du på dekalen på domkraften. Domkraften är underhållsfri. Vid en funktionsstörning ska du vända dig till en auktoriserad verkstad.

### Bilar med bakhjulsdrift

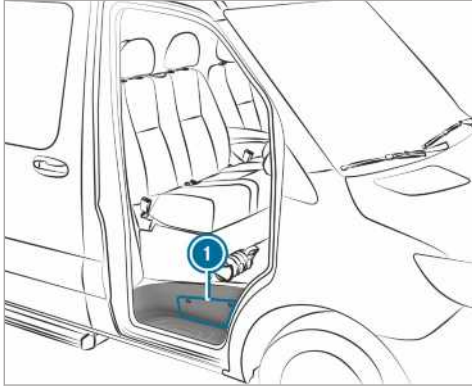

Verktygen för hjulbyte finns i stuvfacket ① ovanför passagerardörrens fotsteg och i stuvfacket vid fotutrymmet på passagerarsidan fram.

### Bilar med framhjulsdriфт

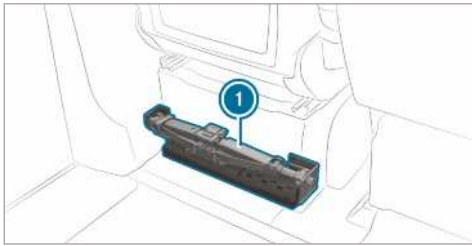

Verktygen för hjulbyte ① finns bakom förarsätet.

## Göra klar bilen för att byta hjul

### Försättningar

- Nödvändigt verktyg för hjulbyte finns tillgängligt.
  - Bilen står inte i en lutning, varken i en uppförs- eller nedförsbacke.
  - Bilen står på ett fast, plant och halkfritt underlag.
- ▶ Sätt an parkeringsbromsen.
  - ▶ Vrid framhjulen till läge rakt fram.
  - ▶ **Bilar med manuell växellåda:** Lägg i 1:ans växel eller backväxeln **[R]**.
  - ▶ **Bilar med automatväxellåda:** Lägg i växellådans läge **[P]**.
  - ▶ Stäng av motorn.

- ▶ Se till att motorn inte kan startas.
- ▶ Ta fram verktygssatsen ur fotutrymmet på passagerarsidan (→ sidan 287).

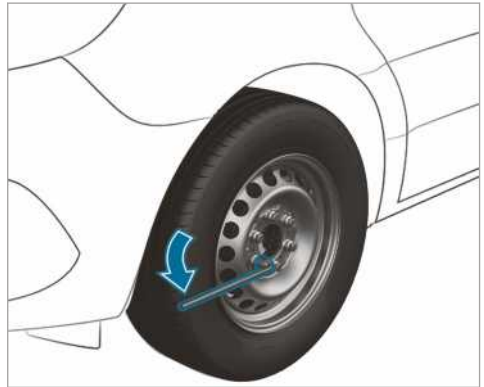

### Bilar med bakhjulsdrift

- ▶ Ta fram domkraften och verktyget för hjulbyte ur stuvfacket (→ sidan 308).
- ▶ Ta vid behov av fälgsidan.
- ▶ Ta den mittle stängen och stängen med den största diametern från domkraftens tredelade pumpstång och sätt ihop som hjulnyckelförlängning.
- ▶ Skjut på hjulnyckelförlängningen på hjulnyckeln så långt det går med den mittle stängen först.
- ▶ Lossa hjulbultarna/hjulmuttrarna ungefär ett varv med hjulnyckeln på det hjul som ska bytas. Skruva inte ur hjulbultarna/hjulmuttrarna helt.
- ▶ Lyft upp bilen (→ sidan 310).

### Bilar med framhjulsdriфт

- ▶ Ta fram domkraften och verktyget för hjulbyte från bakom förarsätet (→ sidan 308).
- ▶ Ta vid behov av fälgsidan.
- ▶ Lossa hjulbultarna/hjulmuttrarna ungefär ett varv med hjulnyckeln på det hjul som ska bytas. Skruva inte ur hjulbultarna/hjulmuttrarna helt.
- ▶ Lyft upp bilen (→ sidan 310).

## Lyfta upp bilen för att byta hjul

### **⚠ VARNING** Risk för personskada om domkraften välter

När du parkerar en bil med luftfjädring kan luftfjädringen förbli aktiv i upp till en timme, även om tändningen är avslagen. Om du då lyfter upp bilen med domkraften försöker luftfjädringen att jämna ut fordonsnivån.

Domkraften kan välta.

- ▶ Tryck på knappen Service på luftfjädringens fjärrkontroll innan bilen lyfts upp. Detta förhindrar automatisk efterjustering av fordonsnivån och manuell höjning eller sänkning.

### **⚠ VARNING** Risk för personskada om domkraften sätts an fel

Om du inte sätter an domkraften mot rätt fäste på bilen kan domkraften välta när bilen är upplyft.

- ▶ Sätt alltid an domkraften mot de föreskrivna lyftpunkterna på bilen. Domkraftens fot måste stå lodrätt under fästet på bilen.

### **⚠ VARNING** Risk för personskada om bilen välter

I upp- och nedförsbackar kan domkraften välta när bilen är upplyft.

- ▶ Byt aldrig hjul i en upp- eller nedförsbacke.
- ▶ Kontakta en auktoriserad verkstad.

### **! INFORMATION** Fordonsskador av domkraft

Om du inte sätter an domkraften mot de domkraftsfästen som är avsedda för detta kan du skada din bil.

- ▶ Sätt endast an domkraften mot domkraftsfästena som är avsedda för detta.

### Förutsättningar

- Det finns inga personer i bilen.
- Bilen har förberetts för att byta hjul (→ sidan 309).

Sätt endast an domkraften mot domkraftsfästena. Annars kan bilen skadas.

Viktig information om användning av domkraft:

- Använd endast den domkraft som Mercedes-Benz godkänt för din bil när denna ska lyftas upp. Om domkraften används på ett felaktigt sätt kan domkraften välta när bilen är upplyft.
- Domkraften ska endast användas för att lyfta upp bilen tillfälligt. Den lämpar sig inte för att lyfta upp bilen när servicearbeten behöver utföras under bilen.
- Undvik hjulbyte i upp- och nedförsbackar.
- Domkraften ska stå på en stadig, jämn och halksäker yta. Om så behövs kan du använda ett stort, platt och bärfast underlägg som är halksäkert.
- Domkraftens fot måste vara lodrätt under domkraftsfästet.

Förhållningsregler vid upplyft bil:

- Håll aldrig händer eller fötter under bilen.
- Lägg dig aldrig under bilen.
- Starta inte motorn och lossa inte parkeringsbromsen.
- Öppna eller stäng inte dörrarna.

### Bilar med framhjulsdrift

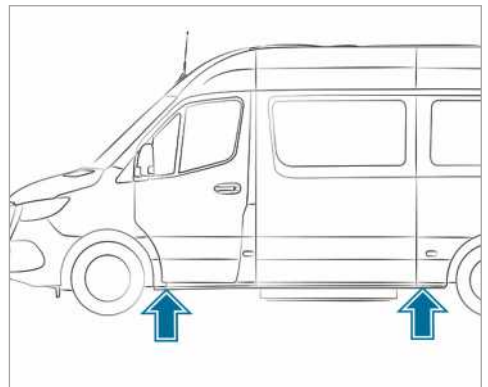

Domkraftsfästen

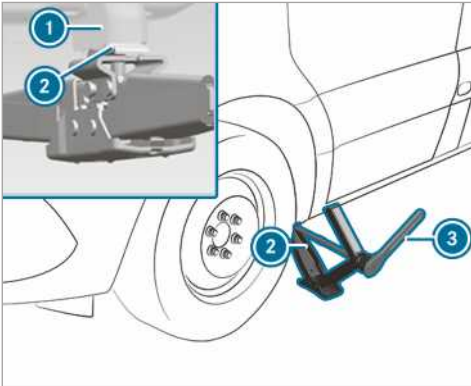

Domkraftsfäste, framaxel

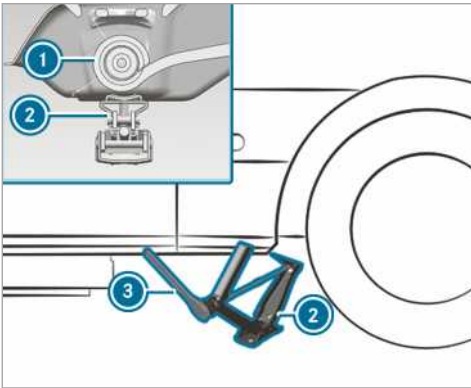

Domkraftsfäste, bakaxel

- ▶ Vrid vid behov domkraftens upptagningsplatta.
- ▶ Sätt an domkraften ② mot domkraftsfästet ①.
- ▶ Vrid vredet tills domkraftens lyftplatta ligger an stadigt mot domkraftsfästet ①.
- ▶ **Framaxel:** Ta ut ringspärnyckeln ③ ur verktygssatsen för hjulbyte och sätt den på domkraftens sexkantsskruv så att texten AUF (upp) syns.
- ▶ **Bakaxel:** Sätt förlängningsstäng och hylsnyckeln ur verktygssatsen för hjulbyte på domkraftens sexkantsskruv och sätt ringspärnyckeln ③ ur verktygssatsen för hjulbyte på förlängningsstäng så att texten AUF (upp) syns.
- ▶ Vrid ringnyckeln ③ åt höger tills domkraften ② ligger an helt mot domkraftsfästet ①

samtidigt som domkraftens fot ligger an jämnt mot marken.

- ▶ Vrid ringnyckeln ③ tills däckets högst 3 cm från marken.
- ▶ Lossa hjulet och ta av det (→ sidan 312).

### Bilar med bakhjulsdrift

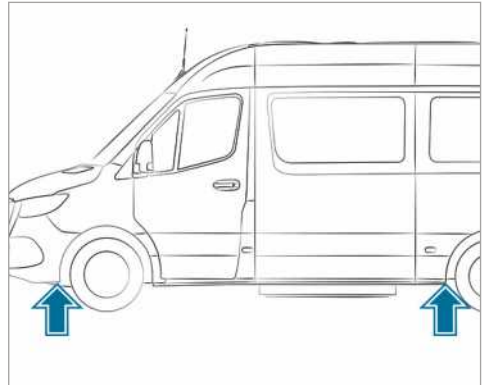

Domkraftsfästen

Som förlängning för hjulnyckeln ska du endast använda den mitterre stäng och stäng med den största diametern till pumpstäng för domkraften. Sätt bara i den mitterre stäng och alltid så långt det går i hjulnyckeln. Stängerna kan annars böjas och deformeras så att de inte längre kan användas som pumpstäng för domkraften.

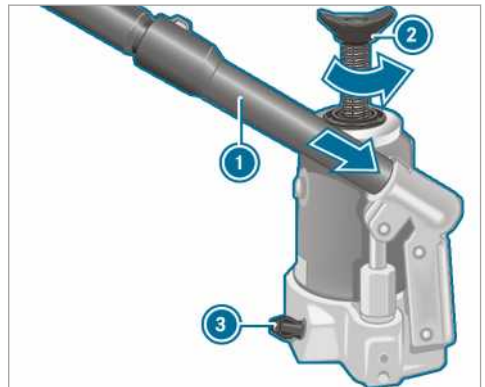

- ▶ **Förbereda hydraulisk domkraft:** Sätt den tredje stäng till pumpstäng ① för domkraften i förlängningen för hjulnyckeln.
- ▶ Stäng tappskruven ③.

- ▶ Med präglingen på pumpstången ① skruvar du tappskruven ③ åt höger så långt det går.
- ① Skruva inte upp tappskruven ③ mer än ett till två varv. Annars kan det rinna ut hydraulvätska.
- ▶ Sätt pumpstången ① i domkraftsfästet med den största stängan främst och säkra genom att vrida åt höger.
- ▶ Se till att domkraften står lodrätt under de domkraftsfästen som beskrivs nedan.

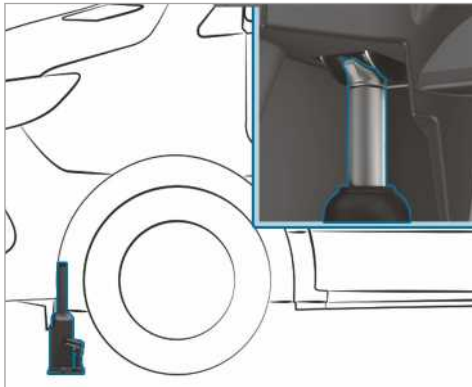

Domkraftsfäste, framaxel

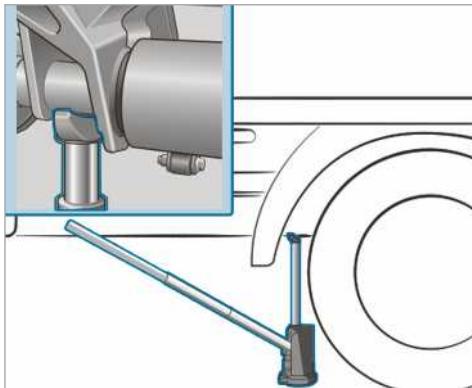

Domkraftsfäste, bakaxel (exemplet visar en jämnlastare t.o.m. 3,5 t)

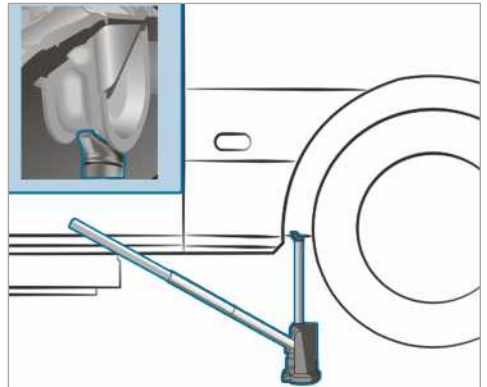

Domkraftsfäste, bakaxel (exemplet visar skåpbil och kombibil t.o.m. 4,0 t)

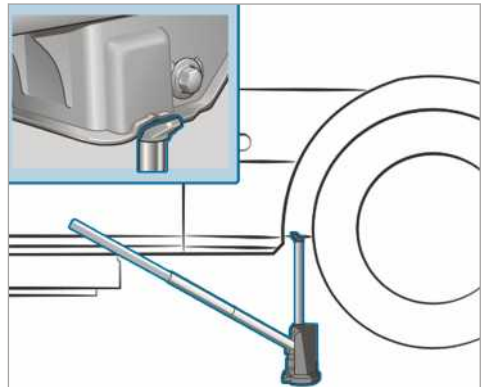

Domkraftsfäste, bakaxel (bilar 5,0 t)

- ▶ Placera domkraften framför framaxeln under domkraftsfästet.
- ▶ **Bilar med fyrhjulsdrift:** Vrid ut domkraften ② moturs så långt det går.
- ▶ Lyft upp bilen tills däcken är högst 3 cm från marken.
- ▶ Lossa hjulet och ta av det (→ sidan 312).

### Ta av hjulet

#### Förutsättningar

- Bilen är upplyft (→ sidan 310).

Undvik all form av kraftinverkan mot bromsskivorna när du ska byta hjul. Sådan kan nämligen leda till försämrad komfort när du bromsar.

**!** **INFORMATION** Skadade gängor pga. smutsiga hjulbultar

► Lagg inte ifrån dig hjulbultar i sand eller smuts.

- Skruva loss hjulbultarna eller hjulmuttrarna med hjulmutternyckeln.
- På framhjul med hjulmuttrar ska hjulmutter-skyddet tas av.
- Ta av hjulet.

## Montera nytt hjul

### Förutsättningar

- Hjulet är avtaget (→ sidan 312).

**!** **WARNING** Olycksrisk vid förlust av hjul

Hjulbultar som är smorda/infettade eller hjulbultar eller navgängor som är skadade kan resultera i att hjulbultarna lossnar.-

Du kan tappa ett hjul under körning.

- Smörj aldrig hjulbultarna, varken med olja eller fett.
- Kontakta omgående en auktoriserad verkstad om en gänga är skadad.
- Byt ut skadade hjulbultar eller den skadade gängan till hjulnavet.
- Kör inte vidare.

**!** **WARNING** Risk för personskada när du skruvar fast hjulbultar och -muttrar

Om du skruvar fast hjulbultar eller hjulmuttrar när bilen är upplyft kan domkraften välta.

- Skruva endast fast hjulbultar eller hjulmuttrar när bilen står på marken.
- Observera informationen om val av däck (→ sidan 306).
- Använd av säkerhetsskäl endast hjulbultar eller hjulmuttrar som har godkänts för Mercedes-Benz och motsvarande fälg.

När du monterar reservhjulet med stålfälg ska du ovillkorligen använda de korta hjulbultarna för stålfälgar. Om du använder andra hjulbultar när ett reservhjul med stålfälg monteras kan bromssystemet skadas.

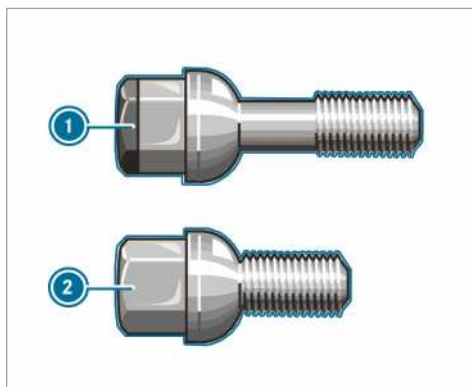

① Hjulbult för lättmetallfälg

② Hjulbult för stålfälg

- Rengör anliggningsytorna på fälg och hjulnav.
- **Bilar med supersingeldäck:** Sätt först fast adaptern för det smalare reservhjulet på hjulnavet.
- Skjut på hjulet som ska monteras på hjulnavet eller på adaptern för reservhjulet och tryck hjulet på plats.
- Skjut på hjulet som ska monteras på hjulnavet och tryck det på plats.

### Hjul med centrering via hjulbultar:

- Bilar med lättmetallfälgar: Använd de korta hjulbultarna ur verktygssatsen som passar till reservhjulet med stålfälg.
- Skruva i hjulbultarna och dra åt dem lätt.

### Hjul med hjulmuttrar:

- Framhjul med hjulmutter-skydd: Skjut på hjulmutter-skyddet på hjulbultarna.
- Skruva i tre hjulmuttrar över hjulmutter-skyddens låsbrickor.
- Vrid hjulet så att hjulbultarna står mitt för de genomgående hålen.
- Skruva i resterande hjulmuttrar.
- Dra åt alla hjulmuttrarna lätt.

## Sänka ned bilen efter byte av hjul

### ⚠ **VARNING** Olycksrisk vid fel åtdragningsmoment

Om du inte drar åt hjulbultar eller hjulmuttrar med föreskrivet åtdragningsmoment kan hjulen lossna.

- ▶ Låt en auktoriserad verkstad omgående kontrollera åtdragningsmomentet efter ett hjulbyte.

### Förutsättningar

- Det nya hjulet är monterat (→ sidan 313).

### Bilar med framhjulsdraft

- ▶ **Framaxel:** Sätt ringspärnyckeln ur verktygs-satsen för hjulbyte på domkraftens sexkantsskruv så att texten AB (ned) syns.
- ▶ **Bakaxel:** Sätt förlängningsstången ur verktygs-satsen för hjulbyte på domkraftens sexkantsskruv och sätt ringspärnyckeln ur verktygs-satsen för hjulbyte på förlängnings-stången så att texten AB (ned) syns.
- ▶ **Sänka ned bilen:** Vrid domkraftens ringnyckel åt vänster.

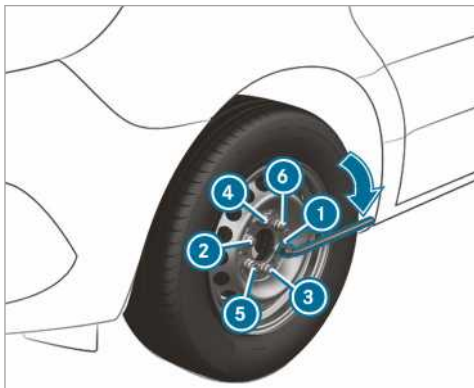

- ▶ Dra åt hjulbultarna eller muttrarna jämnt i den angivna ordningsföljden ① till ⑥.

Föreskrivet åtdragningsmoment:

- Hjulbultar för stålfälgar: 240 Nm
- Hjulmuttrar 180 Nm
- Hjulbultar för lättmetallfälgar: 180 Nm

### ⚠ **VARNING** Olycksrisk vid fel åtdragningsmoment

Om du inte drar åt hjulbultar eller hjulmuttrar med föreskrivet åtdragningsmoment kan hjulen lossna.

- ▶ Låt en auktoriserad verkstad omgående kontrollera åtdragningsmomentet efter ett hjulbyte.

### Bilar med bakhjulsdraft

Som förlängning för hjulnyckeln ska du endast använda den mittrre stången och stången med den största diametern till pumpstången för domkraften. Sätt bara i den mittrre stången och alltid så långt det går i hjulnyckeln. Stängerna kan annars böjas och deformeras så att de inte längre kan användas som pumpstång för domkraften.

Bilar med supersingeldäck: Om du monterar reservhulet på bakaxeln får den maximala hastigheten på 55 km/h och den maximala körsträckan på 100 km inte överskridas. Annars kan växellådan skadas på grund av att hjulens varvtal är olika.

- ▶ Öppna långsamt domkraftens tappskruv ca ett varv med pumpstången och sänk försiktigt ned bilen.
- ▶ Lägg domkraften åt sidan.
- ▶ Dra av stången med den minsta diametern från pumpstången. Den förkortade pumpstången används som förlängning för hjulnyckeln.
- ▶ Skjut på hjulnyckelförlängningen på hjulnyckeln så långt det går med den mittrre stången först.

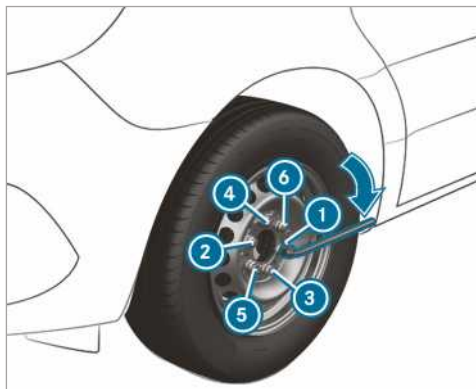



- ▶ Dra åt hjulbultarna eller muttrarna jämnt i den angivna ordningsföljden ① till ④.

Föreskrivet åtdragningsmoment:

- Hjulbultar för stålfälgar: 240 Nm
- Hjulmuttrar 180 Nm
- Hjulbultar för lättmetallfälgar: 180 Nm

### ⚠ **VARNING** Olycksrisk vid fel åtdragningsmoment

Om du inte drar åt hjulbultar eller hjulmuttrar med föreskrivet åtdragningsmoment kan hjulen lossna.

- ▶ Låt en auktoriserad verkstad omgående kontrollera åtdragningsmomentet efter ett hjulbyte.

- ▶ Tryck in den hydrauliska domkraftens kolv igen och skruva åt tappskruven.
- ▶ **Bilar med fyrhjulsdrift:** Vrid tillbaka domkraftsspindeln åt höger så långt det går.
- ① På stålfälgar med hjulbultar kan du nu montera hjulsidan. Monteringssättet beror på om det är en heltäckande hjulsida eller en navkapsel som fästs på fälgsidan.
- ▶ Hjul med fälgsida: Placera fälgsidan med öppningen för däckventilen över däckventilen.
- ▶ Ta tag i fälgsidan med båda händerna och tryck den mot fälgen så att den snäpper fast. Se till att fälgsidans fästklackar går i ingrepp i stålfälgen.
- ▶ **Hjul med navkapsel:** Placera navkapselns fästklackar över hjulbultarna.
- ▶ Tryck till hårt på navkapselns mitt så att den snäpper fast.
- ▶ Sätt fast det defekta hjulet i reservhjulshållaren.
- ▶ **Bilar med supersingeldäck:** Transportera det defekta bakhjulet i lastutrymmet. Bakhjulet är för stort för reservhjulshållaren.
- ▶ Kontrollera däcktrycket på det nymonterade hjulet och anpassa det vid behov.
- ▶ Efterdra hjulbultarna eller hjulmuttrarna med det föreskrivna åtdragningsmomentet efter 50 km.
- ▶ Om du använder ett hjul eller reservhjul med ny eller nylackerad fälg: Efterdra hjulbultarna eller hjulmuttrarna en extra gång efter ca 1 000 km till 5 000.

- ① **Bilar med däcktrycks kontroll:** Alla monterade hjul måste vara utrustade med fungerande sensorer.

Det är även mycket viktigt att du observerar följande kompletterande ämnen:

- Information om däcktryck (→ sidan 291)

## Reservhjul

### Information om reservhjul

#### ⚠ **VARNING** Olycksrisk på grund av felaktiga fälg- och däckdimensioner

Reservhjulet kan ha andra fälg- och däckdimensioner samt annan däcktyp än hjulet som ska bytas ut. När du monterar reservhjulet kan köregenskaperna försämrats kraftigt.

Tänk på följande för att undvika risker:

- ▶ Anpassa körsättet och kör försiktigt.
- ▶ Montera aldrig mer än ett reservhjul som skiljer sig från hjulet som ska bytas ut.
- ▶ Reservhjulet som skiljer sig från hjulet som ska bytas ut får endast användas kortvarigt.
- ▶ Avaktivera inte ESP®.
- ▶ Låt närmaste auktoriserade verkstad byta ut reservhjulet med avvikande storlek. Det är mycket viktigt att du använder rätt fälg- och däckdimensioner samt korrekt däcktyp.

Om du använder ett reservhjul med annan storlek än övriga hjul får du inte köra fortare än 80 km/h.

#### ⚠ **VARNING** Olycksrisk på grund av skadat reservhjul vid supersingeldäck

#### **Bilar med supersingeldäck**

När reservhjulet monteras på bakaxeln belastas däckets oronormalt mycket. Om du överskrider den maximala hastigheten eller den maximala körsträckan eller om reservhjulet används flera gånger kan dess däck skadas. Däckskadorna kan vara dolda och svåra att upptäcka.

Ett skadat däck kan förorsaka däcktrycksförlust. Du kan då förlora kontrollen över bilen.

- ▶ Använd endast reservhjulet om det ännu inte har varit monterat med den



aktuella däckuppsättningen på bakaxeln.

- ▶ Om reservhjulet har varit monterat på bakaxeln ska du oberoende av körsträckan låta byta reservhjulets däck efter upprepat hjulbyte.
- ▶ Av säkerhetsskäl ska du vid däckbytet se till att endast den däckventiltyp används som är godkänd för däckuppsättningen.

### **I** INFORMATION Skador på växellådan

**Bilar med supersingeldäck:** Om du monterar reservhjulet på bakaxeln kan växellådan skadas på grund av att hjulens varvtal är olika.

- ▶ Om reservhjulet monteras på bakaxeln får den maximala hastigheten på 55 km/h och den maximala körsträckan på 100 km inte överskridas.

- i** Om reservhjulet enbart används på framaxeln på en bil med supersingeldäck finns det inga begränsningar för användningen.

Kontrollera reservhjulet regelbundet så att det sitter fast ordentligt och att däcktrycket är det föreskrivna.

Kontrollera följande regelbundet och alltid innan du kör längre sträckor:

- reservhjulets däcktryck (anpassa däcktrycket vid behov)
- att reservhjulshållaren sitter fast ordentligt.

Byt ut däcken senast efter sex år, oavsett hur slitna de är. Det gäller även reservhjulet.

- i** Om du har monterat ett reservhjul fungerar däcktryckskontrollen inte för detta hjul. Reservhjulet är inte utrustat med någon sensor för däcktryckskontrollen.

## Montera in/ur reservhjulet

### Bilar med framhjulsdraft: Montera ur reservhjulet

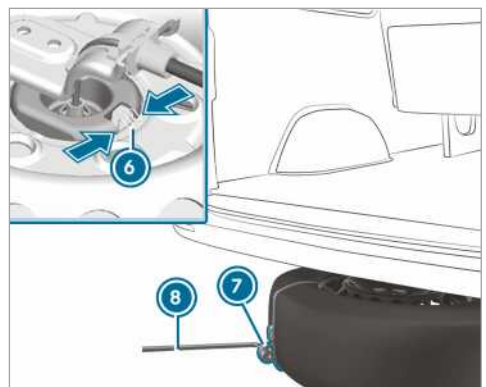
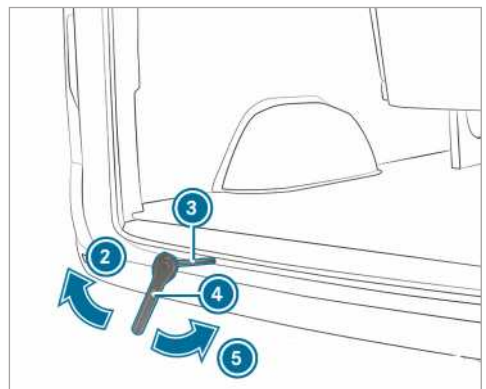
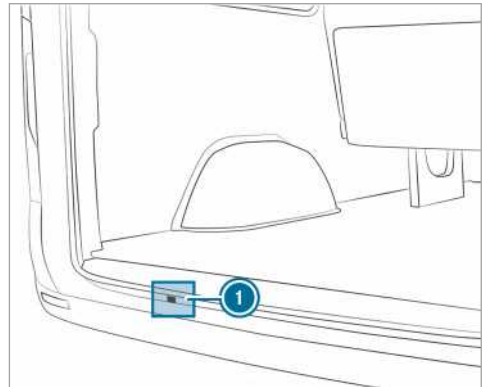

- ▶ Öppna bakdörrarna.

- ▶ Ta fram ringspärnyckeln ④ och extraverktyget ③ för reservhjulsliften ur verktygssatsen.
- ▶ Skjut in extraverktyget ③ genom öppningen ① ända till lyftanordningens styrning.
- ▶ Sätt fast ringspärnyckeln ④ på extraverktyget ③ för reservhjulsliften så att texten "AB" syns.
- ▶ Vrid ringspärnyckeln ④ i pilriktningen ② tills ett motstånd känns eller lyftanordningens slirkoppling släpper.
- ▶ Haka fast hjulnyckeln ⑧ i utdragshjälpens stropp ⑦ på reservhjulet och dra fram reservhjulet från under bilen.
- ▶ Tryck ihop fjädern ⑥ på hjulhållaren och ta loss hjulhållaren från reservhjulet.
- ▶ Ta av reservhjulets utdragshjälp ⑦ och förvara den på en säker plats.

Kontrollera reservhjulets position och att det sitter fast ordentligt:

- efter varje hjulbyte
- vid varje serviceintervall
- minst en gång om året.

#### Bilar med framhjulsdrift: Montera i reservhjulet

- ① Lättmetallfälgar kan inte transporteras under bilen. Transportera i så fall lättmetallfälgarna i lastutrymmet.
- ▶ Ta fram ringspärnyckeln ④ och extraverktyget ③ för reservhjulsliften ur verktygssatsen.
- ▶ Skjut in extraverktyget ③ genom öppningen ① ända till lyftanordningens styrning.
- ▶ Sätt fast utdragshjälpens ⑦ på hjulet.
- ▶ Lägg hjulet på marken med fälgnyckeln uppåt.
- ▶ Rikta in hjulet så att utdragshjälpens stropp ⑦ pekar bakåt.
- ▶ För in hjulhållaren vinklad på vajern i fälgnyckeln.
- ▶ Skjut in hjulet en aning under bilen.
- ▶ Sätt fast ringspärnyckeln ④ på extraverktyget ③ för reservhjulsliften så att texten "AUF" syns.
- ▶ Vrid ringspärnyckeln ④ i pilriktningen ⑤ tills ett motstånd känns eller lyftanordningens slirkoppling släpper.
- ▶ Dra ut hjulnyckeln ④ och extraverktyget ③ för reservhjulsliften ur öppningen för lyfta-

nordningen och lägg tillbaka dem i verktygssatsen.

- ▶ Stäng bakhörrarna.

#### Bilar med bakhjulsdraft: Montera ur reservhjulet (skåpbil/kombi)

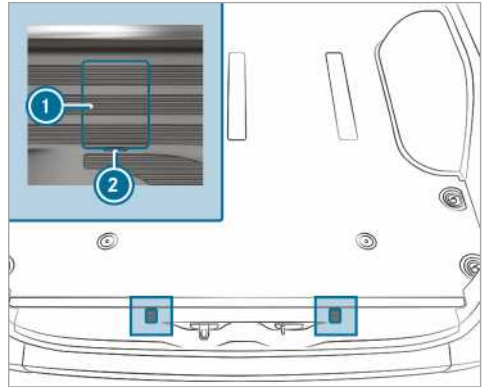

Skydd över skruvarna för låshakarna (exemplet visar skåpbil)

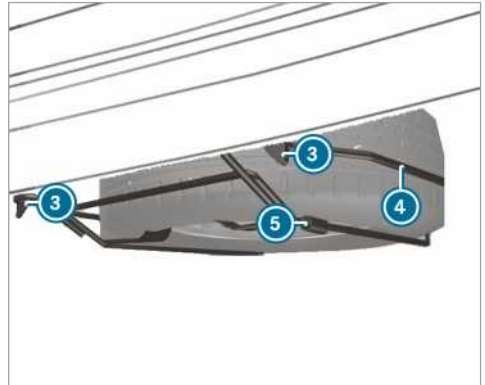

- ▶ Öppna bakhörrarna.
- ▶ Sätt an en skruvmejsel mot ursparingarna ② och bänd loss skydden ①.
- ▶ Med hjälp av hjulnyckeln ur verktygssatsen vrider du sedan skruvarna som nu syns ca 20 varv åt vänster.
- ▶ Lyft reservhjulsfästet ④ en aning och haka loss den vänstra låshaken ③.
- ▶ Sätt ihop pumpstången för domkraften och skjut in den i hylsan ⑤ på höger sida på reservhjulsfästet ④.

- ▶ Lyft reservhjulsfästet ④ med pumpstången och haka loss den högra låshaken ③.
- ▶ Sänk långsamt ned reservhjulsfästet ④ på marken.
- ▶ Lyft reservhjulsfästet ④ en aning och dra ut pumpstången ur hylsan
- ▶ Bänd loss reservhjulet över den bakre änden av reservhjulsfästet ④ med hjälp av pumpstången.
- ▶ Ta försiktigt ut reservhjulet ur reservhjulsfästet ④. Reservhjulet är tungt. När du drar ut reservhjulet förändras tyngdpunkten på grund av hjulets höga vikt. Reservhjulet kan glida ned eller välta.

### Bilar med bakhjulsdrift: Montera i reservhjulet (skåpbil/kombi)

- ▶ Placera reservhjulet försiktigt på reservhjulsfästet ④. Reservhjulet är tungt. När du placerar reservhjulet på reservhjulsfästet ④ förändras tyngdpunkten på grund av hjulets höga vikt. Reservhjulet kan glida ned eller välta.
- ▶ Skjut in pumpstången för domkraften i hylsan ⑤ på reservhjulsfästet ④.
- ▶ Lyft reservhjulsfästet ④ med pumpstången och haka fast den högra låshaken ③.
- ▶ Lyft reservhjulsfästet ④ en aning och haka fast den vänstra låshaken ③.
- ▶ Dra ut pumpstången ur hylsan ⑤.
- ▶ Dra åt skruvarna för låshakarna ③ åt höger med hjälp av hjulnyckeln.
- ▶ Sätt dit skydden ① och se till att de snäpper fast.
- ▶ Stäng bakdörrarna.

### Bilar med bakhjulsdrift: Montera ur reservhjulet (bil med sänkt chassi)

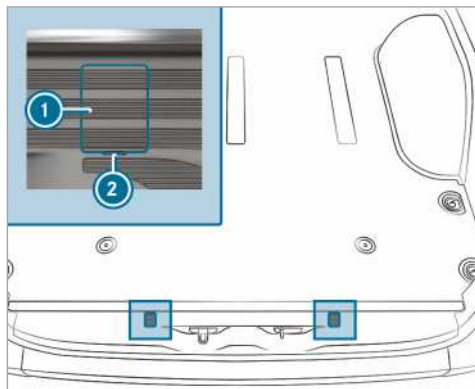

Skydd över skruvarna för låshakarna (exemplet visar skåpbil)

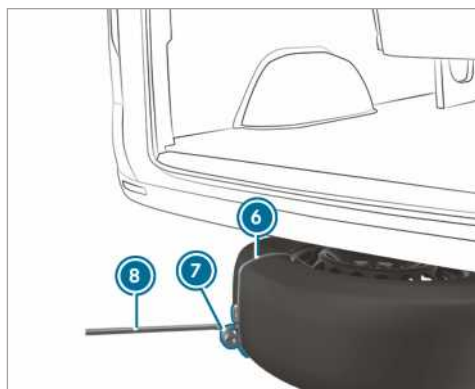
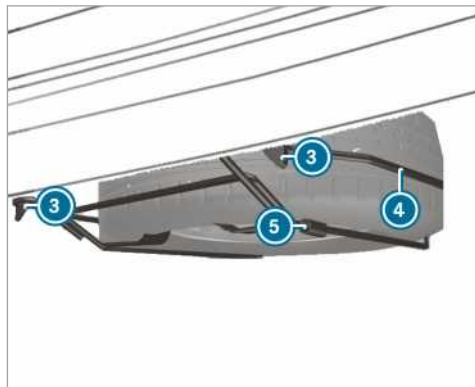

- ▶ Öppna bakdörrarna.

- ▶ Sätt en skruvmejsel mot ursparingarna ② och bänd loss skydden ①.
- ▶ Med hjälp av hjulnyckeln ur verktygssatsen vrider du sedan skruvarna som nu syns ca 20 varv åt vänster.
- ▶ Lyft reservhjulsfästet ④ en aning och haka loss den vänstra låshaken ③.
- ▶ Sätt ihop pumpstängan för domkraften och skjut in den i hylsan ⑤ på höger sida av reservhjulsfästet ④.
- ▶ Lyft reservhjulsfästet med pumpstängan och haka loss den högra låshaken ③.
- ▶ Placera stroppen ⑦ på utdragshjälpen ⑥ på reservhjulet så att du senare kan haka fast hjulnyckeln ⑧.
- ▶ Förbered domkraften.
- ▶ Placera domkraften under motsvarande domkraftsfäste
- ▶ Rör pumpstängan uppåt och nedåt tills däckets är högst 3 cm från marken.
- ▶ Haka fast hjulnyckeln ⑧ i stroppen ⑦ på utdragshjälpen ⑥ på reservhjulet.
- ▶ Ta försiktigt ut reservhjulet ur reservhjulsfästet ④. Reservhjulet är tungt. När du drar ut reservhjulet förändras tyngdpunkten på grund av hjulets höga vikt. Reservhjulet kan glida ned eller välta.
- ▶ Ta av reservhjulets utdragshjälp och förvara den på en säker plats. Du kan nu montera reservhjulet på din bil.
- ▶ Sänk ned bilen.

### Bilar med bakhjulsdrift: Montera i reservhjulet (bil med sänkt chassi)

- ① I händelse av en punktering får du endast förvara ett defekt hjul inne i bilen. Ett intakt hjul kan endast förvaras i reservhjulsfästet om bilen är olastad. En bil som är lastad måste först lyftas upp.
- ▶ Placera reservhjulet försiktigt på reservhjulsfästet ④. Reservhjulet är tungt. När du placerar reservhjulet på reservhjulsfästet ④ förändras tyngdpunkten på grund av hjulets höga vikt. Reservhjulet kan glida ned eller välta.
- ▶ Skjut in pumpstängan för domkraften i hylsan ⑤ på reservhjulsfästet ④.
- ▶ Lyft reservhjulsfästet ④ med pumpstängan och haka fast den högra låshaken ③.

- ▶ Lyft reservhjulsfästet ④ en aning och haka fast den vänstra låshaken ③.
- ▶ Dra ut pumpstängan ur hylsan ⑤.
- ▶ Dra åt skruvarna för låshakarna ③ åt höger med hjälp av hjulnyckeln.
- ▶ Sätt dit skydden ① och se till att de snäpper fast.
- ▶ Stäng bakdörrarna.

### Montera ur reservhjul i lastutrymmet

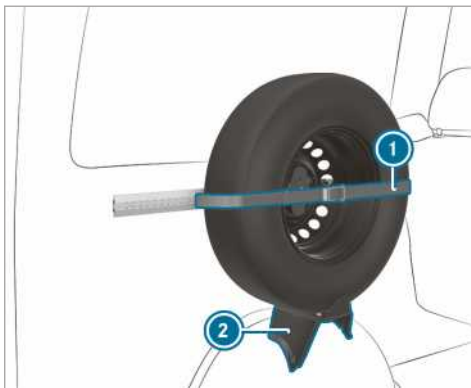

- ▶ Lossa spännremmen ① genom att öppna hävarmen.
- ▶ Ta försiktigt ut reservhjulet ur hållaren ②.

### Montera i reservhjul i lastutrymmet

- ▶ Sätt reservhjulet i hållaren ② och tryck det mot väggen.
- ▶ Dra åt spännremmen ① med hävarmen.

### Bilar med bakhjulsdrift: Montera ur reservhjulet (chassi)

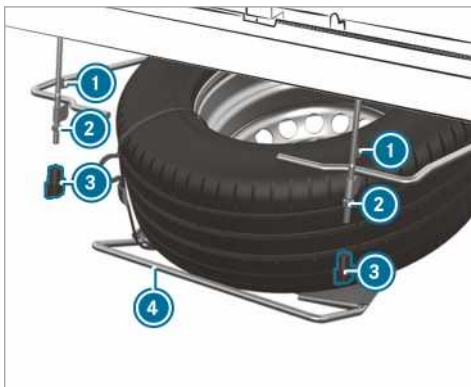

- ▶ Lossa vingmuttrarna ③ för hand och skruva av dem.
- ▶ Lossa muttrarna ② ända till gängans slut.
- ▶ Lyft reservhjulsfästet ④ en aning och haka loss den vänstra låshaken ①.
- ▶ Sätt ihop pumpstången för domkraften och skjut in den i hylsan på höger sida på reservhjulsfästet ④.
- ▶ Lyft reservhjulsfästet ④ med pumpstången och haka loss den högra låshaken ①.
- ▶ Sänk långsamt ned reservhjulsfästet ④ på marken.
- ▶ Lyft reservhjulsfästet ④ en aning och dra ut pumpstången ur hylsan
- ▶ Bänd loss reservhjulet över den bakre änden av reservhjulsfästet med hjälp av pumpstången.
- ▶ Ta försiktigt ut reservhjulet ur reservhjulsfästet. Reservhjulet är tungt. När du drar ut reservhjulet förändras tyngdpunkten på grund av hjulets höga vikt. Reservhjulet kan glida ned eller välta.

#### **Bilar med bakhjulsdrift: Montera i reservhjulet (chassi)**

- ▶ Placera försiktigt reservhjulet på reservhjulsfästet ④. Reservhjulet är tungt. När du placerar reservhjulet på reservhjulsfästet förändras tyngdpunkten på grund av hjulets höga vikt. Reservhjulet kan glida ned eller välta.
- ▶ Skjut in pumpstången för domkraften i hylsan på reservhjulsfästet ④.
- ▶ Lyft reservhjulsfästet ④ med pumpstången och haka fast den högra låshaken ①.
- ▶ Lyft reservhjulsfästet en aning och haka fast den vänstra låshaken ①.
- ▶ Dra ut pumpstången ur hylsan.
- ▶ Skruva fast muttrarna ②.
- ▶ Sätt dit vingmuttrarna ③ och skruva fast dem.

## Information om tekniska data

Följande tekniska data har fastställts enligt tillämpliga EU-direktiv. Uppgifterna gäller endast för bilar med standardutrustning. Mer information kan du få på en auktoriserad verkstad.

**Gäller endast vissa länder:** Fordonsspecifika data finns i CoC-dokumenterna (försäkran om överensstämmelse). Dessa handlingar får du tillsammans med bilen när den levereras.

## Bilens elektronik

### Information om ingrepp i motorelektroniken

**!** **INFORMATION** Skador i motorelektroniken pga. ej fackmässigt utförda ingrepp

På grund av ej fackmässigt utförda ingrepp i motorelektroniken kan fordonskomponenter skadas och bilens typgodkännande bli ogiltigt.

- ▶ Låt endast en auktoriserad verkstad utföra underhåll på motorelektronik och tillhörande komponenter.

## Komradio

### Information om montering av komradio

**⚠** **WARNING** Olycksrisk vid ej fackmässigt utförda arbeten på komradioutrustning

Om komradioutrustning manipuleras eller eftermonteras på ett icke fackmässigt sätt kan komradioutrustningens elektromagnetiska strålning störa bilens elektronik.

Därigenom kan bilens driftsäkerhet äventyras.

- ▶ Låt alltid en auktoriserad verkstad utföra arbeten på elektriska och elektroniska komponenter.

**⚠** **WARNING** Olycksrisk vid felaktig användning av komradioutrustning

Om du använder komradioutrustning på fel sätt i bilen kan den elektromagnetiska strålningen störa bilens elektronik, t.ex. om

- komradion inte är ansluten till en utvändig antenn
- den utvändiga antennen är felaktigt monterad eller om den inte har låg reflexion.

Därigenom kan bilens driftsäkerhet äventyras.

- ▶ Låt en auktoriserad verkstad montera en utvändig antenn med låg reflexion.
- ▶ Anslut alltid komradioutrustning som används i bilen till den utvändiga antennen med låg reflexion.

**!** **INFORMATION** Typgodkännandet upphör om förutsättningarna för installation och användning inte beaktas

Om installations- och användningskraven för komradion inte följs kan typgodkännandet upphöra att gälla.

- ▶ Använd endast godkända frekvensband.
- ▶ Observera den högsta tillåtna uteffekten för frekvensbanden.
- ▶ Använd endast godkända antennpositioner.

Vid montering av komradioutrustning i efterhand ska de tekniska direktiven i ISO/TS 21609 (Road Vehicles – EMC guidelines for installation of aftermarket radio frequency transmitting equipment) följas. Följ lagbestämmelserna för monteringsdelar.

Om bilen har förmonterad utrustning för komradio använder du befintliga el- och antennuttag. Vid monteringen ska tillverkarens extra bruksanvisningar följas.

### Information om komradions sändareffekt

Den maximala sändareffekten (PEAK) vid antennfoten får inte överskrida värdena i tabellen nedan.

### Frekvensband och maximal sändareffekt

Frekvensband	Maximal sändareffekt
Kortvåg 3 - 54 MHz	100 W
4 m-bandet 74 - 88 MHz	30 W
2 m-bandet 144 - 174 MHz	50 W
Kommunikationsradio/Tetra 380 - 460 MHz	10 W

Frekvensband	Maximal sändar-effekt
70 cm-bandet 420 - 450 MHz	35 W
Mobiltelefoner (2G/3G/4G)	10 W

Följande enheter kan användas utan begränsning i bilen:

- Komradioutrustning med maximal sändar-effekt upp till 100 mW
- Komradio med sändarfrekvenser i frekvensbandet 380–410 MHz och maximal sändar-effekt upp till 2 W (kommunikationsradio/Tetra)
- Mobiltelefoner (2G/3G/4G)

För följande frekvensband finns det ingen begränsning vid placering av utvändiga antenner på bilen:

- Kommunikationsradio/Tetra
- 70 cm-bandet
- 2G/3G/4G

### Typskylt, chassinummer (VIN) och motor-nummer

#### Fordonets typskylt

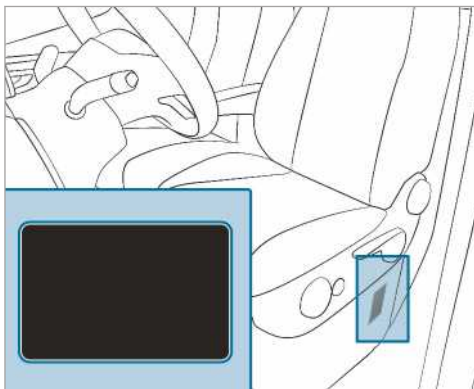

Beroende på biltyp finns typskylten på förarsätets ram eller på B-stolpen.

- ① De faktiska uppgifterna är fordonsspecifika och kan avvika från dem på bilden. Observera alltid uppgifterna på fordonets typskylt.



Fordonets typskylt (exempel – gulfstaterna)

- 1 Fordonstillverkare
- 2 Chassinummer (VIN)
- 3 Tillåten totalvikt
- 4 Tillåtet axeltryck fram (kg)
- 5 Tillåtet axeltryck bak (kg)
- 6 Motortyp
- 7 Tillverkningsdatum

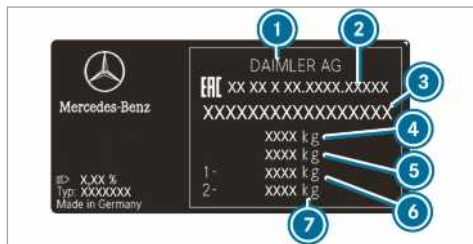

Fordonets typskylt (exempel – Ryssland)

- 1 Fordonstillverkare
- 2 Godkännandenummer
- 3 Chassinummer (VIN)
- 4 Tillåten totalvikt (kg)
- 5 Fordonskombinationens totalvikt (kg) (gäller endast vissa länder)
- 6 Tillåtet axeltryck fram (kg)
- 7 Tillåtet axeltryck bak (kg)

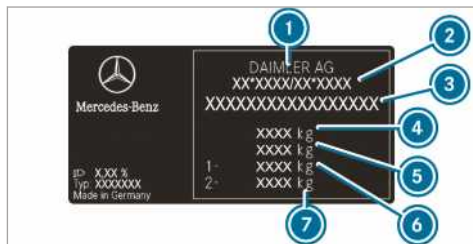

Fordonets typskylt (exempel – alla övriga länder)

- 1 Fordonstillverkare



- ② EG-typgodkännandenummer (endast vissa länder)
- ③ Chassinummer (VIN)
- ④ Tillåten totalvikt (kg)
- ⑤ Fordonskombinationens totalvikt (kg) (gäller endast vissa länder)
- ⑥ Tillåtet axeltryck fram (kg)
- ⑦ Tillåtet axeltryck bak (kg)

Typskylten kan även visa följande uppgifter:

- Nyttolast
- Tjänstevikt
- Antal sittplatser för passagerare

### Inpräglat chassinummer under motorhuven

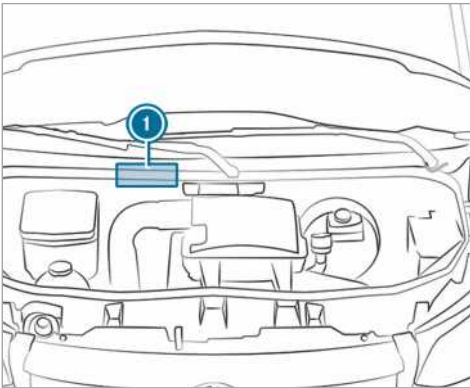

Det inpräglade chassinumret ① finns under motorhuven.

### Chassinummer under vindrutan



Dessutom finns chassinumret som dekal vid nedre delen av vindrutan ②.

Det är endast i vissa länder som chassinumret finns under vindrutan.

### Motornummer

Motornumret är inpräglat på motorblocket. Mer information kan du få på alla auktoriserade verkstäder.

## Bränsle och påfyllningsmängder

### Information om driftsmedel

**⚠ VARNING** Risk för personskada pga. hälsovådliga driftsmedel

Driftsmedel kan vara giftiga och hälsovådliga.

- ▶ Observera informationen på originalbehållaren vid användning, förvaring och avfallshantering av driftsmedel.
- ▶ Förvara alltid driftsmedel i slutna originalbehållare.
- ▶ Förvara driftsmedel oåtkomligt för barn.

**🔥 Miljöinformation** Nedsmutsning av miljö pga. felaktig avfallshantering

- ▶ Avfallshandera driftsmedel på ett miljöriktigt sätt.

Som driftsmedel räknas följande:

- Bränsle
- Tillsatser till avgasefterbehandlingen, t.ex. AdBlue®
- Smörjmedel
- Kylarvätska
- Bromsvätska
- Spolarvätska
- Klimatsystemets köldmedium

Använd endast produkter som har godkänts av Mercedes-Benz. Skador som uppstår på bilen på grund av att icke godkända produkter har använts täcks inte av Mercedes-Benz garanti och goodwill.

Du känner igen driftsmedel som är godkända av Mercedes-Benz på att behållarna är märkta med följande:

- MB-Freigabe (t.ex. MB-Freigabe 229.51)
- MB-Approval (t.ex. MB-Approval 229.51)

Mer information om godkända driftsmedel:

- I Mercedes-Benz driftmedelsföreskrifter på <http://bevo.mercedes-benz.com> (under specifikationsbeteckningen)



- På en auktoriserad verkstad

**⚠ VARNING** Risk för brand- och explosion pga. bränsle

Bränsle är lättantändligt.

- ▶ Det är mycket viktigt att undvika eld, öppen låga, gnistbildning och rökning.
- ▶ Slå av tändningen och stäng av parkeringsvärmaren (om bilen har en sådan) innan och medan du tankar.

**⚠ VARNING** Risk för personskada pga. bränsle

Bränsle är giftigt och hälsovådligt.

- ▶ Det är mycket viktigt att undvika att bränsle kommer i kontakt med hud, ögon eller kläder eller förtärs.
- ▶ Andas inte in bränsleångor.
- ▶ Förvara bränsle oåtkomligt för barn.
- ▶ Håll dörrarna och rutorna stängda under tankningen.

Tänk på följande om du eller andra har kommit i kontakt med bränsle:

- ▶ Tvätta omedelbart bort bränsle från huden med tvål och vatten.
- ▶ Skölj ögonen grundligt med rent vatten om du har fått bränsle i ögonen. Kontakta omedelbart läkare.
- ▶ Kontakta omedelbart läkare om du har råkat svälja bränsle. Framkalla inte kräkning.
- ▶ Byt omedelbart kläder som kommit i kontakt med bränsle.

## Bränsle

### Information om bränslekvitet för bilar med dieselmotor

#### Allmän information

Observera informationen om driftsmedel (→ sidan 323).

**⚠ VARNING** Brandrisk på grund av bränsleblandning

Om du blandar dieselbränsle med bensin är bränsleblandningens flampunkt lägre än den som gäller för rent dieselbränsle.

När motorn är i gång kan komponenter i avgassystemet överhettas utan att det märks.

- ▶ Tanka aldrig bensin i en bil med dieselmotor.
- ▶ Tillsätt aldrig bensin till dieselbränslet.

**! INFORMATION** Skador på grund av fel bränsle

Redan små mängder av fel bränsle kan leda till skador på bränslesystem, motor och avgasreningssystem.

- ▶ Tanka endast svavelfritt dieselbränsle som uppfyller den europeiska standarden EN 590 eller likvärdigt bränsle. I länder utan svavelfritt dieselbränsle ska du endast tanka svavelfattigt dieselbränsle med en svavelhalt under 50 ppm.

Tanka under inga omständigheter något av följande:

- Bensin
- Marindiesel
- Eldningsolja
- Rent biodiesel eller vegetabilisk olja
- Fotogen eller flygbränsle

Om du av misstag har tankat fel bränsle:

- ▶ Slå inte på tändningen.
- ▶ Kontakta en auktoriserad verkstad.

Följande kompatibilitetsmärkning för bränsle gäller för din bil:



- ① För dieselbränsle med max 7 volymprocent biodiesel (fettsyrametylester)

I enlighet med europeisk standard EN 16942 återfinns du kompatibilitetsmärkningen för bränsle på följande ställen:

- på märkskylten på tankluckan

- på bränslepumpar eller tankpistoler avsedda för din bil i hela Europa

### XTL-kompatibla bilar

Som alternativ kan du även tanka paraffiniskt dieselbränsle (t.ex. HVO=hydrerad vegetabilisk olja, GTL=Gas-To-Liquid), som uppfyller europeisk standard EN 15940. Paraffiniskt dieselbränsle benämns med den övergripande beteckningen XTL.

För din XTL-kompatibla bil gäller följande kompatibilitetsmärkning för bränsle enligt europeisk standard EN 16942:



- ① För dieselbränsle med max 7 volymprocent biodiesel (fettsyrametylester)



- ② För paraffiniskt dieselbränsle
- ① **Tanka endast paraffiniskt dieselbränsle enligt EN 15940 om motsvarande kompatibilitetsmärkning finns på bilens tanklucka.**

### Information om låga yttertemperaturer

Tanka din bil med vinterdiesel från början av vintersäsongen i så stor utsträckning som möjligt.

Före omställningen till vinterdiesel ska bränsletanken vara så tom som möjligt. Första gången du tankar vinterdiesel ska bränslenivån hållas låg, t.ex. reserv. Vid nästa tankning kan bränsletanken åter fyllas normalt.

Mer information om bränsle får du

- på ett tankställe

- på en auktoriserad verkstad

### Tankvolym och bränslereserv

Bränsletankens totala volym kan variera beroende på utrustning.

### Tankvolym och bränslereserv

Dieselmotor	Total volym
OM651	ca 50 l
OM651	ca 65 l
OM651/OM642	ca 71 l
OM651	ca 92 l
OM651/OM642	ca 93 l
Dieselmotor	Varav reserv
Modeller med ca 50 l total volym	ca 12 l
Modeller med ca 65 l total volym	ca 12 l
Modeller med ca 71 l total volym	ca 12 l
Modeller med ca 92 l total volym	ca 12 l
Modeller med ca 93 l total volym	ca 12 l

### AdBlue®

#### Information om AdBlue®

Observera informationen om driftsmedel (→ sidan 323).

AdBlue® är en vattenlöslig vätska för avgasefterbehandling av dieselmotorers avgaser.

- I INFORMATION** Skador på grund av additiv i AdBlue® eller utspädning av AdBlue®

AdBlue®-avgasefterbehandlingen kan förstöras på grund av

- additiv i AdBlue®
- utspädning av AdBlue®.

► Använd endast AdBlue® enligt ISO 22241.

► Använd inga additiv.

► Späd inte ut AdBlue®.

### **!** INFORMATION Skador och störningar på grund av föroreningar i AdBlue®

Föroreningar i AdBlue® leder till

- ökade utsläppsvärden
- katalysatorskador
- motorskador
- funktionsstörningar i AdBlue®-avgasefterbehandlingen.

► Undvik föroreningar i AdBlue®.

### **!** Miljöinformation Nedsmutsning på grund av AdBlue®

AdBlue®-rester kristalliseras efter viss tid och smutsar ned de berörda ytorna.

► Ytor som har kommit i kontakt med AdBlue® vid tankning ska genast sköljas av med vatten eller torkas rena från AdBlue® med en fuktig trasa och kallt vatten.

Om AdBlue® redan har kristalliserats ska en svamp och kallt vatten användas för rengöringen.

När AdBlue®-tanken öppnas kan små mängder ammoniakångor strömma ut. Andas inte in ammoniakångor som har läckt ut. Fyll endast på AdBlue®-tanken där det är god ventilation.

### **Påfyllningsmängd och förbrukning – AdBlue®**

#### **AdBlue®-förbrukning**

AdBlue®-förbrukningen är liksom bränsleförbrukningen mycket beroende av körsätt och driftsvillkor. AdBlue®-förbrukningen ligger i regel på mellan 0 och 10 procent av bränsleförbrukningen. AdBlue® ska vid behov fyllas på enligt instruktionsboken när påfyllningsmeddelandet visas på kombiinstrumentet. Detta kan även behöva göras mellan de planerliga servicetillfällena.

Kontrollera AdBlue®-påfyllningsnivån innan du kör till länder utanför Europa. AdBlue®-påfyllning kan ske på tankställen med AdBlue®-pumpar eller med påfyllningsflaskor som finns i handeln.

#### **Total volym i AdBlue®-tanken**

Bilen	Total volym
Alla modeller	22 l

### **Avgasefterbehandling**

För att säkerställa att avgasefterbehandlingen fungerar på föreskrivet sätt ska du köra bilen med AdBlue®.

Om bilen körs utan AdBlue® eller med utsläppsrelevanta funktionsfel upphör typgodkännandet att gälla. Den rättsliga konsekvensen blir att bilen inte längre får framföras på allmänna vägar.

För att utsläppsföreskrifterna ska hållas övervakar motorstyrningen avgasefterbehandlingskomponenter. Om du försöker köra bilen utan AdBlue®, med utspädd AdBlue® eller med ett annat reduktionsmedel registreras detta av motorstyrningen. Även andra utsläppsrelevanta störningar, t.ex. störningar i dosering eller sensorfel, känns av och protokollförs.

Då visas varningsmeddelanden och motorn kan inte längre startas.

Fyll därför på AdBlue®-tanken regelbundet när du använder bilen eller senast när du har sett det första varningsmeddelandet på kombiinstrumentet.

### **Motorolja**

#### **Information om motorolja**

Observera informationen om driftsmedel (→ sidan 323).



### **!** INFORMATION Motorskador pga. felaktigt oljefilter, felaktig olja eller additiv

- Använd inte motorolja eller oljefilter med andra specifikationer än de som uttryckligen krävs för föreskrivna serviceintervaller.
- Ändra inte motorolja eller oljefilter för att få längre bytesintervaller än de föreskrivna.
- Använd inga additiv.
- Se till att motoroljan byts ut enligt föreskriven intervall.

Mercedes-Benz rekommenderar att du låter en auktoriserad verkstad byta olja.

I Mercedes-Benz motorer får endast motorolja som har godkänts av Mercedes-Benz användas. Mer information om motorolja och oljefilter:

- I Mercedes-Benz driftmedelsföreskrifter på <http://bevo.mercedes-benz.com> (under specifikationsbeteckningen)
- På en auktoriserad verkstad

## Motoroljepåfyllningsmängd

### Påfyllningsmängder för motorolja

Motor	Motorolja
OM642	ca 12,5 l
OM651 (bakhjulsdrift)	ca 11,5 l
OM651 (framhjulsd drift)	ca 8 l



- ① Åtkomst till oljeplugg (bilar med underredesinklänad)

### Information om bromsvätska

Observera informationen om driftsmedel (→ sidan 323).

**⚠ VARNING** Olycksrisk pga. ångblåsor i bromssystemet

Bromsvätskan tar ständigt upp fukt från atmosfären. Det gör att bromsvätskans kokpunkt sjunker. Om bromsvätskans kokpunkt är för låg kan ångblåsor bildas i bromssystemet vid hög belastning av bromsarna.

Däriigenom reduceras bromsverkan.

- ▶ Se till att bromsvätskan byts ut enligt föreskriven intervall.

**! INFORMATION** Skador på lack, plast eller gummi pga. bromsvätska

Om bromsvätska kommer i kontakt med lacken eller plast- eller gummidelar finns det risk för materiella skador.

- ▶ Spola genast med vatten om lack, plastdelar eller gummidelar har kommit i kontakt med bromsvätska.

Observera informationen om skötsel av lack och mattlack (→ sidan 267).

Låt en auktoriserad verkstad byta bromsvätska regelbundet.

Använd alltid bromsvätska som är godkänd av Mercedes-Benz enligt MB-Freigabe eller MB-Approval 331.0.

Mer information om bromsvätska:

- I Mercedes-Benz driftsmedelsföreskrifter under <http://bevo.mercedes-benz.com>
- På en auktoriserad verkstad

## Kylarvätska

### Information om kylarvätska

Observera informationen om driftsmedel (→ sidan 323).

**⚠ VARNING** Risk för brand- och personskada pga. frostskyddsmedel

Om det kommer frostskyddsmedel på varma komponenter i motorrummet kan frostskyddsmedlet antändas.

- ▶ Låt motorn svalna innan du fyller på frostskyddsmedel.
- ▶ Se till att du inte spiller frostskyddsmedel bredvid påfyllningsöppningen.
- ▶ Rengör komponenter som det har kommit frostskyddsmedel på noggrant innan du startar bilen.

**! INFORMATION** Skador pga. felaktig kylarvätska

- ▶ Fyll bara på förblandad kylarvätska med önskat frostskydd.

Du kan få information om kylarvätska på följande ställen:

- i Mercedes-Benz driftsmedelsföreskrift 310.1

- på <http://bevo.mercedes-benz.com>
- i Mercedes-Benz BeVo-appen
- på en auktoriserad verkstad

### **I** INFORMATION Överhettning vid höga yttertemperaturer

Om olämplig kylarvätska används är motorns kylsystem inte tillräckligt skyddat mot överhettning och korrosion vid höga yttertemperaturer.

- ▶ Använd alltid kylarvätska som har godkänts av Mercedes-Benz.
- ▶ Läs informationen i Mercedes-Benz driftsmedelsföreskrifter 310.1.

### **I** INFORMATION Lackskador orsakade av kylarvätska

- ▶ Spill inte kylarvätska på lackerade ytor.

Låt en auktoriserad verkstad byta kylarvätska regelbundet.

Andel korrisionsmedel/frostskyddsmedel i motorns kylsystem

- minst 50 % (frostskydd ned till ca -37 °C)
- maximalt 55 % (frostskydd ned till -45 °C)

## Spolarvätska

### Information om spolarvätska

Observera informationen om drivmedel (→ sidan 323).

### **A** VARNING - Risk för brand och personskada på grund av högkoncentrerad spolarvätska

Högkoncentrerad spolarvätska är lättantändlig. Om den kommer i kontakt med heta komponenter i motorn eller avgassystemet kan den antändas.

- ▶ Se till att ingen högkoncentrerad spolarvätska hamnar utanför påfyllningsöppningen.

### **I** INFORMATION Skador på den utvändiga belysningen på grund av olämplig spolarvätska

Olämplig spolarvätska kan skada den utvändiga belysningens plastytor.

- ▶ Använd endast spolarvätska som även är lämplig för plastytor, t.ex. MB SummerFit eller MB WinterFit.

### **I** Information Igensatta spolarmunstycken på grund av blandning av spolarvätskor

- ▶ Blanda inte MB SummerFit och MB WinterFit med andra spolarvätskor.

Använd inte destillerat eller avjoniserat vatten eftersom påfyllningsnivåsensorn då kan utlösa felaktigt.

### Information om spolarvätska

Rekommenderad spolarvätska:

- Över fryspunkten: t.ex. MB SummerFit
- Under fryspunkten: t.ex. MB WinterFit

### Blandningsförhållande

Det korrekta blandningsförhållandet hittar du i uppgifterna på spolarvätskebehållaren.

Blanda i spolarvätskekoncentrat i spolarvätskan året runt.

## Köldmedium

### Information om köldmedium

Observera informationen om drivmedel (→ sidan 323).

- i** Klimatanläggningen i din bil kan vara påfylld med köldmediet R-134a. Köldmediet R-134a innehåller fluoriserad drivhusgas.

Om din bil är påfylld med köldmediet R-134a gäller följande:

### **I** INFORMATION Skada till följd av felaktigt köldmedium

Om fel köldmedium används kan klimatanläggningen skadas.

- ▶ Använd endast köldmediet R-134a eller PAG-olja som är godkänd av Mercedes-Benz.
- ▶ Den godkända PAG-oljan får inte blandas med någon PAG-olja som inte är godkänd för köldmediet R-134a.

Servicearbeten, som t.ex. påfyllning av köldmedium eller byte av komponenter får endast utföras av en auktoriserad verkstad. Alla gällande föreskrifter samt SAE-standard J639 ska då följas.

Låt alltid en auktoriserad verkstad utföra alla arbeten på klimatanläggningen.

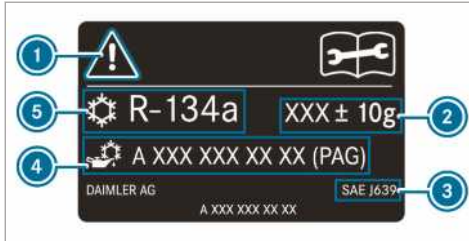

Märkskylt köldmedium (exempel)

- ① Varningssymboler
- ② Påfyllningsmängd köldmedium
- ③ gällande standarder
- ④ Delnummer PAG-olja
- ⑤ Köldmediety

Varningssymbolerna ① hänvisar till:

- möjliga faror
- genomförandet av servicearbeten av en auktoriserad verkstad

## Fordonsdata

### Information om bilens mått

I följande avsnitt hittar du viktiga tekniska data om bilen. Ytterligare fordonsspecifika och utrustningsberoende tekniska data, t.ex. bilens mått och vikt, hittar du i registreringshandlingarna.

Aktuella tekniska data finns även på <http://www.mercedes-benz.com>.

## Dragkrok

### Information om släpvagnskopplingen

**⚠ VARNING** Olycksrisk på grund av otillåten montering av släpvagnskoppling

Om eftermontering av släpvagnskoppling inte är godkänd och du ändå monterar en släpvagnskoppling eller ytterligare komponenter försvagas ramens längsgående balk, vilket kan leda till allvarliga skador på balken. I detta fall kan släpvagnen lossna från bilen.

Olycksrisk!

En släpvagnskoppling får endast monteras i efterhand om den är godkänd.

Läs informationen om körning med släpvagn (→ sidan 162).

Endast om en släpvagnsvikt finns angiven i registreringshandlingarna är det tillåtet att montera en släpvagnskoppling i efterhand.

Du kan få mer information om släpvagnskopplingen på en auktoriserad verkstad eller på internet under [https://bb-portal.mercedes-benz.com/portal/kat\\_iv.html?&L](https://bb-portal.mercedes-benz.com/portal/kat_iv.html?&L).

Mercedes-Benz rekommenderar att du låter en Mercedes-Benz-serviceverkstad eftermontera en släpvagnskoppling.

Använd endast släpvagnskopplingar som Mercedes-Benz har utprovat och godkänt särskilt för din bil.

Högsta tillåtna släpvagnsvikt för obromsade släpvagnar är 750 kg.

## Släpvagnsvikt

Vid körning med släpvagn ökar totalvikten med 100 kg för personbilsregistrerade bilar. Det högsta tillåtna bakaxeltrycket måste följas. Hastigheten måste då enligt direktiv 92/21/EWG vara begränsad till 100 km/h eller lägre.

Värden för tillåtna vikter och laster, vilka inte får överskridas, hittar du också

- i bilens registreringshandlingar och
- på typskyltarna till släpvagnskopplingen, släpvagnen och bilen.

Om uppgifterna avviker från varandra gäller det lägsta värdet.

## Maximalt kultryck

Det maximala kultrycket är

- 100 kg vid en släpvagnsvikt på 2000 kg
- 120 kg vid en släpvagnsvikt på 2800 kg eller 3000 kg
- 140 kg vid en släpvagnsvikt på 3500 kg

## Fästpunkter och lasthållarsystem

### Information om fästpunkterna

- !** **INFORMATION** Olycksrisk om fästpunkternas maximala belastning överskrids

Om du kombinerar olika fästpunkter för lastsäkring ska du alltid ta hänsyn till den svagaste fästpunktens maximala belastning.

Vid en full inbromsning uppstår till exempel krafter som kan mångdubbla lastens tyngd.

- För att fördela kraftupptagningen ska du alltid använda flera fästpunkter. Belasta fästpunkterna jämnt.

Mer information om fästpunkter och surrningsöglor hittar du i kapitlet "Transport" (→ sidan 253).

### Surningsöglor

#### Max. dragbelastning i surrningsöglor

Surningsöglor	Tillåten nominell dragkraft
Kombibil	350 daN
Skåpbil	800 daN
Flakbil upp till 3,5 t totalvikt	400 daN
Flakbil över 3,5 t totalvikt	800 daN

### Lastskenor

#### Max. dragbelastning i lastutrymmets surrningsöglor

Fästpunkt	Tillåten nominell dragkraft
Lastskena på lastutrymmesgolvet	500 daN
Nedre lastskena på sidovägg	200 daN
Övre lastskena på sidovägg	125 daN

Angivna värden gäller endast vertikal last på lastutrymmesgolvet om

- lasten är säkrad i två av skenans fästpunkter och
- avståndet till nästa lastsäkring på samma skena är ca 1 m.

### Information om taklasthållare

- !** **WARNING** Olycksrisk vid överskridning av maximal taklast

Om du lastar taket samt alla yttre och inre påbyggnadsdelar ökar fordonets tyngdpunkt och köregenskaperna samt styr- och bromsegenskaperna förändras. Fordonet lutar mer i kurvor och kan reagera trögt på rattutslag.

Om du överskrider den maximala taklasten försämras köregenskaperna samt styr- och bromsegenskaperna kraftigt.

- Överskrid inte den maximala taklasten och anpassa körsättet.

- !** **WARNING** Risk för olycka vid ojämn belastning

Om du lastar bilen ojämnt kan kör-, styr- och bromsegenskaperna försämras kraftigt

- Lasta bilen jämnt.
- Säkra lasten mot att glida.

- !** **INFORMATION** Risk för olycka om maximalt tillåten taklast överskrids

Om taklastens vikt inklusive taklasthållaren överskrider den maximalt tillåtna taklasten finns det risk för olycka.

- Se till att taklastens vikt inklusive taklasthållaren inte överskrider den maximalt tillåtna taklasten.
- Taklasthållarens stödfötter ska vara placerade på jämna avstånd.
- Mercedes-Benz rekommenderar montering av en krängningshämmare på bilens framaxel.

Mer information om säkerhetsåtgärder hittar du i kapitlet "Transportera" (→ sidan 253).

#### Max. taklast/stödfotspar för taklasthållare

Fordon med	Maximal taklast	Minsta antal stödfotspar
Normaltak (utan flak)	300 kg	6
Normaltak (med flak)	50 kg	2

Fordon med	Maximal tak- last	Minsta antal stödfotspar
Högt tak (utan flak)	150 kg	3
Dubbelhytt	100 kg	2

Specifikationerna gäller vid jämn lastfördelning över hela takytan.

Om taklasthållaren är kortare ska lasten minskas i motsvarande mån. Maximal last per stödfotspar på taklasthållaren är 50 kg.

Lastningsbestämmelser och mer information om lastfördelning och lastsäkring hittar du i kapitlet "Transportera" (→ sidan 253).

### Information om steghållarna

**⚠ VARNING** Olycks- och skaderisk genom överskridande stödlast

Om du överskrider den tillåtna stödlasten när hållare används kan hållarsystemet lossna från bilen och utsätta andra trafikanter för fara.

► Följ alltid den tillåtna stödlasten vid användning av hållare.

### Maxlast steghållare

	Maxlast
<b>Steghållare fram</b>	200 kg
<b>Steghållare bak</b>	100 kg

Specifikationerna gäller vid jämn lastfördelning över hela steghållarens yta.

Lastningsbestämmelser och mer information om lastfördelning och lastsäkring hittar du i kapitlet "Transportera" (→ sidan 253).



## Displaymeddelanden

### Inledning



#### Hänvisningar till displaymeddelanden



Displaymeddelandena visas i multifunktionsdisplayen.

Displaymeddelanden som visas grafiskt kan visas på ett förenklat sätt i bruksanvisningen och avvika från hur de ser ut i multifunktionsdisplayen. I multifunktionsdisplayen markeras displaymeddelanden med hög prioritet rött. Vid vissa displaymeddelanden hörs även en varnings-signal.

Gå tillväga enligt displaymeddelandet och observera ytterligare anvisningar i denna bruksanvisning.

Vid vissa displaymeddelanden visas även symboler:

-  mer information
-  Dölj displaymeddelandet

Med touch-kontrollen till vänster kan man välja mellan symbolerna genom att svepa till vänster eller höger. Om man trycker på  visas mer information i multifunktionsdisplayen. Om man trycker på  döljs displaymeddelandet.

Displaymeddelanden med låg prioritet kan döljas genom att trycka på knappen  eller med touch-kontrollen till vänster. Då läggs displaymeddelandena in i meddelandeminnet.

Åtgärda orsaken till displaymeddelandet så snabbt som möjligt.

Displaymeddelanden med hög prioritet kan inte döljas. Dessa displaymeddelanden visas hela tiden i multifunktionsdisplayen, till orsaken för displaymeddelandet har åtgärdats.

#### Hämta sparade displaymeddelanden

Bildator:







 Service  1 meddelande



Om det inte finns några displaymeddelanden visas [Det finns inga meddelanden](#) i multifunktionsdisplayen.

- ▶ Man kan bläddra genom displaymeddelandena genom att svepa uppåt och nedåt på touch-kontrollen på ratten till vänster.
- ▶ **Lämna meddelandeminnet:** Tryck på knappen .



## Säkerhetssystem



Displaymeddelanden	Möjliga orsaker/följder och ► lösningar
 <p>Krockgardin vänster Störning Uppsök verkstad (exempel)</p>	<p>* Det finns en störning i den motsvarande krockgardinen .</p> <div style="border: 1px solid gray; padding: 5px; margin: 5px 0;"> <p><b>⚠ VARNING</b> Personskade- eller livsfara pga. funktionsstörningar i krockgardinen</p> <p>Om det finns en störning i krockgardinen kan den aktiveras av misstag eller inte lösas ut alls vid en olycka med kraftig retardation.</p> <ul style="list-style-type: none"> <li>▶ Låt omgående en auktoriserad verkstad kontrollera och reparera krockgardinen.</li> </ul> </div> <p>▶ Uppsök en auktoriserad verkstad direkt.</p>

Displaymeddelanden	Möjliga orsaker/följder och ► lösningar
 <p>Vänster fram Störning Uppsök verkstad (exempel)</p>	<p>* Det finns en störning i säkerhetssystemet .</p> <div style="border: 1px solid gray; padding: 5px; margin: 10px 0;"> <p><b>▲ VARNING</b> Risk för personskador- eller livsfara pga. funktionsstörningar i säkerhetssystemet</p> <p>Om säkerhetssystemet är störningsdrabbat kan komponenter i säkerhetssystemet komma att aktiveras av misstag eller inte utlösas på avsett sätt vid en olycka. Det kan t.ex. handla om bältessträckarna eller krockkuddarna.</p> <p>► Låt omgående en auktoriserad verkstad kontrollera och reparera säkerhetssystemet.</p> </div> <p>Registrering av en störning i säkerhetssystemet</p> <ul style="list-style-type: none"> <li>• Vid påslagen tändning lyser inte varningslampan  säkerhetssystem.</li> <li>• Vid körning lyser varningslampan  för säkerhetssystemet konstant eller upprepade gånger.</li> </ul> <p>► Uppsök en auktoriserad verkstad direkt.</p>
 <p>Störning i säkerhetssystem Uppsök verkstad</p>	<p>* Det finns en störning i säkerhetssystemet .</p> <div style="border: 1px solid gray; padding: 5px; margin: 10px 0;"> <p><b>▲ VARNING</b> Risk för personskador- eller livsfara pga. funktionsstörningar i säkerhetssystemet</p> <p>Om säkerhetssystemet är störningsdrabbat kan komponenter i säkerhetssystemet komma att aktiveras av misstag eller inte utlösas på avsett sätt vid en olycka. Det kan t.ex. handla om bältessträckarna eller krockkuddarna.</p> <p>► Låt omgående en auktoriserad verkstad kontrollera och reparera säkerhetssystemet.</p> </div> <p>Registrering av en störning i säkerhetssystemet</p> <ul style="list-style-type: none"> <li>• Vid påslagen tändning lyser inte varningslampan  säkerhetssystem.</li> <li>• Vid körning lyser varningslampan  för säkerhetssystemet konstant eller upprepade gånger.</li> </ul> <p>► Uppsök en auktoriserad verkstad direkt.</p>

Displaymeddelanden	Möjliga orsaker/följder och ► lösningar
 <p>Parkeringsbroms ur funktion</p>	<p>* Det finns en störning i systemet, parkeringsbromsen är ur funktion.</p> <div style="border: 1px solid gray; padding: 5px; margin: 5px 0;"> <p><b>▲ VARNING</b> Olycksrisk vid störning i bromssystemen</p> <p>Om det finns störningar i bromssystemet kan bromsegenskaperna försämrats.</p> <ul style="list-style-type: none"> <li>► Kör försiktigt vidare.</li> <li>► Låt en auktoriserad verkstad omgående kontrollera bromssystemet.</li> </ul> </div> <ul style="list-style-type: none"> <li>► Ställ endast bilen på ett plant underlag och se till att den inte kan rulla iväg.</li> <li>► <b>Bil med automatväxellåda:</b> Lägg i läge <b>P</b>.</li> <li>► <b>Bil med manuell växellåda:</b> Lägg i 1:ans växel.</li> <li>► Kontrollera bromssystemet omgående vid en kvalificerad verkstad.</li> </ul>
 <p>För brant lutning Se instruktionsboken</p>	<p>* Spänningen i elsystemet är för låg eller det finns en störning i systemet, hållkraften är möjligen inte tillräcklig för lutningen.</p> <div style="border: 1px solid gray; padding: 5px; margin: 5px 0;"> <p><b>▲ VARNING</b> Olycksrisk vid otillräcklig hållkraft i den elektriska parkeringsbromsen</p> <p>Om den elektriska parkeringsbromsen inte har tillräcklig hållkraft i en brant lutning kan bilen rulla iväg.</p> <ul style="list-style-type: none"> <li>► Ställ endast bilen på ett plant underlag och se till att den inte kan rulla iväg.</li> <li>► Bil med automatväxellåda: Lägg i läge <b>P</b>.</li> <li>► Bil med manuell växellåda: Lägg i 1:ans växel.</li> </ul> </div> <p>Observera anvisningar för parkering av bilen (→ sidan 134).</p>
 <p>Parkeringsbroms Se instruktionsboken</p>	<p>* Spänningen i elsystemet är för låg eller det finns en störning i systemet, stängningskraft är möjligen inte tillräcklig för lutningen.</p> <div style="border: 1px solid gray; padding: 5px; margin: 5px 0;"> <p><b>▲ VARNING</b> Olycksrisk vid störning i bromssystemen</p> <p>Om det finns störningar i bromssystemet kan bromsegenskaperna försämrats.</p> <ul style="list-style-type: none"> <li>► Kör försiktigt vidare.</li> <li>► Låt en auktoriserad verkstad omgående kontrollera bromssystemet.</li> </ul> </div> <ul style="list-style-type: none"> <li>► Ställ endast bilen på ett plant underlag och se till att den inte kan rulla iväg.</li> <li>► <b>Bil med automatväxellåda:</b> Lägg i läge <b>P</b>.</li> <li>► <b>Bil med manuell växellåda:</b> Lägg i 1:ans växel.</li> <li>► Kontrollera bromssystemet omgående vid en kvalificerad verkstad.</li> </ul>



Displaymeddelanden	Möjliga orsaker/följder och ► lösningar
<p>Kontrollera bromsbelägg Se instruktionsboken</p>	<p>* Bromsbeläggen är vid slitagegränsen.</p> <div style="border: 1px solid gray; padding: 5px; margin: 5px 0;"> <p><b>▲ WARNING</b> Olycksrisk pga. försämrad bromseffekt</p> <p>Om bromsbeläggen är nedslitna till slitagegränsen kan bromseffekten vara försämrad.</p> <ul style="list-style-type: none"> <li>► Kör försiktigt vidare.</li> <li>► Kontrollera omedelbart bromssystemet på en auktoriserad verkstad.</li> </ul> </div> <p>► Uppsök en auktoriserad verkstad.</p>
<div style="border: 1px solid black; padding: 5px; text-align: center; width: 40px; margin: 0 auto;">  </div> <p>Kontrollera bromsvätskenivån</p>	<p>* Det är för lite bromsvätska i bromsvätskebehållaren.</p> <div style="border: 1px solid gray; padding: 5px; margin: 5px 0;"> <p><b>▲ WARNING</b> Olycksrisk vid låg bromsvätskenivå</p> <p>Om bromsvätskenivån är för låg kan bromsverkan och därmed bromsegenskaperna försämrats.</p> <ul style="list-style-type: none"> <li>► Stanna omedelbart på ett trafiksäkert sätt. Kör inte vidare!</li> <li>► Kontakta en auktoriserad verkstad.</li> <li>► Fyll inte på bromsvätska.</li> </ul> </div> <p>► Stanna enligt trafikreglerna direkt. Kör inte vidare!</p> <p>► Kontakta en auktoriserad verkstad.</p> <p>► Fyll inte på bromsvätska.</p>
<p>Överhettad broms Kör försiktigt vidare</p>	<p>* Om fyrhjulsdraft är påslagen kan bromssystemet överhettas vid körning i svår terräng.</p> <p>► Släpp på gaspedalen eller håll kvar den och låt bromssystemet kylas ned.</p>
<p>Aktiv bromsassistent Funktion begränsad Se instruktionsboken</p>	<p>* Det finns en störning i den aktiva bromsassistenten.</p> <p>► Uppsök en auktoriserad verkstad.</p>
<p>Aktiv bromsassistent Funktion f.n. begränsad Se instruktionsboken</p>	<p>* Den aktiva bromsassistenten är inte tillgänglig för tillfället. Omgivningsförhållandena ligger utanför systemgränserna (→ sidan 142).</p> <p>► Kör vidare. När omgivningsförhållandena motsvarar systemgränserna är systemet tillgängligt igen.</p> <p>► Om displaymeddelandet inte försvinner ska man stanna enligt trafikreglerna och starta motorn på nytt.</p>

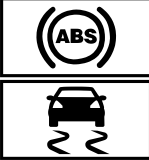

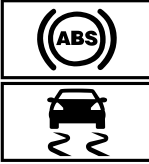

Displaymeddelanden	Möjliga orsaker/följder och ► lösningar
<p>Radarsensorerna är smutsiga Se instruktionsboken</p>	<p>* Störning i radarsensorerna. Möjliga orsaker:</p> <ul style="list-style-type: none"> <li>• Sensorerna är smutsiga</li> <li>• Kraftig nederbörd</li> <li>• Längre terrängkörning utan flytande trafik, t.ex. i öknen</li> </ul> <p>Kör- och körsäkerhetssystemen kan få störningar eller inte vara tillgängliga under en period.</p> <p>När orsakerna inte längre föreligger går kör- och körsäkerhetssystemen att använda igen.</p> <p>Om displaymeddelandet inte försvinner:</p> <ul style="list-style-type: none"> <li>► Stanna enligt trafikreglerna.</li> <li>► Rengör alla sensorer (→ sidan 268).</li> <li>► Starta motorn på nytt.</li> </ul>
<p>SOS NOT READY</p>	<p>* Mercedes-Benz-nödanropssystemet är inte tillgängligt.</p> <p>Möjliga orsaker för detta är:</p> <ul style="list-style-type: none"> <li>• att tändningen är frånslagen.</li> <li>• störning i nödanropssystemet för Mercedes-Benz.</li> </ul> <ul style="list-style-type: none"> <li>► Slå på tändningen.</li> </ul> <p>Om nödanrop inte är tillgängligt visas ett motsvarande meddelande på kombiinstrumentets multifunktionsdisplay.</p> <ul style="list-style-type: none"> <li>► Uppsök en auktoriserad verkstad.</li> </ul> <p>ⓘ Du kan få information om tillgängligheten till Mercedes-Benz nödanropssystem i olika regioner på <a href="http://www.mercedes-benz.com/connect_ecall">http://www.mercedes-benz.com/connect_ecall</a></p>
<div style="border: 1px solid black; padding: 5px; margin-bottom: 5px;">  </div> <div style="border: 1px solid black; padding: 5px; margin-bottom: 5px;">  </div> <div style="border: 1px solid black; padding: 5px;">  </div> <p>ur funktion Se instruktionsboken</p>	<p>* Det finns en störning i EBD, ABS och ESP®</p> <p>Det kan även finnas störningar i andra kör- och körsäkerhetssystem.</p> <div style="background-color: #f0f0f0; padding: 5px; margin: 10px 0;"> <p><b>⚠ VARNING</b> Risk för sladd vid störning i EBD, ABS och ESP®</p> </div> <p>Om EBD, ABS och ESP® är störningsdrabbade kan hjulen låsa sig när du bromsar och ESP® stabiliserar inte bilen.</p> <p>Därför är styrförmågan och bromsegenskaperna avsevärt försämrade. I nödbromssituationer kan bromssträckan vara längre. Dessutom är fler körsäkerhetssystem avaktiverade.</p> <ul style="list-style-type: none"> <li>► Kör försiktigt vidare.</li> <li>► Låt en auktoriserad verkstad omgående kontrollera bromssystemet.</li> </ul> <ul style="list-style-type: none"> <li>► Fortsätt köra försiktigt.</li> <li>► Uppsök en auktoriserad verkstad direkt.</li> </ul>

Displaymeddelanden	Möjliga orsaker/följder och ► lösningar
 <p>ur funktion Se instruktionsboken</p>	<p>* Störning i ESP®.</p> <p>Det kan även finnas störningar i andra kör- och körsäkerhetssystem. Bromssystemet arbetar fortfarande med normal verkningsgrad. Bromssträckan kan förlängas vid nödbromsningssituationer.</p> <p><b>▲ WARNING</b> Risk för sladd pga. en störning i ESP®</p> <p>Om ESP® är störningsdrabbat stabiliserar ESP® inte bilen. Dessutom är fler körsäkerhetssystem avaktiverade.</p> <ul style="list-style-type: none"> <li>► Kör försiktigt vidare.</li> <li>► Låt en auktoriserad verkstad kontrollera ESP®-systemet.</li> </ul> <p>► Fortsätt köra försiktigt.</p> <p>► Uppsök en auktoriserad verkstad direkt.</p>
 <p>är f.n. ej tillgänglig Se instruktionsboken</p>	<p>* ESP® är för tillfället inte tillgängligt.</p> <p>Det kan även finnas störningar i andra kör- och körsäkerhetssystem.</p> <p><b>▲ WARNING</b> Risk för sladd pga. en störning i ESP®</p> <p>Om ESP® är störningsdrabbat stabiliserar ESP® inte bilen. Dessutom är fler körsäkerhetssystem avaktiverade.</p> <ul style="list-style-type: none"> <li>► Kör försiktigt vidare.</li> <li>► Låt en auktoriserad verkstad kontrollera ESP®-systemet.</li> </ul> <p>► Kör försiktigt i några lätta kurvor snabbare än 30km/h på en lämplig väg.</p> <p>► Om displaymeddelandet inte försvinner, uppsök en auktoriserad verkstad direkt. Kör försiktigt.</p>
 <p>är f.n. ej tillgängliga Se instruktionsboken</p>	<p>* ABS och ESP® är inte tillgängliga för tillfället.</p> <p>Även andra kör- och körsäkerhetssystem kan vara otillgängliga under en period.</p> <p><b>▲ WARNING</b> Risk för sladd vid störning i ABS och ESP®</p> <p>Om ABS och ESP® är störningsdrabbade kan hjulen låsa sig när du bromsar och ESP® stabiliserar inte bilen.</p> <p>Därför är styrförmågan och bromsegenskaperna avsevärt försämrade. I nödbromsningssituationer kan bromssträckan vara längre. Dessutom är fler körsäkerhetssystem avaktiverade.</p> <ul style="list-style-type: none"> <li>► Kör försiktigt vidare.</li> <li>► Låt en auktoriserad verkstad omgående kontrollera ABS och ESP®.</li> </ul> <p>► Kör försiktigt i några lätta kurvor snabbare än 30 km/h på en lämplig väg.</p> <p>► Om displaymeddelandet inte försvinner, uppsök en auktoriserad verkstad direkt. Kör försiktigt.</p>



Displaymeddelanden	Möjliga orsaker/följder och ► lösningar
 <p>ur funktion Se instruktionsboken</p>	<p>* Det finns en störning i ABS och ESP®</p> <p>Det kan även finnas störningar i andra kör- och körsäkerhetssystem. Bromssystemet arbetar fortfarande med normal verkningsgrad. Bromssträckan kan förlängas vid nödbromsningssituationer.</p> <div style="border: 1px solid black; padding: 5px; margin: 10px 0;"> <p><b>▲ VARNING</b> Risk för sladd vid störning i ABS och ESP®</p> <p>Om ABS och ESP® är störningsdrabbade kan hjulen låsa sig när du bromsar och ESP® stabiliserar inte bilen.</p> <p>Därför är styrförmågan och bromsegenskaperna avsevärt försämrade. I nödbromssituationer kan bromssträckan vara längre. Dessutom är fler körsäkerhetssystem avaktiverade.</p> <ul style="list-style-type: none"> <li>► Kör försiktigt vidare.</li> <li>► Låt en auktoriserad verkstad omgående kontrollera ABS och ESP®.</li> </ul> </div> <p>► Fortsätt köra försiktigt.</p> <p>► Uppsök en auktoriserad verkstad direkt.</p>

## Körsystem



Displaymeddelanden	Möjliga orsaker/följder och ► lösningar
 <p>Maxhastighet överskriden</p>	<p>* Den maximalt tillåtna hastigheten har överskridits (endast vissa länder).</p> <p>► Kör långsamt.</p>
<p>Hastighetsbegränsning (vinterdäck) XXX km/h</p>	<p>* Den sparade maxhastigheten för vinterdäck har nåtts. Det är inte möjligt att överskrida denna hastighet.</p>
 <p>km/h</p>	<p>* Fartbegränsaren kan inte slås på eftersom alla aktiveringsvillkor inte har uppfyllts.</p> <p>► Observera fartbegränsarens aktiveringsvillkor (→ sidan 145).</p>
<p>Hastighetsbegränsare ur funktion</p>	<p>* Det finns en störning i limitern.</p> <p>► Uppsök en auktoriserad verkstad.</p>
<p>Hastighetsbegränsare passiv</p>	<p>* Om gaspedalen trampas ned över tryckpunkten (Kick-down), slås limitern på passivt (→ sidan 145).</p>
 <p>Fartbegränsare hastighetsinställning överskriden</p>	<p>* Du har överskridit hastighetsinställningen med mer än 3 km/h med fartbegränsaren.</p>

Displaymeddelanden	Möjliga orsaker/följder och ► lösningar
<p>Farthållare och hastighetsbegränsare ur funktion</p>	<p>* Störning i TEMPOMAT och fartbegränsaren. ► Uppsök en auktoriserad verkstad.</p>
<p>Farthållare ur funktion</p>	<p>* Det finns en störning i TEMPOMAT. ► Uppsök en auktoriserad verkstad.</p>
 <p>Av</p>	<p>* TEMPOMAT är avslagen. Om även en varningssignal hörs, har TEMPOMAT slagits av automatiskt (→ sidan 144).</p>
 <p>km/h</p>	<p>* TEMPOMAT kan inte slås på eftersom alla aktiveringsvillkor inte har uppfyllts. ► Observera aktiveringsvillkoren för TEMPOMAT (→ sidan 145).</p>
<p>Aktiv avståndsassistent ur funktion</p>	<p>* Det finns en störning i den aktiva avståndsassistenten DISTRONIC. Det kan även finnas störningar i andra kör- och körsäkerhetssystem. ► Uppsök en auktoriserad verkstad.</p>
<p>Avståndsassistent f.n. ej tillgänglig Se instruktionsboken</p>	<p>* Den aktiva avståndsassistenten DISTRONIC är inte tillgänglig för tillfället. Omgivningsförhållandena ligger utanför systemgränserna (→ sidan 146). ► Kör vidare. När omgivningsförhållandena motsvarar systemgränserna är systemet tillgängligt igen.</p>
  <p>f.n. ej tillgänglig(a) Kamera smutsig</p>	<p>* Kamerans sikt är reducerad. Möjliga orsaker:</p> <ul style="list-style-type: none"> <li>• Smuts på vindrutan i kamerans siktfält</li> <li>• Kraftig nederbörd eller dimma</li> </ul> <p>Kör- och körsäkerhetssystemen kan få störningar eller inte vara tillgängliga under en period. När orsakerna inte längre föreligger går kör- och körsäkerhetssystemen att använda igen. Om displaymeddelandet inte försvinner: ► Stanna enligt trafikreglerna. ► Rengör vindrutan. ► Uppsök en auktoriserad verkstad vid behov.</p>











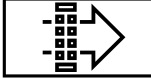

Displaymeddelanden	Möjliga orsaker/följder och ► lösningar
  f.n. ej tillgänglig(a) Radarsensorsystem smutsigt	<p>* Störning i radarsensorerna. Möjliga orsaker:</p> <ul style="list-style-type: none"> <li>• Sensorerna är smutsiga</li> <li>• Kraftig nederbörd</li> <li>• Längre terrängkörning utan flytande trafik, t.ex. i öknen</li> </ul> <p>Följande system kan vara berörda:</p> <ul style="list-style-type: none"> <li>• Aktiv avståndsassistent DISTRONIC</li> <li>• Dödvinkelassistent</li> <li>• Aktiv bromsassistent</li> </ul> <p>Kör- och körsäkerhetssystemen kan få störningar eller inte vara tillgängliga under en period.</p> <p>När orsakerna inte längre föreligger går kör- och körsäkerhetssystemen att använda igen.</p> <p>Om displaymeddelandet inte försvinner:</p> <ul style="list-style-type: none"> <li>► Stanna enligt trafikreglerna.</li> <li>► Rengör alla sensorer (→ sidan 268).</li> <li>► Starta motorn på nytt.</li> <li>► Uppsök en auktoriserad verkstad vid behov.</li> </ul>
Avståndsassistent åter tillgänglig	<p>* Den aktiva avståndsassistenten DISTRONIC fungerar igen och kan slås på (→ sidan 147).</p>
 Av	<p>* HOLD-funktionen är avstängd, eftersom bilen glider eller ett aktiveringsvillkor inte har uppfyllts.</p> <ul style="list-style-type: none"> <li>► Så senare på HOLD-funktionen igen eller kontrollera HOLD-funktionens aktiveringsvillkor (→ sidan 149).</li> </ul>
Vägmarkesassistent ur funktion	<p>* Det finns en störning i vägmarkesassistenten</p> <ul style="list-style-type: none"> <li>► Uppsök en auktoriserad verkstad.</li> </ul>
Vägmarkesassistent Kamerans sikt reducerad Se instruktionsboken	<p>* Kamerans sikt är reducerad. Möjliga orsaker:</p> <ul style="list-style-type: none"> <li>• Smuts på vindrutan i kamerans siktfält</li> <li>• Kraftig nederbörd eller dimma</li> </ul> <p>Kör- och körsäkerhetssystemen kan få störningar eller inte vara tillgängliga under en period.</p> <p>När orsakerna inte längre föreligger går kör- och körsäkerhetssystemen att använda igen.</p> <p>Om displaymeddelandet inte försvinner:</p> <ul style="list-style-type: none"> <li>► Stanna enligt trafikreglerna.</li> <li>► Rengör vindrutan.</li> </ul>
Vägmarkesassistent f.n. ej tillgänglig Se instruktionsboken	<p>* Vägmarkesassistenten är inte tillgänglig för tillfället (→ sidan 156).</p> <ul style="list-style-type: none"> <li>► Kör vidare. När orsakerna inte längre föreligger kan systemet användas igen.</li> </ul>
Dödvinkelassistent ur funktion	<p>* Det finns en störning i dödvinkelassistenten (→ sidan 157).</p> <ul style="list-style-type: none"> <li>► Uppsök en auktoriserad verkstad.</li> </ul>

Displaymeddelanden	Möjliga orsaker/följder och ► lösningar
<p>Totwinkel-Assistent Anhänger nicht über- wacht</p>	<p>* När en elektrisk anslutning till släpvagnen upprättas förblir dödvin- kelassistenten tillgänglig, men området runt släpvagnen övervakas inte. Dödvinkelessistentens funktion kan därmed vara begränsad (→ sidan 157).</p> <p>► Tryck på Touch-kontrollen till vänster och bekräfta displaymed- delandet.</p>
<p>Dödvinkelessistent f.n. ej tillgänglig Se instruk- tionsboken</p>	<p>* Dödvinkelessistenten är inte tillgänglig för tillfället (→ sidan 157). Systemgränserna har nåtts (→ sidan 157).</p> <p>► Kör vidare. När orsakerna inte längre föreligger kan systemet användas igen.</p> <p>eller</p> <p>► Om displaymeddelandet inte försvinner ska man stanna enligt trafikreglerna och starta motorn på nytt.</p> <p>► Vid behov ska den bakre stötfångaren rengöras. Om stötfång- aren är mycket smutsig kan det leda till störningar i sensorerna på stötfångaren.</p>
<p>Aktiv kurshållningsassis- tent Kamerans sikt redu- cerad Se instruktions- boken</p>	<p>* Kamerans sikt är reducerad (→ sidan 160). Möjliga orsaker:</p> <ul style="list-style-type: none"> <li>• Smuts på vindrutan i kamerans siktfält</li> <li>• Kraftig nederbörd eller dimma</li> </ul> <p>Kör- och körsäkerhetssystemen kan få störningar eller inte vara till- gängliga under en period. När orsakerna inte längre föreligger går kör- och körsäkerhetssys- temen att använda igen.</p> <p>Om displaymeddelandet inte försvinner:</p> <p>► Stanna enligt trafikreglerna.</p> <p>► Rengör vindrutan.</p>
<p>Aktiv kurshållningsassis- tent ur funktion</p>	<p>* Det finns en störning i den aktiva kurshållningsassistenten (→ sidan 160).</p> <p>► Uppsök en auktoriserad verkstad.</p>
<p>Aktiv kurshållningsassis- tent f.n. ej tillgänglig Se instruktionsboken</p>	<p>* Den aktiva kurshållningsassistenten är inte tillgänglig för tillfället (→ sidan 160). Omgivningsförhållandena ligger utanför systemgränserna (→ sidan 160).</p> <p>► Kör vidare. När omgivningsförhållandena motsvarar systemgränserna är systemet tillgängligt igen.</p> <p>Om displaymeddelandet inte försvinner:</p> <p>► Stanna enligt trafikreglerna.</p> <p>► Rengör vindrutan.</p>

Displaymeddelanden	Möjliga orsaker/följder och ► lösningar
 <p>Attention Assist ur funktion</p>	<p>* Det finns en störning i ATTENTION ASSIST.</p> <p>► Uppsök en auktoriserad verkstad.</p>
 <p>Attention Assist: Pause!</p>	<p>* ATTENTION ASSIST har registrerat trötthet eller bristande uppmärksamhet hos föraren (→ sidan 155).</p> <p>► Ta vid behov en paus.</p>

## Motor

Displaymeddelanden	Möjliga orsaker/följder och ► lösningar
	<p>* Fläktmotorn är defekt.</p> <p>► Kör vidare till nästa auktoriserade verkstad med låg motorbelastning. Se till att indikeringen för kylvätsketemperatur stannar under 120 °C.</p>
 <p>Bränslereserv</p>	<p>* Bränslemängden har nått reservområdet.</p> <p>► Tanka.</p>
 <p>Byt luftfilter</p>	<p>* <b>Fordon med dieselmotor:</b> Motorns luftfilter är smutsigt och måste bytas.</p> <p>► Uppsök en auktoriserad verkstad.</p>
 <p>Rengör bränslefiltret</p>	<p>* Den samlade vattenmängden i vattenavskiljaren har uppnått maximal påfyllningsnivå.</p> <p>► Dränera vattenavskiljaren (→ sidan 265).</p>
 <p>Mätning av motoroljenivån kan ej utföras</p>	<p>* Det har uppstått ett avbrott i elanslutningen till oljenivåsensorn eller oljenivåsensorn är defekt.</p> <p>Motoroljenivån har sjunkit till minimum.</p> <p>► Uppsök en auktoriserad verkstad.</p>
 <p>Motoroljetryck Stanna och stäng av motorn</p>	<p>* Displaymeddelande endast vid vissa motorer: Motoroljetrycket är för lågt.</p> <div style="border: 1px solid black; padding: 5px; margin: 5px 0;"> <p><b>!</b> <b>INFORMATION</b> Motorskador pga. körning med för lågt motoroljetryck</p> <p>► Undvik att köra med för lågt motoroljetryck.</p> </div> <p>► Stanna enligt trafikreglerna direkt. Kör inte vidare!</p> <p>► Kontakta en auktoriserad verkstad.</p>



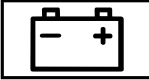
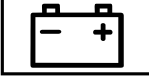
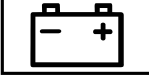



Displaymeddelanden	Möjliga orsaker/följder och ► lösningar
 <p>Nästa gång du tankar: Fyll på 1 liter motorolja</p>	<p>* Displaymeddelande endast vid vissa motorer: Motoroljenivån har sjunkit till minimum.</p> <div data-bbox="385 236 1005 341" style="border: 1px solid gray; padding: 5px;"> <p><b>!</b> Information Motorskador pga. körning med för lite motorolja</p> <p>► Undvik längre körningar med för lite motorolja.</p> </div> <p>► Kontrollera motoroljenivån vid tankstopp</p> <p>Fyll på motorolja (→ sidan 262). Anvisning för motorolja (→ sidan 326).</p>
 <p>Motoroljenivå Minska oljenivån</p>	<p>* Displaymeddelande endast vid vissa motorer: Motoroljenivån är för hög</p> <div data-bbox="385 544 1005 649" style="border: 1px solid gray; padding: 5px;"> <p><b>!</b> Information Motorskador pga. körning med för mycket motorolja</p> <p>► Undvik längre körningar med för mycket motorolja.</p> </div> <p>► Uppsök en auktoriserad verkstad direkt och låt motoroljan tappas ur.</p>
 <p>Motoroljenivå Stanna och stäng av motorn</p>	<p>* Displaymeddelande endast vid vissa motorer: Motoroljenivån är för låg</p> <div data-bbox="385 802 1005 908" style="border: 1px solid gray; padding: 5px;"> <p><b>!</b> Information Motorskador pga. körning med för lite motorolja</p> <p>► Undvik längre körningar med för lite motorolja.</p> </div> <p>► Stanna enligt trafikreglerna direkt. Kör inte vidare!</p> <p>► Slå av motorn.</p> <p>► Kontrollera motoroljenivån.</p> <p>Fyll på motorolja (→ sidan 262). Anvisning för motorolja (→ sidan 326).</p>
 <p>Nästa gång du tankar: Kontrollera motoroljenivån</p>	<p>* Motoroljenivån har sjunkit till minimum.</p> <div data-bbox="385 1142 1005 1248" style="border: 1px solid gray; padding: 5px;"> <p><b>!</b> Information Motorskador pga. körning med för lite motorolja</p> <p>► Undvik längre körningar med för lite motorolja.</p> </div> <p>► Kontrollera motoroljenivån vid tankstopp</p> <p>Fyll på motorolja (→ sidan 262). Anvisning för motorolja (→ sidan 326).</p>
 <p>Stanna bilen Låt motorn gå</p>	<p>* Batteriet har en för låg batterinivå.</p> <p>► Stanna enligt trafikreglerna direkt. Kör inte vidare!</p> <p>► Låt motorn stå på.</p> <p>► Kör endast vidare när displaymeddelandet försvinner.</p>





Displaymeddelanden	Möjliga orsaker/följder och ► lösningar
 <p data-bbox="109 252 331 300">Stanna bilen Se instruktionsboken</p>	<p data-bbox="387 161 972 185">* Batteriet laddar inte längre eller har nått en för låg batterinivå.</p> <div data-bbox="406 201 1028 316" style="border: 1px solid gray; padding: 5px;"> <p data-bbox="423 209 955 233"><b>!</b> Information Möjliga motorskador vid fortsatt körning</p> <ul style="list-style-type: none"> <li data-bbox="423 248 594 272">► Kör inte vidare!</li> <li data-bbox="423 280 776 304">► Kontakta en auktoriserad verkstad.</li> </ul> </div> <ul style="list-style-type: none"> <li data-bbox="406 331 897 355">► Stanna enligt trafikreglerna direkt. Kör inte vidare!</li> <li data-bbox="406 363 572 387">► Slå av motorn.</li> <li data-bbox="406 395 759 419">► Kontakta en auktoriserad verkstad.</li> </ul>
 <p data-bbox="109 531 342 579">Starta motorn Se instruktionsboken</p>	<p data-bbox="387 440 826 464">* Motorn är avslagen och batterinivån är för låg.</p> <ul style="list-style-type: none"> <li data-bbox="406 472 848 496">► Slå av elektriska förbrukare som inte behövs.</li> <li data-bbox="406 504 955 552">► Låt motorn gå i några minuter och kör en längre sträcka. Batteriet laddas.</li> </ul>
 <p data-bbox="109 683 305 707">Se instruktionsboken</p>	<p data-bbox="387 592 658 616">* Batteriet laddas inte längre.</p> <div data-bbox="406 632 1028 746" style="border: 1px solid gray; padding: 5px;"> <p data-bbox="423 639 955 663"><b>!</b> Information Möjliga motorskador vid fortsatt körning</p> <ul style="list-style-type: none"> <li data-bbox="423 679 594 703">► Kör inte vidare!</li> <li data-bbox="423 711 776 735">► Kontakta en auktoriserad verkstad.</li> </ul> </div> <ul style="list-style-type: none"> <li data-bbox="406 762 921 786">► Stanna enligt trafikreglerna direkt och slå av motorn.</li> <li data-bbox="406 794 759 818">► Kontakta en auktoriserad verkstad.</li> </ul>

Displaymeddelanden	Möjliga orsaker/följder och ► lösningar
 <p>Kylarvätska Stanna och stäng av motorn</p>	<p>* Kylvätskan är för varm.</p> <ul style="list-style-type: none"> <li>► Stanna enligt trafikreglerna direkt och slå av motorn.</li> </ul> <div style="border: 1px solid gray; padding: 5px; margin-top: 10px;"> <p><b>⚠ VARNING</b> Risk för brännskador när motorhuvn öppnas</p> <p>Om du öppnar motorhuvn när motorn är överhettad eller om det har uppstått brand i motorrummet, kan du komma i kontakt med heta gaser eller andra driftsmedel som strömmar ut.</p> <ul style="list-style-type: none"> <li>► Låt den överhettade motorn svalna innan du öppnar motorhuvn.</li> <li>► Om uppstår en brand i motorrummet ska du hålla motorhuvn stängd och larma brandkåren.</li> </ul> </div> <div style="border: 1px solid gray; padding: 5px; margin-top: 10px;"> <p><b>⚠ VARNING</b> Risk för brännskador pga. varm kylarvätska</p> <p>Motorns kylsystem står under tryck, särskilt när motorn är varm. Du kan bränna dig på het kylarvätska som sprutar ut när du öppnar locket.</p> <ul style="list-style-type: none"> <li>► Låt motorn svalna innan locket öppnas.</li> <li>► Använd skyddshandskar och skyddsglasögon när du öppnar locket.</li> <li>► Öppna locket långsamt för att sänka trycket.</li> </ul> </div> <ul style="list-style-type: none"> <li>► Vänta tills motorn har kylts ned.</li> <li>► Se till att lufttillförseln till motorkylaren inte är blockerad.</li> <li>► Kör vidare till nästa auktoriserade verkstad med låg motorbelastning. Se till att indikeringen för kylvätsketemperatur stannar under 120 °C .</li> </ul>
<p>Fyll på kylarvätska Se instruktionsboken</p>	<p>* Kylvätskenivån är för låg.</p> <div style="border: 1px solid gray; padding: 5px; margin-top: 10px;"> <p><b>⚠ VARNING</b> Risk för brännskador pga. varm kylarvätska</p> <p>Motorns kylsystem står under tryck, särskilt när motorn är varm. Du kan bränna dig på het kylarvätska som sprutar ut när du öppnar locket.</p> <ul style="list-style-type: none"> <li>► Låt motorn svalna innan locket öppnas.</li> <li>► Använd skyddshandskar och skyddsglasögon när du öppnar locket.</li> <li>► Öppna locket långsamt för att sänka trycket.</li> </ul> </div> <div style="border: 1px solid gray; padding: 5px; margin-top: 10px;"> <p><b>! Information</b> Motorskador pga. för lite kylarvätska</p> <ul style="list-style-type: none"> <li>► Undvik längre körningar med för lite kylarvätska.</li> </ul> </div> <ul style="list-style-type: none"> <li>► Fyll på kylvätska (→ sidan 263).</li> </ul>



Displaymeddelanden	Möjliga orsaker/följder och ► lösningar
Regenerering är inte möjlig	<p>* Alla villkor för regenereringen av dieselpartikelfiltret har inte uppfyllts (→ sidan 115).</p> <p>► Kör vidare som vanligt, tills alla villkor för regenereringen av dieselpartikelfiltret har uppfyllts.</p> <p>Dieselpartikelfiltrets fyllnadsgrad är över 50 % och meddelandet fortsätter dyka upp i kombiinstrumentet.</p> <p>► Uppsök en auktoriserad verkstad.</p>

### AdBlue® (bilar med personbilsregistrering)







Displaymeddelanden	Möjliga orsaker/följder och ► lösningar
 <p>AdBlue nachfüllen s. Betriebsanleitung</p>	<p>* AdBlue®-mängden har sjunkit under reservmärket.</p> <p>► Fyll på minst 8 l AdBlue® direkt (→ sidan 130).</p>
 <p>Fyll på AdBlue Minskad effekt om XXXkm Se instruktionsboken</p>	<p>* Den låga AdBlue®-mängden leder till en begränsning av hastigheten efter den visade resterande körsträckan.</p> <p>► Fyll på minst 8 l AdBlue® direkt (→ sidan 130).</p>
 <p>Fyll på AdBlue Minskad effekt: 20km/h Start ej möjlig om XXXkm</p>	<p>* Den låga AdBlue®-mängden leder till en begränsning av hastigheten till maximalt 20 km/h.</p> <p>Efter den visade resterande körsträckan kan motorn inte längre startas.</p> <p>► Fyll på minst 8 l AdBlue® direkt (→ sidan 130).</p>
 <p>AdBlue nachfüllen Kein Start in XXX km</p>	<p>* AdBlue®-mängden räcker endast för den visade körsträckan.</p> <p>► Fyll på minst 8 l AdBlue® direkt (→ sidan 130).</p> <p>ⓘ Meddelandet försvinner efter körning i cirka en minut över 15 km/h.</p>
 <p>AdBlue nachfüllen Kein Start möglich</p>	<p>* All AdBlue® har förbrukats. Motorn kan inte längre startas.</p> <p>► Fyll på minst 8 l AdBlue® direkt (→ sidan 130).</p> <p>► Slå på tändningen.</p> <p>► Motorn kan startas igen efter cirka en minut.</p>
 <p>Systemstörning Start ej möjl. om XXX km</p>	<p>* Det finns en störning i AdBlue®-systemet. Efter den visade resterande körsträckan kan motorn inte längre startas.</p> <p>► Uppsök en auktoriserad verkstad direkt.</p>

Displaymeddelanden	Möjliga orsaker/följder och ► lösningar
 <p>Störning i AdBlue-system Se instruktionsboken</p>	<p>* Det finns en störning i AdBlue®-systemet.</p> <p>► Uppsök en auktoriserad verkstad direkt.</p>
 <p>Keine Messung des Füllstandes möglich</p>	<p>* Vid en AdBlue®-systemstörning visas ingen tanknivå i servicemenyn. Anvisningen avseende en AdBlue®-systemstörning sker genom motsvarande varningsmeddelanden.</p> <p>► Uppsök en auktoriserad verkstad.</p>
 <p>Störning i AdBlue-system Effektminskning om XXXkm Se instruktionsboken</p>	<p>* Det finns en störning i AdBlue®-systemet. Systemstörningen leder till begränsad hastighet efter den indikerade återstående sträckan.</p> <p>► Uppsök en auktoriserad verkstad direkt.</p>
 <p>Störning i AdBlue-system Minskad effekt: 20km/h Start ej möjlig om XXXkm</p>	<p>* Det finns en störning i AdBlue®-systemet. Systemstörningen leder till en begränsning av hastigheten till maximalt 20 km/h. Efter den visade körsträckan kan motorn inte längre startas.</p> <p>► Uppsök en auktoriserad verkstad direkt.</p>
 <p>Störning i AdBlue-system Ej möjligt att starta</p>	<p>* Det finns en störning i AdBlue®-systemet. Motorn kan inte längre startas.</p> <p>► Kontakta en auktoriserad verkstad direkt.</p>

### AdBlue® (bilar med lastbilsregistrering)



Displaymeddelanden	Möjliga orsaker/följder och ► lösningar
 <p>AdBlue nachfüllen s. Betriebsanleitung</p>	<p>* AdBlue®-mängden har sjunkit under reservmärket.</p> <p>► Fyll på minst 8 l AdBlue® direkt (→ sidan 130).</p>
 <p>Fyll på AdBlue Effektminskning</p>	<p>* AdBlue®-mängden har sjunkit under reservmärket. Effekten är begränsad till 75 % av motormomentet.</p> <p>► Fyll på minst 8 l AdBlue® direkt (→ sidan 130).</p>



Displaymeddelanden	Möjliga orsaker/följder och ► lösningar
 <p>Fyll på AdBlue Effektminskning efter omstart: 20km/h</p>	<p>* Den låga AdBlue®-mängden leder till en begränsning av hastigheten till maximalt 20 km/h vid nästa motorstart.</p> <p>► Fyll på minst 8 l AdBlue® direkt (→ sidan 130).</p>
 <p>AdBlue nachfüllen Leistung vermindert: 20 km/h</p>	<p>* Den förbrukade AdBlue®-mängden leder till en begränsning av hastigheten till maximalt 20 km/h.</p> <p>► Fyll på minst 8 l AdBlue® direkt (→ sidan 130).</p> <p>► Slå på tändningen.</p>
 <p>Störning i AdBlue-system Se instruktionsboken</p>	<p>* Det finns en störning i AdBlue®-systemet.</p> <p>► Uppsök en auktoriserad verkstad direkt.</p>
 <p>Störning i AdBlue-system Effektminskning</p>	<p>* Det finns en störning i AdBlue®-systemet. Effekten är begränsad till 75 % av motormomentet.</p> <p>► Uppsök en auktoriserad verkstad direkt.</p>
 <p>Störning i AdBluesystem. Effektminskning efter omstart: XXXkm/h</p>	<p>* Det finns en störning i AdBlue®-systemet. Systemstörningen leder till en begränsning av hastigheten till maximalt 20 km/h vid nästa motorstart.</p> <p>► Uppsök en auktoriserad verkstad direkt.</p>
 <p>Störning i AdBlue-system Effektminskning: 20 km/h</p>	<p>* Det finns en störning i AdBlue®-systemet. Systemstörningen leder till en begränsning av hastigheten till maximalt 20 km/h.</p> <p>► Kontakta en auktoriserad verkstad direkt.</p>

## Däck



Displaymeddelanden	Möjliga orsaker/följder och ► lösningar
<p>Däcktrycks kontroll ur funktion Hjulsensorer saknas</p>	<p>* De monterade hjulen har inga lämpliga däcktryckssensorer. Däcktrycks kontrollen är avslagen.</p> <p>► Montera hjul med lämpliga däcktryckssensorer.</p>

Displaymeddelanden	Möjliga orsaker/följder och ► lösningar
 <p>Däcktrycksensorer saknas</p>	<p>* På en eller flera däck saknas signalen från däcktryckssensorn. Vid berörda däck visas inget tryckvärde.</p> <p>► Låt den defekta däcktryckssensorn bytas vid en auktoriserad verkstad.</p>
<p>Däcktrycks kontroll f.n. ej tillgänglig</p>	<p>* Det förekommer störningar från en kraftig radiokälla. Därmed går det inte att ta emot signaler från däcktryckssensorerna. Däcktrycks kontrollen är för tillfället inte tillgänglig.</p> <p>► Kör vidare. Så snart orsaken försvunnit slås däcktrycks kontrollen automatiskt på.</p>
 <p>Varning däck defekt</p>	<p>* På ett eller flera däck sänkt däcktrycket plötsligt. Hjulpositionen visas.</p> <p><b>▲ VARNING</b> Olycksrisk vid körning med trycklösa däck</p> <p>Det finns följande risker med trycklösa däck:</p> <ul style="list-style-type: none"> <li>• Däcken kan överhettas och en brand kan uppstå.</li> <li>• Kör-, styr- och bromsegenskaperna kan försämrats avsevärt.</li> </ul> <p>Då kan du förlora kontrollen över bilen.</p> <p>► Kör inte med ett trycklöst däck.</p> <p>► Observera informationen om punktering.</p> <p>Anvisningar vid en punktering (→ sidan 273).</p> <p>► Stanna bilen enligt trafikreglerna.</p> <p>► Kontrollera däcken.</p>
 <p>Kontrollera däck</p>	<p>* På ett eller flera däck har däcktrycket sjunkit kraftigt. Hjulpositionen visas.</p> <p><b>▲ VARNING</b> Olycksrisk pga. för lågt däcktryck</p> <p>Däck med för lågt däcktryck innebär följande faror:</p> <ul style="list-style-type: none"> <li>• Däcken kan explodera, särskilt vid tung last och hög hastighet.</li> <li>• Däcken kan slitas ojämnt och utöver det normala, vilket kan försämra däckens väggrepp avsevärt.</li> <li>• Kör-, styr- och bromsegenskaperna kan försämrats avsevärt.</li> </ul> <p>Då kan du förlora kontrollen över bilen.</p> <p>► Följ de rekommenderade däcktrycken.</p> <p>► Anpassa däcktrycket om så krävs.</p> <p>► Stanna bilen enligt trafikreglerna.</p> <p>► Kontrollera däcktrycket (→ sidan 291) och däcken.</p>





Displaymeddelanden	Möjliga orsaker/följder och ► lösningar
 <p>Justera däcktryck</p>	<p>* På minst ett däck är däcktrycket för lågt eller däcktrycken i de enskilda däcken skiljer sig för mycket åt.</p> <ul style="list-style-type: none"> <li>► Kontrollera däcktrycket och fyll på luft vid behov.</li> <li>► Starta om däcktryckskontrollen vid korrekt inställt däcktryck (→ sidan 303).</li> </ul>
<p>Däcktryckskontroll ur funktion</p>	<p>* Det finns en störning i däcktryckskontrollen</p> <ul style="list-style-type: none"> <li>► Uppsök en auktoriserad verkstad.</li> </ul>
<p>Däcktryck Kontrollera däck</p>	<p>* Däcktryckförlustsvarnaren har registrerat en kraftig tryckförlust.</p> <div style="border: 1px solid gray; padding: 5px; margin: 5px 0;"> <p><b>▲ VARNING</b> Olycksrisk pga. för lågt däcktryck</p> <p>Däck med för lågt däcktryck innebär följande faror:</p> <ul style="list-style-type: none"> <li>• Däcken kan explodera, särskilt vid tung last och hög hastighet.</li> <li>• Däcken kan slitas ojämnt och utöver det normala, vilket kan försämra däckens väggrepp avsevärt.</li> <li>• Kör-, styr- och bromsegenskaperna kan försämrans avsevärt.</li> </ul> <p>Då kan du förlora kontrollen över bilen.</p> <ul style="list-style-type: none"> <li>► Följ de rekommenderade däcktrycken.</li> <li>► Anpassa däcktrycket om så krävs.</li> </ul> </div> <ul style="list-style-type: none"> <li>► Stanna bilen enligt trafikreglerna.</li> <li>► Kontrollera däcktrycket (→ sidan 291) och däcken.</li> <li>► Starta om däcktryckförlustsvarnaren vid korrekt inställt däcktryck .</li> </ul>





## Nyckel

Displaymeddelanden	Möjliga orsaker/följder och ► lösningar
 <p>Lägg nyckeln i det markerade förvaringsfacket Se instruktionsboken</p>	<p>* Störning i identifieringen av nyckeln.</p> <ul style="list-style-type: none"> <li>► Förändra nyckelns position i bilen.</li> <li>► Starta bilen med nyckeln i hålet (→ sidan 106).</li> </ul>
 <p>Nyckeln ej identifierad (rött displaymeddelande)</p>	<p>* Nyckeln kan inte identifieras eller sitter eventuellt inte längre i bilen. Nyckeln sitter inte längre i bilen och du stänger av motorn:</p> <ul style="list-style-type: none"> <li>• Motorn kan inte längre startas.</li> <li>• Bilen kan inte låsas centralt.</li> </ul> <ul style="list-style-type: none"> <li>► Se till att nyckeln är i bilen.</li> </ul> <p>Om en identifiering av nyckeln störs av en för start radiokälla:</p> <ul style="list-style-type: none"> <li>► Stanna enligt trafikreglerna direkt.</li> <li>► Sätt in nyckeln i hålet för start med nyckel (→ sidan 106).</li> </ul>



Displaymeddelanden	Möjliga orsaker/följder och ► lösningar
 <p>Nyckeln ej identifierad (vitt displaymeddelande)</p>	<ul style="list-style-type: none"> <li>* Nyckeln kan inte identifieras för tillfället.           <ul style="list-style-type: none"> <li>► Förändra nyckelns position i bilen.</li> <li>► Om nyckeln fortfarande inte kan identifieras ska motorn startas med nyckeln i hålet (→ sidan 106).</li> </ul> </li> </ul>
 <p>Byt nyckelbatteri</p>	<ul style="list-style-type: none"> <li>* Batteriet i nyckeln är urladdat.           <ul style="list-style-type: none"> <li>► Byt batteri (→ sidan 41).</li> </ul> </li> </ul>
 <p>Byt ut nyckeln</p>	<ul style="list-style-type: none"> <li>* Nyckeln måste bytas.           <ul style="list-style-type: none"> <li>► Uppsök en auktoriserad verkstad.</li> </ul> </li> </ul>

## Bilen

Displaymeddelanden	Möjliga orsaker/följder och ► lösningar
 <p>Fyll på spolarvätska</p>	<ul style="list-style-type: none"> <li>* Spolarvätskans nivå i spolarvätskebehållaren har sjunkit under minimumet.           <ul style="list-style-type: none"> <li>► Fyll på spolarvätska (→ sidan 264)</li> </ul> </li> </ul>
	<ul style="list-style-type: none"> <li>* Minst en dörr är öppen.           <ul style="list-style-type: none"> <li>► Stäng alla dörrar.</li> </ul> </li> </ul>
	<ul style="list-style-type: none"> <li>* Motorhuv är öppen. Stanna bilen enligt trafikreglerna direkt.</li> </ul> <div style="border: 1px solid black; padding: 5px; margin: 10px 0;"> <p><b>▲ VARNING</b> Olycksrisk pga. upplåst motorhuv under körning</p> <p>En upplåst motorhuv kan öppnas under körning och skymma sikten.</p> <ul style="list-style-type: none"> <li>► Lås aldrig upp motorhuv under körning.</li> <li>► Se till att motorhuv är låst innan du kör i väg.</li> </ul> </div> <ul style="list-style-type: none"> <li>► Stanna bilen enligt trafikreglerna direkt.</li> <li>► Stäng motorhuv.</li> </ul>
 <p>ur funktion Se instruktionsboken</p>	<ul style="list-style-type: none"> <li>* Tillfällig störning i parkeringsvärmaren.           <ul style="list-style-type: none"> <li>► När bilen står vågrätt och motorn är nedkyld: försök att slå på parkeringsvärmaren fyra gånger med flera minuters mellanrum.</li> <li>► När parkeringsvärmaren inte slås på: uppsök en auktoriserad verkstad.</li> </ul> </li> </ul>
 <p>ur funktion Tanka bilen</p>	<ul style="list-style-type: none"> <li>* I bränsletanken finns för lite bränsle. Det går inte att slå på parkeringsvärmaren.           <ul style="list-style-type: none"> <li>► Tanka bilen.</li> </ul> </li> </ul>







Displaymeddelanden	Möjliga orsaker/följder och ► lösningar
 <p>ur funktion Batteri svagt</p>	<p>* Spänningen i elsystemet är för låg. Parkeringsvärmaren har slagits av.</p> <p>► Kör en längre sträcka, till batteriet har laddats upp tillräckligt igen.</p>
 <p>Vrid på ratten innan du startar motorn</p>	<p>* <b>Bilar med manuell växellåda:</b> det elektroniska rattlåset kan inte låsa ratten.</p> <p>► Slå av tändningen. ► För att lossa spänningen, vrid ratten lite åt vänster och höger. ► Slå på tändningen igen.</p>
 <p>Störning i styrsyst. Se instruktionsboken</p>	<p>* <b>Bilar med manuell växellåda:</b> Störning i det elektriska rattlåset. Styrningen kan blockeras av det elektriska rattlåset.</p> <p><b>▲ VARNING</b> Olycksrisk pga. begränsad styrförmåga</p> <p>Om styrningen inte längre fungerar som avsett äventyras bilens driftsäkerhet.</p> <p>► Stanna omedelbart på ett trafiksäkert sätt. Kör inte vidare! ► Kontakta en auktoriserad verkstad.</p> <p>► Stanna enligt trafikreglerna direkt. Kör inte vidare! ► Kontakta en auktoriserad verkstad.</p>
 <p>Störning i styrningen Ta i mer när du styr Se instruktionsboken</p>	<p>* Det finns en störning i servostyrningen.</p> <p><b>▲ VARNING</b> Olycksrisk pga. ändrade styregenskaper</p> <p>Om servostödet för styrningen helt eller delvis slutar att fungera krävs det betydligt mer kraft för att kunna styra.</p> <p>► Om det går att styra på ett säkert sätt kan du försiktigt köra vidare. ► Uppsök eller kontakta omgående en auktoriserad verkstad.</p> <p>► Om det är möjligt att styra säkert, kör försiktigt vidare. ► Uppsök eller kontakta en auktoriserad verkstad direkt.</p>
 <p>Störning i styrningen Stanna omedelbart Se instruktionsboken</p>	<p>* Störning i styrningen Styrförmågan är mycket försämrad.</p> <p><b>▲ VARNING</b> Olycksrisk pga. begränsad styrförmåga</p> <p>Om styrningen inte längre fungerar som avsett äventyras bilens driftsäkerhet.</p> <p>► Stanna omedelbart på ett trafiksäkert sätt. Kör inte vidare! ► Kontakta en auktoriserad verkstad.</p> <p>► Stanna enligt trafikreglerna direkt. Kör inte vidare! ► Kontakta en auktoriserad verkstad.</p>
<p>För att starta: Lägg i läge P eller N</p>	<p>* Du har försökt att starta motorn i läge <b>D</b> eller <b>R</b>.</p> <p>► Lägg i läge <b>P</b> eller <b>N</b> i växellådan.</p>

Displaymeddelanden	Möjliga orsaker/följder och ► lösningar
Trampa ned bromsen innan du lägger i läge R	<p>* Du har försökt att växla från läge <b>D</b> eller <b>N</b> till växelläge <b>R</b>.</p> <ul style="list-style-type: none"> <li>► Trampa på bromspedalen.</li> <li>► Lägg i läge <b>R</b> i växellådan.</li> </ul>
Klimatanläggning Störning Se instruktionsboken	<p>* Klimatregleringssystemets funktion är tillfälligt begränsad. Luftmängden och friskluftstillförseln regleras automatiskt.</p> <ul style="list-style-type: none"> <li>► Låt en auktoriserad verkstad kontrollera klimatregleringssystemet.</li> </ul>
Backupbatteri Störning	<p>* Nödbatteriet för växellådan laddar inte längre.</p> <ul style="list-style-type: none"> <li>► Uppsök en auktoriserad verkstad.</li> <li>► Fram till dess ska växellådan alltid ställas i manuellt läge <b>P</b> innan motorn stängs av.</li> <li>► Dra åt parkeringsbromsen innan du lämnar bilen.</li> </ul>
Det är ej möjligt att backa Uppsök verkstad	<p>* Det finns en störning i växellådan. Backväxeln kan inte längre läggas i.</p> <ul style="list-style-type: none"> <li>► Uppsök en auktoriserad verkstad.</li> </ul>
Växellådsstörning: Stanna	<p>* Det finns en störning i växellådan. Växellådan växlar automatiskt till läge <b>N</b>.</p> <ul style="list-style-type: none"> <li>► Stanna enligt trafikreglerna direkt.</li> <li>► Lägg i läge <b>P</b> i växellådan.</li> <li>► Kontakta en auktoriserad verkstad.</li> </ul>
 <p>Bilen är driftklar Slå av tändningen innan du lämnar bilen</p>	<p>* Du håller på att lämna bilen i körklart läge.</p> <ul style="list-style-type: none"> <li>► När du lämnar bilen ska du slå av tändningen och ta med dig nyckeln.</li> <li>► Om du inte ska lämna bilen ska du slå av de elektriska förbrukarna, t.ex. sätesvärmaren. Annars kan 12-voltsbatteriet laddas ur och bilen kan endast startas med ett annat batteri (starthjälp).</li> </ul>
Utan att växla Uppsök verkstad	<p>* Det finns en störning i växellådan. Det går inte längre att växla.</p> <ul style="list-style-type: none"> <li>► Om växellådan är i läge <b>D</b>, uppsök en auktoriserad verkstad utan att byta växel.</li> <li>► Om växellådan står i något annat läge ska man stanna enligt trafikreglerna.</li> <li>► Kontakta en auktoriserad verkstad.</li> </ul>
Läge P Endast då bilen står stilla	<p>* Växellådan kan endast föras till läge <b>P</b> när bilen står still.</p>
Permanent läge N aktiverat Risk att bilen rullar iväg	<p>* Medan bilen rullar eller kör ska man växla till läge <b>N</b>.</p> <ul style="list-style-type: none"> <li>► Trampa ner bromspedalen för att stanna och växla vid stillastående bil till läge <b>P</b>.</li> <li>► Lägg i läge <b>D</b> eller <b>R</b> i växellådan för att fortsätta köra.</li> </ul>
Risk att bilen rullar Fördörren är öppen och läge P är inte ilagt	<p>* Fördörren är helt stängd och växellådan är i läge <b>R</b>, <b>N</b> eller <b>D</b>.</p> <ul style="list-style-type: none"> <li>► Lägg i läge <b>P</b> i växellådan när du stannar bilen.</li> </ul>

Displaymeddelanden	Möjliga orsaker/följder och ► lösningar
För att lägga ur läge P eller N trampa ned bromsen och starta motorn	<p>* <b>Bilar med framhjulsdrift:</b> Du har försökt att växla från läge <b>P</b> eller <b>N</b> till ett annat växelläge.</p> <ul style="list-style-type: none"> <li>► Trampa på bromspedalen.</li> <li>► Starta motorn.</li> </ul>
Trampa ned bromsen för att lägga ur läge P	<p>* Du har försökt att växla från läge <b>P</b> eller till ett annat växelläge.</p> <ul style="list-style-type: none"> <li>► Trampa på bromspedalen.</li> </ul>
 <p>Fordonspositionering är aktiverat. För mer information, se instruktionsboken eller den tillhörande mobilappen.</p>	<p>* Fordonet har aktiva tjänster från Mercedes PRO. Under vissa omständigheter är positionering av fordonet inom ramen för Mercedes PRO connect möjlig.</p> <ul style="list-style-type: none"> <li>► Kontrollera statusen för de aktiva tjänsterna på <a href="http://mercedes.pro">http://mercedes.pro</a>.</li> <li>► Mer information får du av fordonsägaren.</li> </ul>
 <p>Fotsteg inte utfällt Se instruktionsboken eller Fotsteg inte utfällt, störning</p>	<p>* Det elektriska fotsteget är inte eller endast delvis utfällt.</p> <ul style="list-style-type: none"> <li>► Se till att det finns tillräckligt med utrymme runt det elektriska fotsteget.</li> <li>► Öppna eller stäng skjutdörren igen.</li> <li>► Om det elektriska fotsteget inte fälls ut helt igen skjuter du in fotsteget manuellt (nödupplåsning) (→ sidan 51).</li> <li>► Uppmärksamma medpassagerare om felet på fotsteget innan de kliver ur.</li> </ul>
 <p>Fotsteg inte infällt Se instruktionsboken eller Fotsteg inte infällt, störning</p>	<p>* Det elektriska fotsteget är inte eller endast delvis infällt.</p> <ul style="list-style-type: none"> <li>► Se till att det finns tillräckligt med utrymme runt det elektriska fotsteget.</li> <li>► Öppna eller stäng skjutdörren igen.</li> <li>► Om det elektriska fotsteget inte fälls in helt igen skjuter du in fotsteget manuellt (nödupplåsning) (→ sidan 51).</li> </ul>

## Ljus

Displaymeddelanden	Möjliga orsaker/följder och ► lösningar
Automatisk ljusbildsreglering Kamerans sikt reducerad Se instruktionsboken	<p>* Kamerans sikt är reducerad. Möjliga orsaker:</p> <ul style="list-style-type: none"> <li>• Smuts på vindrutan i kamerans siktfält</li> <li>• Kraftig nederbörd eller dimma</li> </ul> <p>Kör- och körsäkerhetssystemen kan få störningar eller inte vara tillgängliga under en period.</p> <p>När orsakerna inte längre föreligger går kör- och körsäkerhetssystemen att använda igen.</p> <p>Om displaymeddelandet inte försvinner:</p> <ul style="list-style-type: none"> <li>► Stanna enligt trafikreglerna.</li> <li>► Rengör vindrutan.</li> </ul>



Displaymeddelanden	Möjliga orsaker/följder och ► lösningar
Automatisk ljusbildsreglering f.n. ej tillgänglig Se instruktionsboken	* Den adaptiva helljusassistenten är inte tillgänglig för tillfället. Systemgränserna har nåtts . ► Kör vidare. När orsakerna inte längre föreligger kan systemet användas igen. Displaymeddelandet <b>Automatisk ljusbildsreglering åter tillgänglig</b> visas.
Automatisk ljusbildsreglering ur funktion	* Det finns en störning i den adaptiva helljusassistenten. ► Uppsök en auktoriserad verkstad.
 Tänd färdbelysningen	* Du kör utan halvljus. ► Vrid ljusomkopplaren till läge <b>AUTO</b> eller  .
 Släck ljuset	* Du lämnar bilen och ljuset är fortfarande påslaget. ► Vrid ljusomkopplaren till läge <b>AUTO</b> .
 AUTO-ljus ur funktion	* Det finns en störning i AUTO-ljus. ► Uppsök en auktoriserad verkstad.
 Störning Se instruktionsboken	* Störning i ytterbelysningen ► Uppsök en auktoriserad verkstad. Bilar med dragkrok: en propp kan ha gått. ► Stanna enligt trafikreglerna. ► Kontrollera propparna och byt vid behov(→ sidan 286).
 Halvljus vänster (exempel)	* Den motsvarande lampan är defekt. ► Uppsök en auktoriserad verkstad. eller ► Kontrollera om lampan får bytas.  LED-ljuskällor: endast när alla lysdioder är defekta visas ett displaymeddelande för motsvarande lampan.

## Varnings- och kontrolllampor

### Översikt över varnings- och kontrolllampor

Vid påslagning av tändningen genomför flera system ett egentest. Några varnings- och kontrolllampor kan då tillfälligt lysa eller blinka. Detta är inget ovanligt. Först om dessa varnings- och kontrolllampor lyser eller blinkar efter motorstart eller under körning signalerar de en störning.

#### Varnings- och kontrolllampor:

-  Halvljus(→ sidan 79)
-  Positionsljus(→ sidan 79)



Helljus(→ sidan 80)



Blinkers(→ sidan 80)



Dimbaktljus(→ sidan 79)



Säkerhetsbälte inte fastspänt(→ sidan 360)



Bromsar (röd)(→ sidan 356)



Bromsar (gul)(→ sidan 356)



Störning i ABS(→ sidan 356)



Terrängväxel



ESP®(→ sidan 356)





ESP® OFF(→ sidan 356)



Aktiv bromsassistent avslagen(→ sidan 142)



Elektrisk parkeringsbroms(→ sidan 356) (→ sidan 356)



Störning i servostyrning(→ sidan 361)



Elektriskt fel(→ sidan 362)



Säkerhetssystem(→ sidan 356)



Motordiagnos(→ sidan 362)



Bränslereserv med indikering av tankdekalplats(→ sidan 362)



Kylvätska för varm/kall(→ sidan 362)



Avståndsvarning(→ sidan 361)













Förvärmning







Däcktryckskontroll

## Säkerhetssystem

Varnings-/kontrolllampa	Möjliga orsaker/följder och ► lösningar
 <p>Varningslampa för säkerhetssystemet</p>	<p>Den röda varningslampan för kylvätskan säkerhetssystemet lyser medan motorn är igång.</p> <p>Det finns en störning i säkerhetssystemet.</p> <div style="background-color: #f0f0f0; padding: 5px; margin: 5px 0;"> <p><b>⚠ VARNING</b> Risk för personskador- eller livsfara pga. funktionsstörning i säkerhetssystemet</p> <p>Om säkerhetssystemet är störningsdrabbat kan komponenter i säkerhetssystemet komma att aktiveras av misstag eller inte utlösas på avsett sätt vid en olycka. Det kan t.ex. handla om bätessträckarna eller krockkuddarna.</p> <ul style="list-style-type: none"> <li>► Låt omgående en auktoriserad verkstad kontrollera och reparera säkerhetssystemet.</li> </ul> </div> <ul style="list-style-type: none"> <li>► Fortsätt köra försiktigt.</li> <li>► Observera meddelandena i multifunktionsdisplayen.</li> <li>► Uppsök en auktoriserad verkstad direkt.</li> </ul>
 <p>Röd kontrollampa för elektrisk parkeringsbroms ansatt</p>  <p>Gul kontrollampa för störning i den elektriska parkeringsbromsen</p>	<p>Den röda kontrollampen för parkeringsbromsen lyser och den gula kontrollampen för den elektriska parkeringsbromsen är släckt.</p> <p>Den lysande röda kontrollampen indikerar att den elektriska parkeringsbromsen är åtdragen.</p> <p>Den släckta gula kontrollampen indikerar att det inte finns någon styrning i den elektriska parkeringsbromsen.</p> <ul style="list-style-type: none"> <li>► Kör inte fordonet med åtdragen elektrisk parkeringsbroms.</li> </ul>

Varnings-/kontrollampa	Möjliga orsaker/följder och ► lösningar
 <p>Röd kontrollampa för elektrisk parkeringsbroms ansatt</p>  <p>Gul kontrollampa för störning i den elektriska parkeringsbromsen</p>	<p>Den röda kontrollampen för parkeringsbromsen är släckt och den gula kontrollampen för den elektriska parkeringsbromsen lyser.</p> <p>Den släckta röda kontrollampen indikerar att den elektriska parkeringsbromsen är lossad.</p> <p>Den lysande gula kontrollampen indikerar att den elektriska parkeringsbromsen har en störning.</p> <ul style="list-style-type: none"> <li>► Observera meddelandena i multifunktionsdisplayen.</li> <li>► Slå på och av tändningen.</li> <li>► Uppsök en kvalificerad verkstad om felmeddelandet kvarstår.</li> <li>► Ställ endast bilen på ett plant underlag när den parkeras och se till att den inte kan rulla iväg (→ sidan 136).</li> </ul>
 <p>Röd kontrollampa för elektrisk parkeringsbroms ansatt</p>  <p>Gul kontrollampa för störning i den elektriska parkeringsbromsen</p>	<p>Den röda kontrollampen för parkeringsbromsen lyser och den gula kontrollampen för den elektriska parkeringsbromsen lyser.</p> <p>Den lysande röda kontrollampen indikerar att den elektriska parkeringsbromsen är åtdragen.</p> <p>Den lysande gula kontrollampen indikerar att den elektriska parkeringsbromsen har en störning.</p> <ul style="list-style-type: none"> <li>► Slå på och av tändningen.</li> <li>► Uppsök en kvalificerad verkstad om felmeddelandet kvarstår.</li> <li>► Observera meddelandena i multifunktionsdisplayen.</li> <li>► Kör inte bilen om den elektriska parkeringsbromsen inte går att lossa.</li> </ul>
 <p>Röd kontrollampa för elektrisk parkeringsbroms ansatt</p>  <p>Gul kontrollampa för störning i den elektriska parkeringsbromsen</p>	<p>Den röda kontrollampen för parkeringsbromsen blinkar och den gula kontrollampen för den elektriska parkeringsbromsen lyser.</p> <p>Den blinkande röda kontrollampen indikerar att aktiveringsstatusen för den elektriska parkeringsbromsen är okänd.</p> <p>Den lysande gula kontrollampen indikerar att den elektriska parkeringsbromsen har en störning.</p> <ul style="list-style-type: none"> <li>► Slå på och av tändningen.</li> <li>► Dra åt och lossa den elektriska parkeringsbromsen med reglaget med bromsen nedtrampad.</li> <li>► Om felmeddelandet kvarstår ska bilen parkeras på ett plant underlag och säkras så att den inte kommer i rullning (→ sidan 136).</li> <li>► Kontakta en auktoriserad verkstad.</li> <li>► Vid blinkande röd kontrollampa får bilen inte köras eftersom bromssystemet kan överhettas.</li> </ul>
 <p>Röd kontrollampa parkeringsbroms åtdragen</p>	<p>Den röda kontrollampen för parkeringsbromsen lyser.</p> <p>Den lysande röda kontrollampen indikerar att parkeringsbromsen är åtdragen.</p> <ul style="list-style-type: none"> <li>► Kör inte fordonet med åtdragen parkeringsbroms.</li> </ul>

Varnings-/kontrollampa	Möjliga orsaker/följder och ► lösningar
 <p>ESP® OFF-varningslampan</p>	<p>Den gula varningslampan för ESP® OFF lyser medan motorn är igång. ESP® är avstängd.</p> <p><b>▲ VARNING</b> Risk för sladd vid körning med avaktiverat ESP®</p> <p>När ESP® är avaktiverat utförs inte längre någon fordonsstabilisering av ESP®. Dessutom finns det fler körsäkerhetssystem som bara är tillgängliga i begränsad omfattning.</p> <ul style="list-style-type: none"> <li>► Kör försiktigt vidare.</li> <li>► Avaktivera bara ESP® så länge situationen kräver det.</li> </ul> <p>Om det inte går att aktivera ESP® är ESP® störningsdrabbat.</p> <ul style="list-style-type: none"> <li>► Låt en auktoriserad verkstad omgående kontrollera ESP®.</li> </ul> <p>► Observera anvisningar för avstängning av ESP® (→ sidan 140).</p>
 <p>ESP®-varningslampan lyser</p>	<p>Den gula varningslampan för ESP® lyser medan motorn är igång. Det finns en störning i ESP®.</p> <p>Det kan även finnas störningar i andra kör- och körsäkerhetssystem.</p> <p><b>▲ VARNING</b> Risk för sladd pga. en störning i ESP®</p> <p>Om ESP® är störningsdrabbat stabiliserar ESP® inte bilen. Dessutom är fler körsäkerhetssystem avaktiverade.</p> <ul style="list-style-type: none"> <li>► Kör försiktigt vidare.</li> <li>► Låt en auktoriserad verkstad kontrollera ESP®-systemet.</li> </ul> <p>► Fortsätt köra försiktigt.</p> <p>► Observera meddelandena i multifunktionsdisplayen.</p> <p>► Uppsök en auktoriserad verkstad.</p>
 <p>ESP-varningslampan® blinkar</p>	<p>Den gula varningslampan för ESP® blinkar vid körning. ESP® ingriper (→ sidan 140).</p> <p>► Anpassa körsättet till väderleken och väglaget.</p>

Varnings-/kontrollampa	Möjliga orsaker/följder och ► lösningar
 <p>ABS-varningslampa</p>	<p>Den gula varningslampan för ABS lyser medan motorn är igång. Störning i ABS</p> <p>Om en varningssignal dessutom hörs finns det en störning i EBD. Det kan även finnas störningar i andra kör- och körsäkerhetssystem.</p> <p><b>▲ VARNING</b> Risk för sladd vid störning i EBD eller ABS</p> <p>Vid en störning i EBD eller ABS kan hjulen låsa sig när du bromsar Därför är styrförmågan och bromsegenskaperna avsevärt försämrade. I nödbromssituationer kan bromssträckan vara längre. Dessutom är fler körsäkerhetssystem avaktiverade.</p> <ul style="list-style-type: none"> <li>► Kör försiktigt vidare.</li> <li>► Låt en auktoriserad verkstad omgående kontrollera bromssystemet.</li> </ul> <ul style="list-style-type: none"> <li>► Fortsätt köra försiktigt.</li> <li>► Observera meddelandena i multifunktionsdisplayen.</li> <li>► Uppsök en auktoriserad verkstad.</li> </ul>
 <p>Bromsvarningslampa (gul)</p>	<p>Den gula varningslampan för bromsarna lyser medan motorn är igång.</p> <p><b>▲ VARNING</b> Olycksrisk vid störning i bromssystemen</p> <p>Om det finns störningar i bromssystemet kan bromsegenskaperna försämras.</p> <ul style="list-style-type: none"> <li>► Kör försiktigt vidare.</li> <li>► Låt en auktoriserad verkstad omgående kontrollera bromssystemet.</li> </ul> <ul style="list-style-type: none"> <li>► Kör försiktigt vidare med anpassad hastighet och tillräckligt avstånd till framförvarande fordon.</li> <li>► Om multifunktionsdisplayen visar ett displaymeddelande ska detta observeras.</li> <li>► Uppsök en auktoriserad verkstad.</li> </ul>

Varnings-/kontrolllampa	Möjliga orsaker/följder och ► lösningar
 <p>Varningslampa bromsar (röd)</p>	<p>Den röda varningslampan för bromsarna lyser medan motorn är igång. Möjliga orsaker:</p> <ul style="list-style-type: none"> <li>• Det finns en störning i bromskraftsförstärkningen.</li> <li>• Det finns en störning i EBD (Electronic Brakeforce Distribution).</li> <li>• Det är för lite bromsvätska i bromsvätskebehållaren.</li> </ul> <p><b>▲ VARNING</b> Olycksrisk vid störning i bromskraftsförstärkningen</p> <p>Om det finns en störning i bromskraftsförstärkningen kan du behöva trampa hårdare på bromspedalen vid inbromsning. Bromsegenskaperna kan försämrans. I nödbromssituationer kan bromssträcken vara längre.</p> <ul style="list-style-type: none"> <li>► Stanna omedelbart på ett trafiksäkert sätt. Kör inte vidare!</li> <li>► Kontakta en auktoriserad verkstad.</li> </ul> <p><b>▲ VARNING</b> Olycksrisk vid störning i EBD (elektronisk bromskraftsfördelning)</p> <p>Om det finns en störning i EBD kan hjulen blockeras vid bromsning. Bromsförhållandena kan försämrans. Bromssträcken kan förlängas vid nödbromsningssituationer.</p> <ul style="list-style-type: none"> <li>► Stanna enligt trafikreglerna direkt. Kör inte vidare!</li> <li>► Kontakta en auktoriserad verkstad.</li> </ul> <p><b>▲ VARNING</b> Olycksrisk vid låg bromsvätskenivå</p> <p>Om bromsvätskenivån är för låg kan bromsverkan och därmed bromsegenskaperna försämrans.</p> <ul style="list-style-type: none"> <li>► Stanna omedelbart på ett trafiksäkert sätt. Kör inte vidare!</li> <li>► Kontakta en auktoriserad verkstad.</li> <li>► Fyll inte på bromsvätska.</li> </ul> <ul style="list-style-type: none"> <li>► Stanna enligt trafikreglerna direkt. Kör inte vidare!</li> <li>► Kontakta en auktoriserad verkstad.</li> </ul>

## Säkerhetsbälte

Varnings-/kontrolllampa	Möjliga orsaker/följder och ► lösningar
 <p>Bältesvarningslampan blinkar</p>	<p>Den röda varningslampan för säkerhetsbälte blinkar och en varningssignal ljuder i intervaller. Föraren eller passageraren är inte fastspända under körningen (hastighet över 25 km/h).</p> <ul style="list-style-type: none"> <li>► Spänn fast bältet (→ sidan 30).</li> </ul> <p>Det ligger föremål i passagerarsätet.</p> <ul style="list-style-type: none"> <li>► Ta bort föremålet från passagerarsätet.</li> </ul>

Varnings-/kontrollampa	Möjliga orsaker/följder och ► lösningar
 <p>Bältesvarningslampan lyser</p>	<p>Den röda varningslampan för säkerhetsbälte lyser efter motorstart. Dessutom kan en varningssignal höras.</p> <p>Vid stillastående fordon: Varningslampan för säkerhetsbälte påminner föraren och passagerarna att späna fast sig.</p> <p>► Spänn fast bältet (→ sidan 30).</p> <p>Föremål på passagerarsätet kan leda till att varningslampan för säkerhetsbälte inte slocknar.</p>



## Körssystem

Varnings-/kontrollampa	Möjliga orsaker/följder och ► lösningar
 <p>Avståndsvarningslampa</p>	<p>Den röda varningslampan för avståndsvarning lyser under körning. Avståndet till framförvarande bil är för lågt för vald hastighet.</p> <p>Om även en varningssignal hörs närmar du dig ett hinder med för hög hastighet.</p> <p>► Var redo att bromsa direkt.</p> <p>► Gör avståndet större.</p>

## Bilen

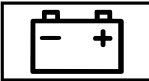

Varnings-/kontrollampa	Möjliga orsaker/följder och ► lösningar
 <p>Servostyrningsvarningslampa</p>	<p>Den röda varningslampan för servostyrningen lyser medan motorn är igång.</p> <p>Det finns en störning i servostyrningen eller själva styrningen.</p> <div style="border: 1px solid gray; padding: 5px; margin-top: 10px;"> <p><b>⚠ VARNING</b> Olycksrisk vid begränsad styrförmåga</p> <p>Om styrningen inte längre fungerar som den ska är bilen inte längre driftsäker.</p> <p>► Kontakta en auktoriserad verkstad.</p> </div> <p>► Observera meddelandena i multifunktionsdisplayen.</p>

## Motor

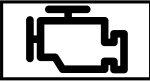
Varnings-/kontrollampa	Möjliga orsaker/följder och ► lösningar
 <p>Kylvätskevarningslampa</p>	<p>Den röda varningslampan för kylvätska lyser medan motorn är igång.</p> <p>Möjliga orsaker:</p> <ul style="list-style-type: none"> <li>• Störning i temperatursensorn</li> <li>• För låg kylvätskenivå</li> <li>• Blockerad lufttillförsel till motorkylaren</li> <li>• Motorkylarens fläkt defekt</li> </ul> <p>Om även en varningssignal hörs har kylvätskan överskridit temperaturen på 120 °C.</p> <div style="border: 1px solid black; padding: 5px; margin: 10px 0;"> <p><b>▲ VARNING</b> Risk för brännskador när motorhuven öppnas</p> <p>Om du öppnar motorhuven när motorn är överhettad eller om det har uppstått brand i motorrummet, kan du komma i kontakt med heta gaser eller andra driftsmedel som strömmar ut.</p> <ul style="list-style-type: none"> <li>► Låt den överhettade motorn svalna innan du öppnar motorhuven.</li> <li>► Om uppstår en brand i motorrummet ska du hålla motorhuven stängd och lämna brandkåren.</li> </ul> </div> <p>► Stanna enligt trafikreglerna direkt och slå av motorn. Kör inte vidare!</p> <p>► Observera meddelandena i multifunktionsdisplayen.</p> <p>Om indikeringen för kylvätsketemperatur ligger i nedre delen av temperaturskalan:</p> <p>► Kontakta en auktoriserad verkstad.</p> <p>Annars:</p> <ul style="list-style-type: none"> <li>► Lämna bilen och var inte i närheten av bilen, tills motorn kylts ned.</li> <li>► Kontrollera kylvätskenivån (→ sidan 263).</li> <li>► Se till att lufttillförseln till motorkylaren inte är blockerad.</li> <li>► Kör vidare till nästa auktoriserade verkstad med låg motorbelastning. Se till att indikeringen för kylvätsketemperatur stannar under 120 °C .</li> </ul>
 <p>Varningslampa elfel</p>	<p>Den röda varningslampan för elektriskt fel lyser.</p> <p>Det finns en störning i elsystemet.</p> <p>► Observera meddelandena i multifunktionsdisplayen.</p>
 <p>Bränslereservvarningslampa</p>	<p>Den gula varningslampan för bränslereserv lyser medan motorn är igång.</p> <p>Bränslemängden har nått reservområdet.</p> <p>► Tank.</p>

Varnings-/kontrolllampa	Möjliga orsaker/följder och ► lösningar
 <p>Motor diagnosvarningslampa</p>	<p>Den gula varningslampan för motordiagnosen lyser medan motorn är igång.</p> <p>Det finns en störning i motorn, avgassystemet eller bränslesystemet. Gränsvärdena för utsläpp kan därigenom överskridas och motorn kan växla till nöddrift.</p> <p>► Låt fordonet kontrolleras så snabbt som möjligt vid en auktoriserad verkstad.</p>

## Däck

Varnings-/kontrolllampa	Möjliga orsaker/följder och ► lösningar
 <p>Däcktryckskontrollvarningslampan blinkar</p>	<p>Den gula varningslampan för däcktrycks kontroll (tryckförlust/störning) blinkar i cirka en minut och lyser sedan konstant.</p> <p>Det finns en störning i däcktrycks kontrollen</p> <p><b>▲ VARNING</b> Olycksrisk vid störning i däcktrycks kontrollen</p> <p>Om det finns störningar i däcktrycks kontrollen kan den inte varna som avsett vid ett tryckfall i ett eller flera däck.</p> <p>Däck med för lågt däcktryck kan t.ex. försämra kör-, styr- och bromsegenskaperna.</p> <p>► Låt en auktoriserad verkstad kontrollera däcktrycks kontrollen.</p> <p>► Uppsök en auktoriserad verkstad.</p>
 <p>Däcktryckskontrollvarningslampan lyser</p>	<p>Den gula varningslampan för däcktrycks kontroll (tryckförlust/störning) lyser.</p> <p>Däcktrycks kontrollen har fastställt en däcktrycks förlust på minst ett däck.</p> <p><b>▲ VARNING</b> Olycksrisk pga. för lågt däcktryck</p> <p>Däck med för lågt däcktryck innebär följande faror:</p> <ul style="list-style-type: none"> <li>• Däcken kan explodera, särskilt vid tung last och hög hastighet.</li> <li>• Däcken kan slitas ojämnt och utöver det normala, vilket kan försämra däckens väggrepp avsevärt.</li> <li>• Kör-, styr- och bromsegenskaperna kan försämrats avsevärt.</li> </ul> <p>Då kan du förlora kontrollen över bilen.</p> <p>► Följ de rekommenderade däcktrycken.</p> <p>► Anpassa däcktrycket om så krävs.</p> <p>► Stanna bilen enligt trafikreglerna.</p> <p>► Kontrollera däcktrycket och däcken.</p>



## 1, 2, 3 ...

**12 V-uttag**

se Eluttag (12 V)

**230 V-uttag**

se Eluttag (230 V) (mittkonsol fram)

**360°-kameran** ..... 152

funktion ..... 152

skötsel ..... 268

välja visning ..... 154

**A****ABS (låsningsfria bromsar)** ..... 139**Acceleration**

se Använda kickdown

**Adaptiv hastighetsreglering**

se Aktiv avståndsassistent DISTRONIC

**Adaptiv helljusassistent**

Funktion ..... 81

sätta på/stänga av ..... 82

**Adaptivt bromsljus** ..... 144**AdBlue®** ..... 129, 325

additiv ..... 129, 325

fylla på ..... 130

påfyllningsmängd ..... 326

renhet ..... 129, 325

**Additiv** ..... 326

AdBlue® ..... 129, 325

motorolja ..... 326

**ADR (arbetsvarvtalsreglering)**

funktion ..... 162

koppla in/koppla ur ..... 162

ställa in ..... 162

**Adressbok**

se Kontakter

**Aktiv avståndsassistent DISTRONIC** .. 146

funktion ..... 146

förutsättningar ..... 147

hämta hastigheten ..... 147

koppla in/aktivera ..... 147

koppla ur/avaktivera ..... 147

rattknappar ..... 147

spara hastigheten ..... 147

systemgränser ..... 146

öka/minska hastigheten ..... 147

**Aktiv bromsassistent** ..... 142

funktion/information ..... 142

ställa in ..... 143

**Aktiv kurshållningsassistent** ..... 160

funktion ..... 160

körning med släpvagn ..... 160

systemgränser ..... 160

**Aktiv parkeringsassistent**

manöverstöd ..... 154

**Alkohol och körning** ..... 107**Allhjulsdrift**

koppla in ..... 122

koppla in/koppla ur ..... 122

LOW RANGE ..... 122

**Alternativ rutt**

se Rutt

**Android Auto** ..... 234

ansluta mobiltelefon ..... 234

avsluta ..... 234

information ..... 234

ljudinställningar ..... 234

överförda fordondata ..... 235

översikt ..... 234

**Ange mål** ..... 203, 205

ange etappmål ..... 209

ange geokoordinater ..... 206

ange specialmål eller adress ..... 203

ange treordsadresser ..... 206

information ..... 202

välja ett specialmål ..... 205

välja från globala favoriter ..... 206

välja kontakt ..... 205

välja på kartan ..... 206

välja senaste mål ..... 204

**Anslutningsstatus**

visa ..... 241

översikt ..... 241

**Använd en hjulkil** ..... 139**Använda kickdown** ..... 120**Använda solskydd** ..... 92**Använda telefonen**

se Samtal

**Användarprofil** ..... 189**Apple CarPlay™** ..... 233

ansluta iPhone® ..... 233

avsluta ..... 233

information ..... 233

ljudinställningar ..... 233

överförda fordondata ..... 235

översikt ..... 233

**Askkopp**

i förvaringsfacket vid vindrutan ..... 74

**ASR (antisirreglering)** ..... 140**Assistansgrafik (färddator)** ..... 170

<b>ASSYST PLUS</b> .....	259	<b>Backstarthjälp</b> .....	149
funktion/information .....	259	<b>Bakdörrar</b>	
regelbundna servicearbeten .....	259	öppna och stänga (inifrån) .....	49
Stilleståndstid med frånkopplat		öppna och stänga (utifrån) .....	49
batteri .....	259	<b>Bakrutetorkare</b>	
särskilda serviceåtgärder .....	259	byta .....	90
Visa servicetidpunkt .....	259	sätta på/stänga av .....	89
<b>ATTENTION ASSIST</b> .....	155, 156	<b>Baksäte</b>	
funktion .....	155	se Säten	
ställa in .....	156	<b>Barn</b>	
systemgränser .....	155	information om säker körning .....	32
<b>Auktoriserad verkstad</b> .....	23	<b>Barnstol</b>	
<b>Automatisk avståndsreglering</b>		bakåtvänd bilbarnstol (information) ....	35
se Aktiv avståndsassistent DISTRONIC		information om säker körning med	
<b>Automatisk motoravstängning</b>		barn i bilen .....	32
<b>(ECO-start/stopp-funktion)</b> .....	114	ISOFIX (montering) .....	34
<b>Automatisk motorstart (ECO-start/</b>		ISOFIX-(information) .....	33
<b>stopp-funktion)</b> .....	114	montering (information) .....	36
<b>Automatiskt färdljus</b> .....	79	passagerarsäte fram (bakåt-/fram-	
<b>Automattvätt (skötsel)</b> .....	266	åtvänd) .....	36
<b>Automatväxellåda</b>		passagerarsäte fram (information) ....	35
begränsa växlingsområdet .....	120	rekommendationer för bilbarnstolar ...	38
DIRECT SELECT-växelväljare .....	118	sittplatser lämpade för bilbarnsto-	
kickdown .....	120	lar fästa med säkerhetsbälte .....	36
lägga i backväxeln .....	118	Top Tether .....	34
lägga i körläge .....	119	<b>Barnsäkring (dörrar)</b> .....	38
lägga i neutralläget .....	118	<b>BAS (bromsassistent)</b> .....	140
välja parkeringsläget .....	119	<b>Batteri</b>	
växelindikering .....	118	Fjärrkontroll (parkeringsvärmare) ....	101
växellägen .....	118	information (bilen) .....	273
<b>Avgasslutrör (skötsel)</b> .....	268	koppla bort extrabatteriet i motor-	
<b>Avkänning av ouppmärksamhet</b>		rummet .....	280
se ATTENTION ASSIST		koppla bort extrabatteriet under	
<b>Avkänning av trötthet</b>		passagerarsätet .....	281
se ATTENTION ASSIST		koppla bort startbatteriet .....	277
<b>Avsluta larmet (stöldlarm)</b> .....	56	ladda bilens batteri .....	275
<b>Avståndsreglering</b>		laddning .....	275
se Aktiv avståndsassistent DISTRONIC		montera ur/in startbatteriet .....	278
<b>Axeltryck</b> .....	322	nyckel .....	41
		startbatteri .....	276
		starthjälp (bilen) .....	275
		<b>Batterihuvudströmbrytare</b>	
		koppla in/koppla ur spänningsför-	
		sörjningen .....	116
		<b>Begränsa hastigheten</b>	
		se Fartbegränsare	
		<b>Begränsa växlingsområdet</b> .....	120
		<b>Belysning</b>	
		se Ljus	
		<b>Bilen</b> .....	105
		användning enligt föreskrifterna .....	24

## B

<b>Backkamera</b> .....	150
automatisk till-/frånkoppling	
(360°-kameranystem) .....	154
funktion .....	150
skötsel .....	268
<b>Backljus</b>	
Byta lampa .....	87
byta lampa (skåpbil och kombi) .....	86

auktoriserad verkstad .....	23	<b>Blända av innerspegel</b> .....	92
datainsamling .....	24	<b>Bogsering</b> .....	282
diagnoskoppling .....	22	upplyft fram- eller bakaxel .....	284
extra dörrsäkring .....	42	<b>Bogseringslarm</b>	
felansvar .....	24	funktion .....	56
koppla in spänningsförsörjning		sätta på/stänga av .....	57
(start-/stopp-knapp) .....	105	<b>Bogserögla</b>	
lyfta upp .....	310	förvaringsplats .....	285
låsa (automatiskt) .....	44	montera av/på .....	285
låsa (inifrån) .....	43	<b>Bogserögla (förvaringsplats)</b>	
låsa upp (inifrån) .....	43	se Verktygssats	
QR-kod för räddningskort .....	24	<b>Brandsläckare</b> .....	272
registrering .....	23	<b>Broms</b>	
röstkommandon (LINGUATRONIC) ....	183	ABS (låsning fria bromsar) .....	139
ska inte användas under en längre		adaptivt bromsljus .....	144
tid .....	138	aktiv bromsassistent .....	142
starta (start-/stopp-knapp) .....	105	BAS (bromsassistent) .....	140
stänga av (start-/stopp-knapp) .....	134	begränsad bromsverkan (saltade	
sänka ned .....	314	vägar) .....	107
utrustning .....	20	bromsa med parkeringsbroms .....	109
ventilera (komfortöppning) .....	54	EBD (elektronisk bromskraftsför-	
<b>Bilens elektronik</b>		delning) .....	141
information .....	321	hållfunktionen HOLD .....	149
komradio .....	321	information om inkörning .....	107
motorelektronik .....	321	köransvisning .....	107
<b>Bilens typskylt</b>		nedförsbacke .....	109
chassinummer (VIN) .....	322	nya bromsskivor och bromsbelägg ...	109
EG-typgodkännandenummer .....	322	nya/utbytta bromsbelägg/broms-	
lackkod .....	322	skivor .....	107
tillåten totalvikt .....	322	större och mindre påfrestningar .....	109
tillåtet axeltryck .....	322	våt väg bana .....	109
<b>Bilens typskylt</b>		<b>Bromsassistent</b>	
se Typserie		se BAS (bromsassistent)	
<b>Bilmatta</b> .....	78	<b>Bromshjälp</b>	
<b>Bilnyckel</b>		se BAS (bromsassistent)	
se Nyckel		<b>Bromskraftsfördelning</b>	
<b>Biltvätt</b>		EBD (elektronisk bromskraftsför-	
se Skötsel		delning) .....	141
<b>Blinkers</b> .....	80	<b>Bromsvätska</b>	
Aktivera/avaktivera .....	80	information .....	327
byta lampa (bak) (chassi) .....	87	<b>Bränsle</b>	
Byta lampa (bak) (skåpbil eller		bränslereserv .....	325
kombi) .....	86	diesel .....	324
Byta lampa (fram) .....	84	Dränera filter .....	265
Extrablinkers (bilar med fyrhjuls-		kvalitet (diesel) .....	324
drift) .....	85	låga yttemperaturer .....	324
<b>BlueTEC</b>		tanka .....	127
se AdBlue®		tankinnehåll .....	325
<b>Bluetooth®</b> .....	197	<b>Bränsleförbrukning (färdator)</b> .....	171
information .....	197	<b>Byt glödlampa</b>	
koppla in/ur .....	197	se Byta lampa	
ställa in internetanslutning .....	240		

**Byt lampa**

se Byta lampa

**Byta hjul**

förbereda .....	309
lyfta upp bilen .....	310
montera nytt hjul .....	313
sänka ned bilen .....	314
ta av hjul .....	312

**Byta lampa** .....

Backljus (skåpbil och kombi) .....	86
blinkers (bak) (chassi) .....	87
Blinkers (bak) (skåpbil och kombi) .....	86
Blinkers (fram) .....	84
Extrablinkers (bilar med fyrhjulsdrift) .....	85
Halvljus .....	84
Helljus .....	84
information .....	84
Kupélampa (bak) .....	88
Lamptyp bakljus (skåpbil och kombi) .....	85
Nummerskyltsbelysning .....	87
Sidomarkeringslampa .....	88
Typer av lampor baklykta (chassi) .....	87
Typer av lampor halogenstrålkastare .....	84

**Bälte**

se Säkerhetsbälte

**Bältespåminnare**

se Säkerhetsbälte

**Bältessträckare**

aktivering .....	28
------------------	----

**C****Car-to-X-Communication**

skicka varningsmeddelanden .....	218
visa varningsmeddelanden .....	218
översikt .....	218

**Chassinummer**

se Chassinummer (VIN)

**Chassinummer (VIN)** .....

avläsning .....	322
säte .....	322
typskylt .....	322
vindruta .....	322

**Cirkulationsknapp**

komfortöppning/-stängning .....	97
---------------------------------	----

**Cockpit (översikt)** .....**D**

<b>Dataimport/-export</b> .....	199
funktion/information .....	199
importera/exportera .....	199

**Datansamling (bilen)** .....**Dator**

se Färd dator

**Datum**

ställa in datum och tid automatiskt ..	196
--	-----

**Diagnoskoppling** .....**Diesel**

information .....	324
låga yttre temperaturer .....	324

**Dieselpartikelfilter**

automatisk regenerering .....	115
avbryta regenereringen .....	115
information .....	115
starta regenereringen .....	115

**Digital instruktionsbok** .....**Digital takometer** .....**Dimbakljus** .....**DIRECT SELECT-växelväljare** .....

funktion .....	118
lägga i backväxeln .....	118
lägga i köriläge .....	119
lägga i neutralläget .....	118
lägga i parkeringsläget automatiskt ..	119
välja parkeringsläget .....	119

**Display (färd dator)** .....**Display (multimediesystem)**

använda .....	187
information .....	185
inställningar .....	196
startsida .....	186



























**Display (skötsel)** .....**Displaymeddelande** .....

hämta (färd dator) .....	332
information .....	332

**Displaymeddelanden**

 .....	342
 .....	339
 AdBlue nachfüllen Kein Start in XXX km .....	346
 AdBlue nachfüllen Kein Start möglich .....	346
 AdBlue nachfüllen Leistung vermindert: 20 km/h .....	348

 AdBlue nachfüllen s. Betriebsanleitung ..... 346, 347	Däcktrycks kontroll ur funktion ..... 350
Aktiv avståndsassistent ur funktion ..... 339	Däcktrycks kontroll ur funktion
Aktiv bromsassistent Funktion begränsad Se instruktionsboken ..... 335	Hjulsensorer saknas ..... 348
Aktiv bromsassistent Funktion f.n. begränsad Se instruktionsboken ..... 335	Dödvinkelassistent f.n. ej tillgänglig
Aktiv kurshållningsassistent f.n. ej tillgänglig Se instruktionsboken ..... 341	Se instruktionsboken ..... 341
Aktiv kurshållningsassistent Kamerans sikt reducerad Se instruktionsboken ..... 341	Dödvinkelassistent ur funktion ..... 340
Aktiv kurshållningsassistent ur funktion ..... 341	 ..... 338
 Attention Assist ur funktion .... 342	f.n. ej tillgänglig(a) Kamera smutsig ..... 339
 Attention Assist: Pause! ..... 342	f.n. ej tillgänglig(a) Radarsensor-system smutsigt ..... 340
 AUTO-ljus ur funktion ..... 355	Farthållare och hastighetsbegränsare ur funktion ..... 339
Automatisk ljusbildsreglering f.n. ej tillgänglig Se instruktionsboken .... 355	Farthållare ur funktion ..... 339
Automatisk ljusbildsreglering Kamerans sikt reducerad Se instruktionsboken ..... 354	Fordonspositionering är aktiverat.
Automatisk ljusbildsreglering ur funktion ..... 355	För mer information, se instruktionsboken eller den tillhörande mobilappen. .... 354
 Av ..... 339	Fotsteg inte utfällt Se instruktionsboken eller Fotsteg inte utfällt, störning ..... 354
 Av ..... 340	 Fyll på AdBlue Effektminskning efter omstart: 20km/h ..... 348
Avståndsassistent f.n. ej tillgänglig	 Fyll på AdBlue Effektminskning ..... 347
Se instruktionsboken ..... 339	 Fyll på AdBlue Minskad effekt om XXXkm Se instruktionsboken ..... 346
Avståndsassistent åter tillgänglig .... 340	 Fyll på AdBlue Minskad effekt: 20km/h Start ej möjlig om XXXkm ..... 346
Backupbatteri Störning ..... 353	Fyll på kylarvätska Se instruktionsboken ..... 345
 Bilen är driftklar Slå av tändningen innan du lämnar bilen ..... 353	 Fyll på spolarvätska ..... 351
 Bränslereserv ..... 342	För att lägga ur läge P eller N trampa ned bromsen och starta motorn ..... 354
 Byt luftfilter ..... 342	För att starta: Lägg i läge P eller N ... 352
 Byt nyckelbatteri ..... 351	 För brant lutning Se instruktionsboken ..... 334
 Byt ut nyckeln ..... 351	 Halvljus vänster (exempel) ..... 355
Det är ej möjligt att backa Uppsök verkstad ..... 353	Hastighetsbegränsare passiv ..... 338
Däcktryck Kontrollera däck ..... 350	Hastighetsbegränsare ur funktion .... 338
 Däcktrycks sensorer saknas ..... 349	
Däcktrycks kontroll f.n. ej tillgänglig ..... 349	

Hastighetsbegränsning (vinterdäck) XXX km/h .....	338	Radarsensorerna är smutsiga Se instruktionsboken .....	336
 Justera däcktryck .....	350	 Rengör bränslefilteret .....	342
Keine Messung des Füllstandes möglich .....	347	Risk att bilen rullar Fördörren är öppen och läge P är inte ilagt .....	353
Klimatanläggning Störning Se instruktionsboken .....	353	 Se instruktionsboken .....	344
Kontrollera bromsbelägg Se instruktionsboken .....	335	 Släck ljuset .....	355
 Kontrollera bromsvätskenivån .....	335	SOS NOT READY .....	336
 Kontrollera däck .....	349	 Stanna bilen Låt motorn gå .....	343
 Krockgardin vänster Störning Uppsök verkstad (exempel) .....	332	 Stanna bilen Se instruktionsboken .....	344
 Kylarvätska Stanna och stäng av motorn .....	345	 Starta motorn Se instruktionsboken .....	344
Läge P Endast då bilen står stilla .....	353	 Störning i AdBlue-system Effektminskning om XXXkm Se instruktionsboken .....	347
 Lägg nyckeln i det markerade förvaringsfacket Se instruktionsboken .....	350	 Störning i AdBlue-system Effektminskning: 20 km/h .....	348
 Maxhastighet överskriden .....	338	 Störning i AdBlue-system Effektminskning .....	348
 Motoroljenivå Minska oljenivån .....	343	 Störning i AdBlue-system Ej möjligt att starta .....	347
 Motoroljenivå Stanna och stäng av motorn .....	343	 Störning i AdBlue-system Minskad effekt: 20km/h Start ej möjlig om XXXkm .....	347
 Motoroljetryck Stanna och stäng av motorn .....	342	 Störning i AdBlue-system Se instruktionsboken .....	347, 348
 Mätning av motoroljenivån kan ej utföras .....	342	 Störning i AdBluesystem. Effektminskning efter omstart: XXXkm/h .....	348
 Nyckeln ej identifierad (vitt displaymeddelande) .....	351	 Störning i styrningen Stanna omedelbart Se instruktionsboken ....	352
 Nyckeln ej identifierad (rött displaymeddelande) .....	350	 Störning i styrningen Ta i mer när du styr Se instruktionsboken .....	352
 Nästa gång du tankar: Fyll på 1 liter motorolja .....	343	 Störning i styrsyst. Se instruktionsboken .....	352
 Nästa gång du tankar: Kontrollera motoroljenivån .....	343	 Störning i säkerhetssystem Uppsök verkstad .....	333
 Parkeringsbroms Se instruktionsboken .....	334	 Störning Se instruktionsboken .....	355
 Parkeringsbroms ur funktion .....	334	 Systemstörning Start ej möjl. om XXX km .....	346
Permanent läge N aktiverat Risk att bilen rullar iväg .....	353		

Totwinkel-Assistent Anhängar nicht überwacht .....	341
Trampa ned bromsen för att lägga ur läge P .....	354
Trampa ned bromsen innan du lägger i läge R .....	353
 Tändfärdbelysningen .....	355
 ur funktion Batteri svagt .....	352
 ur funktion Se instruktionsboken .....	338
 ur funktion Se instruktionsboken .....	351
 ur funktion Se instruktionsboken .....	337
<b>EBD</b> ur funktion Se instruktionsboken .....	336
 ur funktion Tanka bilen .....	351
Utan att växla Uppsök verkstad .....	353
 Varning däck defekt .....	349
 Vrid på ratten innan du startar motorn .....	352
Vägmärkesassistent f.n. ej tillgänglig Se instruktionsboken .....	340
Vägmärkesassistent Kamerans sikt reducerad Se instruktionsboken .....	340
Vägmärkesassistent ur funktion .....	340
 Vänster fram Störning Uppsök verkstad (exempel) .....	333
Växellådsstörning: Stanna .....	353
 är f.n. ej tillgänglig Se instruktionsboken .....	337
 är f.n. ej tillgängliga Se instruktionsboken .....	337
<b>DISTRONIC</b> se Aktiv avståndsassistent DISTRONIC	
<b>Djur</b> husedjur i bilen .....	39
<b>Domkraft</b> .....	308
försäkran om överensstämmelse .....	22
förvaringsplats hydraulisk domkraft .....	288
hydraulisk .....	288
ta fram hydraulisk domkraft ur stuvfacket .....	288
<b>Dragkrok</b> Demontera kulhalsen .....	165
Eluttag .....	165
Information om släpvagnskörning .....	162
montera .....	164
Montera dragkrok .....	164
skötsel .....	268
<b>Driftsmedel</b> AdBlue® .....	129, 325
bromsvätska .....	327
bränsle (diesel) .....	324
information .....	323
kylarvätska (motor) .....	327
motorolja .....	326
<b>Driftsäkerhet</b> försäkran om överensstämmelse (domkraft) .....	22
försäkran om överensstämmelse (elektromagnetisk kompatibilitet) .....	21
Försäkran om överensstämmelse (radiobaserade bilkomponenter) .....	21
information .....	21
ändringar av motoreffekten .....	23
<b>Drive Away Assist</b> .....	158
<b>Drivmedel</b> Köldmedium (klimatanläggning) .....	328
Spolarvätska .....	328
<b>DSR (Downhill Speed Regulation)</b> aktivera/avaktivera .....	123
information .....	123
<b>Dubbelpassagerarsäte</b> .....	65
<b>Däck</b> byta .....	309
byte .....	306
däcktryck (information) .....	291
däcktryckskontroll (funktion) .....	302
däcktryckstabell .....	291
förvara .....	308
kontrollera .....	289
kontrollera däcktemperaturen (däcktryckskontroll) .....	303
kontrollera däcktrycket (däcktryckskontroll) .....	303
missljud .....	289
montera .....	313
monteringsinformation .....	306
ovanliga köregenskaper .....	289
punktering .....	273
rotationsriktning .....	308
snökedjor .....	290
somnardäck .....	289
starta om däcktryckskontrollen .....	303
ta av .....	312

val .....	306	låsa upp manuellt .....	48
<b>Däckprofil</b> .....	289	programmera nyckeln .....	47
<b>Däcktemperatur</b>		öppna med dörrhandtaget .....	47
däcktrycks kontroll (funktion) .....	302	öppna med knappen .....	46
kontrollera (däcktrycks kontroll) .....	303	öppna/stänga med nyckeln .....	47
<b>Däcktryck</b>		<b>Elektrisk stängningshjälp</b>	
däcktrycks kontroll (funktion) .....	302	information .....	45
däcktryckstabell .....	291	<b>Elektriskt fotsteg</b>	
information .....	291	Funktion .....	50
kontrollera (däcktrycks kontroll) .....	303	Förhindra utkörning .....	50
starta om däcktrycks kontrollen .....	303	Hinder .....	50
<b>Däcktrycks kontroll</b>		kör in/ut .....	50
funktion .....	302	<b>Elektriskt fotsteg,</b>	
kontrollera däcktemperaturen .....	303	nödupplåsa .....	51
kontrollera däcktrycket .....	303	<b>Elektromagnetisk kompatibilitet</b>	
starta om .....	303	<b>(försäkrans om överensstämmelse)</b> .....	21
tekniska data .....	304	<b>Elektronik</b> .....	321
<b>Däcktryckstabell</b> .....	291	<b>Elektroniskt stabilitetsprogram</b>	
<b>Dödvinkelassistent</b> .....	157	se ESP® (elektroniskt stabilitetsprogram)	
aktivera/avaktivera .....	158	<b>Elsäkringar</b>	
funktion .....	157	se Säkringar	
Rear Cross Traffic Alert .....	159	<b>Eluttag (12 V)</b> .....	75
systemgränser .....	157	försärsäte .....	75
<b>Dörr</b>		lastutrymme .....	76
extra dörrsäkring .....	42	mittkonsol fram .....	75
låsa (nödynkel) .....	44	<b>Eluttag (230 V) (mittkonsol fram)</b> .....	76
låsa upp (nödynkel) .....	44	<b>ENR (elektronisk nivåreglering)</b> .....	124
<b>Dörrkontrollpanel</b> .....	14	funktion .....	124
<b>E</b>		höja bilen .....	125
<b>EBD (elektronisk bromskraftsfördelning)</b> .....	141	problem .....	127
<b>ECO start/stopp-funktion</b> .....	114	pumpa upp luftbälg manuellt .....	126
automatisk motoravstängning .....	114	sänka bilen .....	125
automatisk motorstart .....	114	<b>ESC (Electronic Stability Control)</b>	
funktionssätt .....	114	se ESP® (elektroniskt stabilitetsprogram)	
<b>ECO-indikering</b>		<b>ESP®</b>	
funktion .....	114	sidvindsassistent .....	141
återställ .....	172	släpvagnsstabilisering .....	141
<b>ECO-start/stopp-funktion</b> .....	114	<b>ESP® (elektroniskt stabilitetsprogram)</b>	
avaktivera/aktivera .....	114	program) .....	140
<b>Elektrisk parkeringsbroms</b> .....	136	aktivera/avaktivera .....	141
information .....	136	funktion/information .....	140
lossa automatiskt .....	137	<b>Etappmål</b>	
nödbromsning .....	138	ange .....	209
sätta an automatiskt .....	136	beräkna rutten med etappmål .....	210
sätta an eller lossa manuellt .....	137	redigera .....	209
<b>Elektrisk skjutdörr</b>		starta automatisk rastplatsökning ...	211
funktion .....	45	starta automatisk sökning efter	
justera .....	48	tankställen .....	210
		<b>Extra dörrsäkring</b> .....	42



**Extrablinders (bilar med fyrhjulsdrift)** ..... 85

## F

**Fack** ..... 71  
 Armstöd ..... 71  
 Dörr ..... 71  
 Förvaringsbox ..... 72  
 Glasögonfack ..... 72  
 Handskfack ..... 71  
 Mittkonsol ..... 71

**Fartbegränsare** ..... 144  
 avaktivera ..... 145  
 funktion ..... 144  
 förutsättningar ..... 145  
 hämta hastigheten ..... 145  
 knappar ..... 145  
 passiv ..... 144  
 permanent inställning ..... 146  
 spara hastigheten ..... 145  
 ställa in hastigheten ..... 145  
 systemgränser ..... 144  
 sätta på ..... 145  
 välja ..... 145

**Farthållare** ..... 144  
 avaktivera ..... 145  
 funktion ..... 144  
 förutsättningar ..... 145  
 hämta hastigheten ..... 145  
 knappar ..... 145  
 spara hastigheten ..... 145  
 ställa in hastigheten ..... 145  
 systemgränser ..... 144  
 sätta på ..... 145  
 välja ..... 145

**Farthållare för avståndsreglering**  
 se Aktiv avståndsassistent DISTRONIC

**Favoriter**  
 byta namn ..... 191  
 flytta ..... 191  
 lägga till ..... 191  
 ta bort ..... 192  
 välja ..... 191  
 översikt ..... 191

**Felansvar** ..... 24

**Felansvar (bilen)** ..... 24

**Felmeddelande**  
 se Displaymeddelande

**Fjärrkontroll (parkeringsuppvärmning/-ventilation)**  
 Displayindikering ..... 101

**Fjärrkontroll (parkeringsvärmare)**  
 Byt batteri ..... 101

**Fjärrkontroll (parkeringsvärmare/-ventilation)**  
 ställa in ..... 100

**Flakväggar**  
 Baksida ..... 52  
 montera av/på ..... 53  
 Sidoväggar ..... 53  
 Öppna eller stänga ..... 52

**Flaskhållare** ..... 74

**Fordonsdata**  
 axelavstånd ..... 329  
 bilens bredd ..... 329  
 bilens höjd ..... 329  
 bilens längd ..... 329  
 indikeringar ..... 201  
 överföring till Android Auto™ ..... 235  
 överföring till Apple CarPlay™ ..... 235

**Fordonsdatalagring**  
 elektroniska styrenheter ..... 24  
 operatör ..... 25

**Fordonsmått** ..... 329

**Fordonsnivå**  
 höja ..... 125  
 sänka ..... 125

**Fordonsnyckel**  
 se Nyckel

**Fordonsunderhåll**  
 se ASSYST PLUS

**Framdörr**  
 låsa upp (inifrån) ..... 43  
 öppna (inifrån) ..... 43

**Framruta** ..... 89  
 Byta torkarblad ..... 89  
 Byta torkarblad (WET WIPER SYSTEM) ..... 90

**Framsäte**  
 Inställningsmöjligheter, 8 sätt ..... 62  
 med säteskomfortpaket ..... 60  
 Memory-funktion ..... 62  
 ställ in (mekaniskt) ..... 59, 60  
 Ställa in (elektriskt) ..... 62  
 utan säteskomfortpaket ..... 59  
 vrida ..... 64

**Frekvenser**  
 komradio ..... 321  
 mobiltelefon ..... 321

**Fri programvara** ..... 25

**Fylla på vindrutepolare** ..... 264

<b>Fyrhjulsdrift</b>	
information .....	121
<b>Fälgar (skötsel)</b> .....	268
<b>Färd dator</b> .....	168
använda .....	168
Meny assistansgrafik .....	170
Meny medier .....	173
Meny navigation .....	172
Meny radio .....	173
Meny resa .....	171
Meny service .....	170
Meny telefon .....	173
Meny översikt .....	168
Multifunktionsdisplay .....	169
ställa in parkeringsuppvärmning/- ventilation .....	101
Visa servicetidpunkt .....	259
<b>Färdljus</b>	
se Automatiskt färdljus	
<b>Fästpunkter</b>	
information .....	330
<b>Fönsterhissar</b>	
se Sidorutor	
<b>Förarsäte</b>	
se Säten	
<b>Förbandsväska</b> .....	272
<b>Försäkran om överensstämmelse</b>	
domkraft .....	22
elektromagnetisk kompatibilitet .....	21
Radiobaserade bilkomponenter .....	21
<b>Förvaringsbox</b> .....	72
<b>Förvaringsfack</b>	
Cockpit .....	72
<b>Förvaringsmöjligheter</b>	
se Fack	
<b>Förvaringsutrymmen</b>	
se Fack	

## G

<b>Glasögonfack</b> .....	72
<b>Glidskyddskedjor</b>	
se Snökedjor	
<b>Global sökning</b>	
funktion .....	193
översikt .....	193
<b>Golvbeklädnad (skötsel)</b> .....	270
<b>Golvinklädnad</b>	
montera ur/in (startbatteri) .....	276

## Gränssnitt för omborddiagnos

se Diagnoskoppling

## H

<b>Halvljus</b>	
Byta lampa .....	84
sätta på/stänga av .....	79
Utlandsinställning (symmetrisk) .....	79
<b>Handbroms (elektrisk)</b>	
se Elektrisk parkeringsbroms	
<b>Handbroms (manuell)</b>	
se Manuell parkeringsbroms	
<b>Handtvätt (skötsel)</b> .....	267
<b>Hastighetsbegränsning</b> .....	109
<b>Hastighetsbegränsning för vinterdäck</b>	
ställa in .....	146
<b>Haveri</b>	
bogsering .....	282
byta hjul .....	309
igångbogsering .....	286
transportera bilen .....	284
översikt över hjälp .....	16
<b>Haveri</b>	
se Punktering	
<b>Helljus</b> .....	80
Adaptiv helljusassistent .....	81
Aktivera/avaktivera .....	80
Byta lampa .....	84
<b>Hjul</b>	
byta .....	308, 309
byte .....	306
däcktryck (information) .....	291
däcktryckskontroll (funktion) .....	302
däcktryckstabell .....	291
förvara .....	308
kontrollera .....	289
kontrollera däcktemperaturen (däcktryckskontroll) .....	303
kontrollera däcktrycket (däck- tryckskontroll) .....	303
missljud .....	289
montera .....	313
monteringsinformation .....	306
ovanliga köregenskaper .....	289
punktering .....	273
skötsel .....	268
snökedjor .....	290
starta om däcktryckskontrollen .....	303
ta av .....	312
val .....	306
<b>Hjulnyckel</b> .....	308

<b>Hjälpbelysning</b>	
aktivera/avaktivera .....	82
<b>Hotspot</b>	
ställa in (Wi-Fi) .....	198
<b>Husdjur i bilen</b> .....	39
<b>Hållfunktionen HOLD</b> .....	149
<b>Högtryckstvätt (skötsel)</b> .....	267
<b>I</b>	
<b>Igångbogsering</b> .....	286
<b>Igångkörningshjälp</b>	
se Backstarthjälp	
<b>Inbyggnader</b> .....	20
<b>Indikering för förbrukning</b>	
hämta .....	201
<b>Information om inkörning</b> .....	107
<b>Innerbelysning</b>	
Baksäte .....	83
Lastutrymme .....	83
ställa in .....	82
<b>Innertak (skötsel)</b> .....	270
<b>Instruktionsbok (bilens utrustning)</b> .....	20
<b>Instruktionsbok (digital)</b> .....	18
<b>Instrumentbelysning</b> .....	170
<b>Instrumentbelysning</b>	
se Instrumentbelysning	
<b>Instrumentdisplay</b>	
funktion/information .....	167
Ställa in belysning .....	170
Översikt .....	5, 167
<b>Instrumentdisplay</b>	
se Varnings-/kontrollampor	
<b>Instrumentpanel</b>	
se Cockpit (översikt)	
<b>Inte använda under en längre tid</b> .....	138
<b>Intelligent Light System</b>	
Adaptiv helljusassistent .....	81
Kurvljus .....	81
<b>Interiörlarm</b>	
Funktion .....	57
sätta på/stänga av .....	57
<b>Internet</b>	
hantera bokmärken .....	243
stänga webbläsaren .....	243
ta bort bokmärke .....	243
ta bort historik .....	243
öppna webbsida .....	241
<b>Internetanslutning</b>	
anslutningsstatus .....	241
automatisk fränkoppling .....	241
begränsningar .....	239
detaljer om mobiltelefonen .....	241
fränkoppling vid passivitet .....	241
information .....	239
ställa in (Bluetooth®) .....	240
ställa in (Wi-Fi) .....	240
ställa in åtkomstdata .....	240
upphäva aktivering (mobiltelefon) .....	241
upprätta .....	241
via kommunikationsmodulen .....	240
visa anslutningsstatus .....	241
<b>Invärdigt taklasthållarsystem</b> .....	256
<b>iPhone®</b>	
se Apple CarPlay™	
<b>ISOFIX barnstolsfäste</b>	
information .....	33
montera .....	34
<b>J</b>	
<b>Järnvägstransport</b> .....	109
<b>K</b>	
<b>Kamera</b>	
se 360°-kmerasystem	
se Backkamera	
<b>Kanalföljning</b>	
ställa in .....	250
<b>Kanallista</b>	
öppna .....	249
<b>Kanalminne</b>	
redigera .....	250
<b>Karta</b> .....	216, 218
flytta .....	219
kartans data .....	221
ställa in kartans skala automatiskt ...	222
ställa in skala .....	218
sätta på/stänga av motorvägsin-	
formation .....	220
ta bort ett område .....	221
undvika (spärra) ett område .....	220
undvika område (översikt) .....	220
uppdatering .....	221
visa kartversion .....	220
visa kompassen .....	222
visa nästa väg .....	220
visa qibla .....	222
visa satellitkarta .....	222
visa trafikkartan .....	216
visa väderinformation .....	222

välja riktning för kartan .....	219	importera .....	229
välja specialmålssymboler .....	219	importera (översikt) .....	229
välja textinformation .....	220	information .....	228
ändra område .....	221	ringa .....	229
<b>Klimatisering</b>		spara .....	229
Avlägsna imma på rutorna .....	97	ta bort .....	230
Inställningar för luftfördelningen .....	96	välja alternativ för förslag .....	230
Köldmedium .....	328	<b>Kontraktswerkstad</b>	
Manöverenhet TEMPMATIC .....	94	se Auktoriserad verkstad	
Manöverenhet THERMOTRONIC .....	95	<b>Korta körningar</b> .....	108
reglera automatiskt .....	96	<b>Krockgardin</b> .....	30
reglera automatiskt (bak) .....	96	<b>Krockkudde</b> .....	30
ställa in luftfördelningen .....	97	aktivering .....	28
Ställa in värmen bak .....	95	begränsad skyddspotential .....	31
Sätta på och stänga av bakrutevärmen .....	97	krockgardin .....	30
Sätta på och stänga av vindrutevärmen .....	97	krockkudde fram (förare, passagerare fram) .....	30
sätta på/stänga av .....	95	monteringsställen .....	30
Sätta på/stänga av A/C-funktion .....	96	sidkrockkudde .....	30
Sätta på/stänga av cirkulationsluftsfunktion .....	97	skyddspotential .....	31
Sätta på/stänga av synkroniseringsfunktion (manöverenhet) .....	97	översikt .....	30
Varmvatentillsatsvärmare .....	99	<b>Krockkudde fram (förare, passagerare fram)</b> .....	30
Ventilationsmunstycken baksäte .....	98	<b>Kulhals</b>	
Ventilationsmunstycken fram .....	97	montera .....	165
Ventilationsmunstycken i taket .....	98	<b>Kultryck (maximalt)</b> .....	329
ventilera bilen (komfortöppning) .....	54	<b>Kundtjänst</b>	
<b>Knappar</b>		se ASSYST PLUS	
ratt .....	168	<b>Kupébelysning</b>	
<b>Kombireglage</b>		ljusfördröjningstid .....	84
se Blinkers		<b>Kupélampa (bak) (byta lampa)</b> .....	88
se Helljus		<b>Kurshållningsassistent</b> .....	159
se Ljustuta		funktion .....	159
<b>Komfortstängning</b> .....	55	körning med släpvagn .....	159
<b>Komfortöppning</b> .....	54	systemgränser .....	159
<b>Komfortöppning/-stängning via cirkulationsknapp</b> .....	97	<b>Kurshållningsassistent</b>	
<b>Kompass</b> .....	222	se Aktiv kurshållningsassistent	
<b>Komradio</b>		se Kurshållningsassistent	
frekvenser .....	321	<b>Kurvljus</b> .....	81
information om montering .....	321	<b>Kylarvätska (motor)</b>	
sändareffekt (maximal) .....	321	information .....	327
<b>Kontakt</b>		kontrollera nivån .....	263
spara som favorit .....	230	<b>Köldmedium (klimatanläggning)</b>	
ta bort favoriter .....	230	Information .....	328
<b>Kontakter</b> .....	228	<b>Köranvisning</b>	
alternativ .....	229	alkohol och körning .....	107
format på namn .....	229	allmänna köranvisningar .....	107
hämta .....	229	bergskörning .....	114
hämta (från mobiltelefonen) .....	228	bromsar .....	109
		nedförsbacke .....	109

nya bromsskivor och bromsbelägg ...	109	ESP® sidvindsassistent .....	141
parkeringsbroms .....	109	radarsensorer .....	139
påfrestning på bromsen .....	109	översikt .....	139
terrängkörning .....	111	<b>Körsäkerhetssystem</b>	
Utlandsresa (information) .....	109	se Aktiv bromsassistent	
Utlandsresa (symmetriskt halvljus) ....	79	se ESP® (elektroniskt stabilitetsprogram)	
våt väg bana .....	109		
<b>Köranvisningar</b>		<b>L</b>	
information om inkörning .....	107	<b>Lack (rengöringsanvisningar) .....</b>	267
järnvägstransport .....	109	<b>Lackkod .....</b>	322
körning genom vattensamlingar på vägen .....	110	<b>Laddning</b>	
körning i vått vägslag .....	110	batteri .....	275
vattenplaning .....	110	mobiltelefon (trådlös) .....	77
vinterkörning .....	111	<b>Lampa</b>	
<b>Kördynamikreglering</b>		Backljus .....	87
se ESP® (elektroniskt stabilitetsprogram)		<b>Larmsystem</b>	
<b>Köregenskaper (ovanliga) .....</b>	289	se Stöldlarm	
<b>Körfältsregistrering (automatisk)</b>		<b>Lasta hjulhus .....</b>	258
se Aktiv kurshållningsassistent		<b>Lasthållarsystem (information) .....</b>	255
<b>Körning med släpvagn</b>		<b>Lastningsföreskrifter .....</b>	70, 252
aktiv kurshållningsassistent .....	160	<b>LINGUATRONIC .....</b>	175
kultryck (maximalt) .....	329	akustiska hjälpmedel .....	176
kurshållningsassistent .....	159	ange siffror .....	176
släpvnagsvikt .....	329	applikationsspecifika röstkommandon .....	176
tillåtet axeltryck .....	322	driftsäkerhet .....	175
<b>Körning och alkohol .....</b>	107	föra en dialog .....	175
<b>Körriktningvisare</b>		förbättra ljudkvaliteten .....	177
se Blinkers		globala röstkommandon .....	176
<b>Körsystem</b>		information om röstkommandon .....	177
se 360°-kameran		multifunktionsratt (handhavande) .....	175
se Aktiv avståndsassistent DISTRONIC		möjliga funktioner .....	176
se Aktiv kurshållningsassistent		navigationsröstkommandon .....	178
se ATTENTION ASSIST		onlineröststyrning .....	177
se Backkamera		radioröstkommandon .....	180
se Dödvinkelassistent		röstkommandon för att byta till något .....	177
se Fartbegränsare		röstkommandon för meddelanden ....	182
se Farthållare		röstkommandon för mediaspelare ....	181
se Hållfunktionen HOLD		röstkommandon om bilen .....	183
se Kurshållningsassistent		sms-röstkommandon .....	182
se Parkeringsassistent PARKTRONIC		språkinställning .....	176
se Vägmarkerasassistent		telefonröstkommando .....	179
<b>Körsäkerhetssystem</b>		typer av röstkommandon .....	176
ABS (låsningfria bromsar) .....	139	<b>Live Traffic Information</b>	
adaptivt bromsljus .....	144	aktivera visning av trafikinforma- tion .....	217
ansvar .....	139	förlänga abonnemangsinformation ...	216
ASR (antislirreglering) .....	140	registrera på Mercedes PRO .....	216
BAS (bromsassistent) .....	140	visa abonnemangsinformation .....	216
EBD (elektronisk bromskraftför- delning) .....	141	visa lokala meddelanden .....	217
ESP® (elektroniskt stabilitetspro- gram) släpvnagsstabilisering .....	141		

visa trafikhändelser .....	217	<b>Lägga i/lägga ur LOW RANGE</b> .....	122
visa trafikkartan .....	216	<b>Ländryggsstöd</b>	
<b>Ljudinställningar</b> .....	250	se Svankstöd (4 riktningar)	
automatisk anpassning av volymen ..	251		
information .....	250		
ställa in balans/fader .....	251		
ställa in diskant, mellanregister			
och bas .....	251		
öppna ljudmenyn .....	250		
<b>Ljudkvittering vid låsning</b>			
aktivera/avaktivera .....	41		
<b>Ljus</b> .....	79		
Adaptiv helljusassistent .....	81		
Ansvar för ljussystem .....	79		
Automatiskt färdljus .....	79		
Blinkers .....	80		
Byta lampa .....	84		
Dimbakljus .....	79		
Halvljus .....	79		
Helljus .....	80		
Kombireglage .....	80		
Kurvljus .....	81		
Ljusomkopplare .....	79		
Ljustuta .....	80		
Ljusvidd .....	80		
Parkeringsljus .....	79		
Positionsljus .....	79		
Ställa in instrumentbelysning .....	170		
Utlandsresa .....	79		
Varningsblinkers .....	81		
<b>Ljufördröjningstid</b>			
invändigt .....	84		
utvändigt .....	82		
<b>Ljusomkopplare (översikt)</b> .....	79		
<b>Ljustuta</b> .....	80		
<b>Luftmunstycken</b>			
se Ventilationsmunstycken			
<b>Lågväxel</b>			
se Lägga i/lägga ur LOW RANGE			
<b>Låsa/låsa upp</b>			
aktivera/avaktivera automatisk			
låsning .....	44		
extra dörrsäkring .....	42		
låsa upp och öppna framdörrarna			
inifrån .....	43		
<b>Låsningfria bromsar</b>			
se ABS (låsningfria bromsar)			
<b>Lägga i backväxeln</b> .....	118		
<b>Lägga i köriläge (automatväxellåda)</b> ...	119		
<b>Lägga i neutralläget (automatväxel-</b>			
<b>låda)</b> .....	118		
		<b>M</b>	
		<b>Manuell parkeringsbroms</b> .....	135
		fälla ned/fälla upp .....	135
		nödbromsning .....	136
		sätta an/lossa .....	135
		<b>Manuell växellåda</b>	
		använda växelspaken .....	117
		lägga i backväxeln .....	117
		<b>Manöversystem</b>	
		Färddator .....	168
		<b>Mattlack (rengöringsanvisningar)</b> .....	267
		<b>Maxhastighet</b>	
		se Fartbegränsare	
		<b>MBUX multimediesystem (översikt)</b> ...	185
		<b>Mecka</b> .....	222
		<b>Meddelande (multifunktionsdisplay)</b>	
		se Displaymeddelande	
		<b>Meddelandecenter</b>	
		använda global sökning .....	193
		global sökning .....	193
		redigera meddelanden .....	193
		typer av meddelanden .....	192
		välja funktioner för meddelanden .....	193
		öppna meddelanden .....	192
		översikt .....	192
		<b>Meddelandecenter</b>	
		se Typer av meddelanden	
		<b>Meddelandeminne</b> .....	332
		<b>Meddelanden</b> .....	231
		använd nummer/webbadress .....	232
		använda mallar .....	232
		besvara .....	232
		läsa .....	231
		ringa avsändaren .....	232
		röstkommandon (LINGUATRONIC) ...	182
		skicka .....	232
		skriva .....	232
		ställa in visade sms .....	231
		ta bort .....	232
		uppläsningfunktion .....	231
		vidarebefordra .....	232
		översikt .....	231
		<b>Mediedisplay</b>	
		information .....	185
		skriva tecken .....	194
		startside .....	186

**Medieläge**

ansluta Bluetooth®-audioenhet .....	247
ansluta usb-enheter .....	246
använda fritextsökningen .....	248
format och lagringsenheter som stöds .....	245
information om mediasökning .....	248
lägga till favoritlåt .....	247
menyöversikt medier .....	246
starta mediaspelning .....	247
starta mediasökning .....	248
styra uppspelningen av AV-media .....	247
söka musikspår efter stämning .....	248
ta bort favoritlåt .....	247
upphovsrätt och varumärkessymbol .....	245

**Medier**

Meny (färddator) .....	173
Styr mediaspelning .....	173
Välj mediekälla .....	173

**Meny (färddator)**

Assistansgrafik .....	170
Medier .....	173
Navigation .....	172
Radio .....	173
Resa .....	171
Service .....	170
Telefon .....	173
Översikt .....	168

**Mercedes PRO**

information .....	237
-------------------	-----

**Mercedes PRO connect**

information .....	235
ringa kundcenter .....	235
ringa via takkontrollpanelen .....	236
samtycke till dataöverföring .....	237
servicemeddelande .....	236
servicesamtal via knappen för servicesamtal .....	236
vägassistans vid olycka .....	236
överförda uppgifter .....	237

**Mercedes-Benz nödanropssystem**

automatiskt nödanrop .....	238
information .....	237
manuellt nödanrop .....	238
självd diagnos (Ryssland) .....	239
starta/avbryta testläge ERA GLO-NASS .....	239
överförda uppgifter .....	238
översikt .....	237

**Mercedes-Benz-serviceverkstad**

se Auktoriserad verkstad

**Metoder för bogsering** ..... 281**Miljtänkande**

information .....	19
återtagande av uttjänta fordon .....	19

**Minnesfunktion (säte)** ..... 64**Mobil**

se Mobiltelefon  
se Telefon

**Mobiltelefon** ..... 321

frekvenser .....	321
sändareffekt (maximal) .....	321
trådlös laddning .....	77
upphäva godkännande för internetanslutning .....	241

**Mobiltelefon**

se Android Auto  
se Apple CarPlay™  
se Mobiltelefon  
se Telefon

**Motor**

ECO start/stopp-funktion .....	114
motornummer .....	322
starta (start/stopp-knapp) .....	105
starthjälp .....	275
stänga av (start/stopp-knapp) .....	134

**Motordata**

indikeringar .....	201
--------------------	-----

**Motoreffekt**

information om ändringar .....	23
--------------------------------	----

**Motorelektronik (information)** ..... 321**Motornummer** ..... 322**Motorolja** ..... 262

additiv .....	326
fylla på .....	262
kontrollera oljenivån med bildatort ..	261
påfyllningsmängd .....	327

**Multifunktionsdisplay (färddator)** ..... 169**Multifunktionsratt**

översikt över knappar .....	168
-----------------------------	-----

**Multifunktionsratt**

se Ratt

**Multimediesystem**

huvudfunktioner .....	187
konfigurera displayinställningar .....	196
ställa in volymen .....	188
sätta på/stänga av ljudet .....	188
återställa till fabriksinställning .....	201

**Multimediesystem**

se MBUX multimediesystem (översikt)

**Munstycken**

se Ställa in ventilationsmunstycken i taket)

se Ventilationsmunstycken	
<b>Mål</b> .....	215
redigera de senaste målen .....	215
redigera etappmål .....	209
spara (bilens aktuella position) .....	215
<b>Målstyrning</b> .....	212
avbryta .....	214
etappmålet har nåtts .....	213
från en offroad-position .....	214
information .....	212
körfältsrekommendationer .....	213
körmanövrer .....	212
motorvägsinformation .....	213
målet har nåtts .....	213
offroad .....	215
till ett offroad-mål .....	214
<b>Mättenheter</b>	
ställa in .....	199

## N

<b>Nackstöd</b>	
ställa in mekaniskt .....	68
<b>Navigation</b>	
aktivera .....	202
Meny (färddator) .....	172
röstkommandon (LINGUATRONIC) ....	178
uppdatering av kartans data .....	221
visa/dölja en meny .....	202
<b>Navigation</b>	
se Ange mål	
se Mål	
se Målstyrning	
se Rutt	
se Trafikinformation	
<b>Navigationsanvisningar (färddatorn)</b>	
.....	172
<b>Navigationsmeddelanden</b>	
aktivera/avaktivera .....	213
aktivera/avaktivera vid telefon-	
samtal .....	213
aktivera/avaktivera volymsänkning ..	214
ställa in volymen .....	214
upprepa .....	214
<b>Near Field Communication (NFC)</b> .....	226
allmän information .....	226
ansluta mobiltelefonen till multi-	
mediesystemet .....	226
använda mobiltelefonen .....	226
byta mobiltelefon .....	226
<b>NFC</b>	
se Near Field Communication (NFC)	

## Nivåreglering

se ENR (elektronisk nivåreglering)

<b>Nummerskyltsbelysning (byta lampa)</b> .....	87
<b>Nyckel</b> .....	40
batteri .....	41
funktioner .....	40
ljudkvittering vid låsning .....	41
nödynckel .....	41
problem .....	42
radioförbindelse .....	40
strömförbrukning .....	41
sätta fast i nyckelknippa .....	41
upplåsningstillningar .....	41
översikt .....	40

## Nödanropssystem

se Mercedes-Benz nödanropssystem

## Nödbromsning

elektrisk parkeringsbroms .....	138
manuell parkeringsbroms .....	136

## Nödynckel

låsa dörren .....	44
låsa upp dörren .....	44
ta ut/sätta i .....	41

## Nödsituation

brandsläckare .....	272
förbandsväska .....	272
ställa upp varningstriangeln .....	272
ta ut varningstriangeln .....	272
varningsväst .....	272
översikt över hjälp .....	16

## Nödstart av motorn

.....	286
-------	-----

## O

## Olika typer av röstkommandon (LINGUATRONIC)

.....	176
-------	-----

## Olja

se Motorolja

## Ombyggnader

.....	20
-------	----

## Open source-programvara

.....	25
-------	----

## Originaldelar

.....	19
-------	----

## P

## Panel (skötsel)

.....	270
-------	-----

## Parkera (service för navigationen)

information .....	222
visa parkeringsmöjlighet på kartan ..	223
välja parkeringsmöjlighet .....	223

## Parkeringsassistent PARKTRONIC

.....	149
aktivera .....	150



avaktivera .....	150	välja profilalternativ .....	189
Drive Away Assist .....	158	översikt .....	189
funktion .....	149	<b>Profiler</b>	
ställa in varningssignaler .....	150	se Användarprofil	
systemgränser .....	149	<b>Pumpa upp luftbälg manuellt (ENR) ...</b>	126
<b>Parkeringsbroms (elektrisk)</b>		<b>Punktering</b> .....	273
se Elektrisk parkeringsbroms		byta hjul .....	309
<b>Parkeringsbroms (manuell)</b>		information .....	273
se Manuell parkeringsbroms		<b>Påbyggnader</b> .....	20
<b>Parkeringshjälp</b>		<b>Påbyggnadsriktlinjer</b> .....	20
se Parkeringsassistent PARKTRONIC			
<b>Parkeringsljus</b> .....	79	<b>Q</b>	
<b>Parkeringsläge</b>		<b>Qibla</b> .....	222
lägga i .....	119	<b>QR-kod (räddningskort)</b> .....	24
lägga i automatiskt .....	119		
<b>Parkeringsspärr</b>		<b>R</b>	
lossa manuellt .....	121	<b>Radarsensorer</b> .....	139
<b>Parkeringsuppvärmning/-ventilation</b>		<b>Radio</b>	
Displayindikering (fjärrkontroll) .....	101	aktivera/avaktivera radiotext .....	250
ställa in (bildator) .....	101	aktivera/avaktivera trafikmeddelanden .....	250
ställa in (fjärrkontroll) .....	100	ange frekvens direkt .....	250
<b>Parkeringsuppvärmning/-ventilation</b>		flytta kanal .....	250
se Varmvattentillsatsvärmare		läsa en frekvens .....	250
<b>Passagerarsätetrad</b>		Meny (färdator) .....	173
Förvaringsbox .....	72	redigera kanalminnet .....	250
<b>Passagerarsätetraden</b> .....	65	röstkommandon (LINGUATRONIC) ...	180
<b>Pekkontroll</b>		spara kanal .....	250
använda .....	186	ställa in frekvensband .....	249
Färdator .....	168	ställa in kanal .....	249
ställa in känslighet .....	187	ställa in kanalföljning .....	250
ställa in ljudmeddelande .....	187	ställa in trafikradions volymhöjning .....	250
<b>Pekskärm (multimediesystemets display)</b>		sätta på .....	249
använda .....	187	söka kanal .....	250
<b>Pinkodsskydd</b>		ta bort kanal .....	250
aktivera/avaktivera .....	199	visa information .....	250
<b>Plastinklädnad (skötsel)</b> .....	270	visa radiotext .....	250
<b>Positionsljus</b> .....	79	öppna kanallistan .....	249
<b>Profiler</b>		översikt .....	249
byta namn på förslag .....	190	<b>Radiobaserade bilkomponenter (försäkran om överensstämmelse)</b> .....	21
förslag (översikt) .....	190	<b>Radioförbindelse</b>	
hämta förslag .....	190	nyckel .....	40
konfigurera förslag .....	190	<b>Radiokanal</b>	
maximalt antal profiler .....	189	ange frekvens direkt .....	250
skapa en ny profil .....	189	flytta .....	250
ta bort förslag .....	190	läsa en frekvens .....	250
visa profilval vid start .....	190	spara .....	250
välja profil .....	189	ställa in .....	249
		söka .....	250

ta bort .....	250	välja en alternativ rutt .....	210
<b>Ratt</b> .....	168	välja meddelanden .....	209
knappar .....	168	välja typ .....	207
ställa in .....	70	överta rekommendation om ändrad rutt efter förfrågan .....	217
<b>Rear Cross Traffic Alert</b> .....	159	<b>Räddningskort</b> .....	24
<b>Reduktionsmedel</b> se AdBlue®		<b>Röstdialogsystem</b> se LINGUATRONIC	
<b>Regenerering</b> avbryta .....	115	<b>Röstigenkänning – mobiltelefon</b> avsluta .....	227
starta .....	115	starta .....	227
<b>Registrering</b> bilen .....	23	<b>Röststyrningssystem</b> se LINGUATRONIC	
<b>Reglera ljusvidd</b> .....	80		
<b>Rengöra insugslådans vattenav- tappningsventil</b> .....	264		
<b>Rengöra vattenavtappningsventilen i insugslådan</b> .....	264		
<b>Rengöring</b> se Skötsel			
<b>Resa (färd dator)</b> .....	171		
<b>Reservhjul</b> information .....	315		
montera i/ur .....	316		
<b>Reseräknare</b> visa .....	171		
återställ .....	172		
<b>Rullningsspärr</b> se Hållfunktionen HOLD			
<b>Rutor</b> stänga (alla) .....	53		
öppna (alla) .....	53		
<b>Rutor</b> se Sidorutor			
<b>Rutor (skötsel)</b> .....	268		
<b>Rutt</b> .....	207, 210		
aktivera pendlarrutt .....	210		
aktivera/avaktivera automatisk sökning efter tankställen .....	210		
beräkna .....	207		
beräkna med etappmål .....	210		
planera .....	209		
redigera sparad rutt .....	211		
registrera rutten .....	211		
spara inspelad rutt .....	211		
starta automatisk rastplatsökning ...	211		
starta sparad rutt .....	211		
visa information om målet .....	209		
visa ruttlista .....	210		
visa sparad rutt på kartan .....	211		
välja alternativ .....	208		
		<b>S</b>	
		<b>Samtal</b> .....	227
		aktivera funktioner under samtal .....	227
		avsluta ett samtal .....	227
		avvisa .....	227
		gruppsamtal .....	228
		inkommande samtal under ett pågående samtal .....	228
		ringa upp .....	227
		ta emot .....	227
		<b>Samtalslista</b> ringa .....	231
		välja alternativ för förslag .....	231
		översikt .....	230
		<b>Senaste mål</b> välja .....	204
		<b>Sensorer (skötsel)</b> .....	268
		<b>Service</b> se ASSYST PLUS	
		<b>Service (färd dator)</b> .....	170
		<b>Serviceintervallindikering</b> se ASSYST PLUS	
		<b>Serviceverkstad</b> se Auktoriserad verkstad	
		<b>Sidofönster</b> komfortstängning .....	55
		komfortöppning .....	54
		stänga med nyckeln .....	55
		öppna med nyckeln .....	54
		<b>Sidokrockkudde</b> .....	30
		<b>Sidomarkeringslampa (byt lampa)</b> .....	88
		<b>Sidoruta</b> justera .....	55
		<b>Sidorutor</b> .....	53
		Problem .....	55
		stänga .....	53

stänga (alla) .....	53	Montera dragkrok .....	164
öppna .....	53	<b>Släpvagnsstabilisering</b> .....	141
öppna (alla) .....	53	<b>Släpvagnsvikt</b> .....	329
<b>Sidvindsassistent</b>		<b>Smartphone</b>	
funktion/information .....	141	se Android Auto	
<b>Skifta hjul inbördes</b> .....	308	se Apple CarPlay™	
<b>Skiljevägg skjutdörr</b>		se Telefon	
från förarrummet .....	50	<b>Sms</b>	
från lastutrymmet .....	50	röstkommandon (LINGUATRONIC) ....	182
<b>Skjutdörr</b>		<b>Sms</b>	
barnsäkring .....	38	se Meddelanden	
dörrinsteg B-stolpe (knapp) .....	46	<b>Smörjmedelstillsatser</b>	
mittkonsol (knapp) .....	46	se Additiv	
stänga (inifrån) .....	45	<b>Snökedjor</b> .....	290
stänga (utifrån) .....	44	<b>Sommardäck</b> .....	289
öppna (inifrån) .....	45	<b>Sound</b>	
öppna (utifrån) .....	44	se Ljudinställningar	
<b>Skriva tecken</b>		<b>Specialmålssymboler</b>	
funktion/information .....	194	användardefinierade .....	219
via mediedisplayen .....	194	<b>Spegel</b>	
<b>Skötsel</b> .....	270	Ställa in innerspegel .....	92
automattvätt .....	266	<b>Spegel</b>	
avgasslutrör .....	268	se Ytterbackspegel	
backkamera/360°-kameranystem ...	268	<b>Spolarvätska</b>	
display .....	270	Information .....	328
dragkrok .....	268	<b>Spolarvätska</b>	
golvbeklädnad .....	270	se Spolarvätska (information)	
hjul/fälgar .....	268	<b>Spolarvätska (information)</b> .....	328
högttryckstvätt .....	267	<b>Språk</b>	
innertak .....	270	information .....	198
lack .....	267	ställa in .....	199
mattlack .....	267	<b>Spänningsförsörjning</b>	
plastinklädnad .....	270	batterihuvudströmbrytare .....	116
rutor .....	268	koppla in (start-/stopp-knapp) .....	105
sensorer .....	268	<b>Start/stopp-funktion</b>	
säkerhetsbälte .....	270	se ECO start/stopp-funktion	
sätesklädsel .....	270	se ECO-start/stopp-funktion	
torkarblad .....	268	<b>Start/stopp-knapp</b>	
tvätta för hand .....	267	parkera bilen .....	134
ytterbelysning .....	268	slå på spänningsförsörjningen eller	
äkta trä/panel .....	270	tändningen .....	105
<b>Slå på tändningen (start/stopp-</b>		starta bilen .....	105
<b>knapp)</b> .....	105	<b>Starta</b>	
<b>Slå på/av sätesuppvärmning</b> .....	69	se Bilen	
<b>Släpvagnsdrift</b>		<b>Starthjälp</b>	
Demontera kulhalsen .....	165	se Starthjälpsuttag	
<b>Släpvagnskoppling</b>		<b>Starthjälp</b> .....	275
allmän information .....	329	<b>Startsida (mediedisplay)</b> .....	186
<b>Släpvagnskörning</b>			
Eluttag .....	165		
Information .....	162		
Koppla på/av släpvagn .....	165		

<b>Startspärr</b> .....	56	ställa in tidszon .....	196
<b>Steghållare</b>		återställningsfunktion (multimedie- system) .....	201
Flakbil .....	256	<b>Systeminställningar</b>	
Maxlast .....	331	se Bluetooth®	
Tekniska data .....	331	se Dataimport/-export	
Översikt .....	256	se Uppdatering av programvara	
<b>Stoppkloss (bakhjulsdraft)</b> .....	16	se Wi-fi	
<b>Sträckmätare</b>		<b>Säkerhet i kupén</b>	
se Trippsträcka		husdjur i bilen .....	39
<b>Strömförbrukning</b>		<b>Säkerhet i kupén</b>	
nyckel .....	41	se Krockkudde	
<b>Stuvfack verktygssats</b> .....	287	se Säkerhetsbälte	
<b>Ställa in datumformat</b> .....	196	se Säkerhetssystem	
<b>Ställa in enhet för avstånd</b> .....	199	<b>Säkerhetsbälte</b> .....	28, 30
<b>Ställa in hastigheten</b>		begränsad skyddspotential .....	29
se Farthållare		lägga till .....	30
<b>Ställa in skala</b>		skyddspotential .....	28
se Karta		skötsel .....	270
<b>Ställa in ventilationsmunstycken i taket)</b> .....	98	ställa in höjd .....	30
<b>Stöldlarm</b> .....	56	ta av .....	30
aktivera/avaktivera bogseringslar- met .....	57	varningslampa .....	30
aktivera/avaktivera interiörlarmet .....	57	<b>Säkerhetssystem</b> .....	27
avsluta larmet .....	56	barn, information om säker körning ...	32
bogseringslarmets funktion .....	56	begränsad skyddspotential .....	27
funktion .....	56	funktion vid en olycka .....	28
interiörlarmets funktion .....	57	funktionsberedskap .....	27
<b>Stöldlarm</b>		självtest .....	27
se Stöldlarm		skyddspotential .....	27
<b>Stöldskydd</b>		störning .....	27
extra dörrsäkring .....	42	varningslampa .....	27
startspärr .....	56	<b>Säkra bagage</b> .....	70, 252
<b>Stöldskydd</b>		<b>Säkra last</b> .....	70, 252
se Stöldlarm		<b>Säkringar</b> .....	286, 287
<b>Störning</b>		före byte .....	286
säkerhetssystem .....	27	information .....	286
<b>Surround View</b>		säkringsbox i förarsätetsramen .....	287
se 360°-kmerasystem		säkringsbox vid golvet på passage- rarsidan .....	287
<b>Svankstöd (4 riktningar)</b> .....	63	<b>Säten</b> .....	59, 66
<b>System</b>		använda minnesfunktionen .....	64
ställa in tids-/ datumformat .....	196	Armstöd, ställa in (baksäte) .....	68
<b>Systeminställningar</b>		främre (ställ in mekaniskt) .....	60
aktivera/avaktivera pinkodsskyd- det .....	199	främre (ställa in elektriskt) .....	62
information om språkval .....	198	främre (ställa in mekaniskt, med säteskomfortpaket) .....	60
språk .....	199	främre (ställa in mekaniskt, utan säteskomfortpaket) .....	59
ställa in datum och tid automatiskt ..	196	Fällbart säte, fälla upp/ned .....	65
ställa in enhet för avstånd .....	199	inställningsmöjligheter .....	14
		Inställningsmöjligheter, 8 sätt .....	62
		Korrekt förarsätetsposition .....	59

med säteskomfortpaket .....	60	<b>Telefon</b> .....	173, 224
Memory-funktion .....	62	aktivera funktioner under samtal .....	227
Montera/demontera baksäte .....	66	ansluta en andra mobiltelefon (Secure Simple Pairing) .....	225
Ställ in sittytan (dubbelpassagerar- säte) .....	65	ansluta mobiltelefonen (lösenkod) .....	225
Ställa in armstöden .....	65	ansluta mobiltelefonen (Near Field Communication (NFC)) .....	226
ställa in nackstöd mekaniskt .....	68	ansluta mobiltelefonen (Secure Simple Pairing) .....	225
Svankstöd, 4 riktningar .....	63	använda närkommunikation (NFC (Near Field Communication)) .....	226
utan säteskomfortpaket .....	59	använda telefonen .....	227
vrida/framsäte) .....	64	byta mobiltelefon (Near Field Com- munication (NFC)) .....	226
<b>Säten</b>		byta mobiltelefon (tvåtelefonsläge) ..	225
se Dubbelpassagerarsäte		driftlägen .....	224
<b>Sätesklädsel (skötsel)</b> .....	270	gruppsamtal .....	228
<b>Sätta på/stänga av A/C-funktion</b> .....	96	hör- och talvolym .....	227
<b>Sätta på/stänga av bakrutevärmern</b> .....	97	importera kontakter .....	229
<b>Sätta på/stänga av cirkulations- luftsfunktion</b> .....	97	importera kontakter (översikt) .....	229
<b>Sätta på/stänga av synkronisering- sfunktion (manöverenhet)</b> .....	97	information .....	224, 225
<b>Sätta på/stänga av vindrutevärmern</b> .....	97	inkommande samtal under ett pågående samtal .....	228
<b>Sökning efter tankställen</b>		koppla bort mobiltelefonen .....	226
aktivera/avaktivera automatisk sökning efter tankställen .....	210	Meny (färd dator) .....	173
starta automatisk sökning efter tankställen .....	210	ringsignalsvolym .....	227
		röstigenkänning - mobiltelefon .....	227
		röstkommandon (LINGUATRONIC) .....	179
		trådlös laddning (mobiltelefon) .....	77
		tvåtelefonsläge (funktion) .....	225
		växla mobiltelefon .....	226
		ändra funktionen hos en mobiltele- fon .....	226
		översikt över telefonmenyn .....	224
		<b>Telefonbok</b>	
		se Kontakter	
		<b>Telefonlägen</b>	
		bluetooth®-telefoni .....	224
		business-telefoni .....	224
		<b>TEMPMATIC (manöverenhet)</b> .....	94
		<b>Testläge ERA-GLONASS</b>	
		starta/avbryta .....	239
		<b>Textmeddelanden</b>	
		se Meddelanden	
		<b>THERMOTRONIC (manöverenhet)</b> .....	95
		<b>Tid</b>	
		manuell tidsinställning .....	196
		ställa in tid och datum automatiskt ..	196
		ställa in tids-/datumformat .....	196
		ställa in tidszon .....	196
		<b>Tidströmsställare</b>	
		ställa in .....	102
<b>T</b>			
<b>Ta ut verktygssatsen</b> .....	288		
<b>Takkontrollpanel</b>			
Ställa in innerbelysning .....	82		
översikt .....	10		
<b>Taklasthållare (information)</b> .....	255		
<b>Taklasthållare (invändigt)</b> .....	256		
<b>Takometer (digital)</b> .....	171		
<b>Tanka</b>			
fylla på AdBlue® .....	130		
tanka bilen .....	127		
<b>Tankinnehåll</b>			
AdBlue® .....	326		
bränsle .....	325		
reserv (bränsle) .....	325		
<b>Teckeninskrivning</b>			
ställa in tangentbord .....	196		
<b>Tekniska data</b>			
bilens typskylt .....	322		
däcktryckskontroll .....	304		
information .....	321		
information (släpvagnskoppling) .....	329		





Ställa in aktiveringstid .....	103
Ställa in temperatur/gångtid .....	103
sätta på .....	102
Sätta på/stänga av direktvärme .....	103
<b>Tidur</b>	
översikt .....	102
<b>Tillbyggnader</b> .....	20
<b>Tillsatser (AdBlue®)</b>	
se AdBlue®	
<b>Tillsatser (motorolja)</b>	
se Additiv	
<b>Tillsatsvärmare</b>	
Tidur översikt .....	102
<b>Tillåten totalvikt</b> .....	322
<b>Tillåtet axeltryck</b> .....	322
<b>Tillåtna metoder för bogsering</b> .....	281
<b>Top Tether</b> .....	34
<b>Torkarblad</b>	
byta (vindruta) .....	89
byta (WET WIPER SYSTEM) .....	90
skötsel .....	268
<b>Total vägsträcka (meny resa)</b> .....	171
<b>Totalvikt</b> .....	322
<b>TPEG</b>	
aktivera visning av trafikinformation .....	217
<b>Trafikinformation</b> .....	215
aktivera visning .....	217
Live Traffic Information .....	216
visa trafikhändelser .....	217
visa trafikkartan .....	216
översikt .....	215
<b>Trafikkarta</b>	
se Karta	
<b>Trafikmeddelanden</b>	
aktivera/avaktivera .....	250
<b>Trafikradions volymhöjning</b>	
ställa in .....	250
<b>Transportera (haveri bil)</b> .....	284
<b>Trippmätare</b>	
se Trippsträcka	
<b>Trippsträcka</b> .....	171
visa .....	171
återställ .....	172
<b>Trådlös laddning</b>	
funktion/information .....	77
mobiltelefon .....	77

<b>Trötthetsregistrering</b>	
se ATTENTION ASSIST	
<b>Trötthetsvarnare</b>	
se ATTENTION ASSIST	
<b>Typer av meddelanden</b> .....	192
<b>Typgodkännandenummer (EG)</b> .....	322
<b>Typserie</b> .....	322
<b>Typskylt</b>	
bilen .....	322
Köldmedium .....	328
motor .....	322
<b>Tändningsnyckel</b>	
se Nyckel	

## U

<b>Uppdatering av programvara</b> .....	200
genomföra .....	200
information .....	200
viktiga systemuppdateringar .....	200
<b>Upphovsrätt</b> .....	25
<b>Upplåsningsinställningar</b> .....	41
<b>Uppvärmningssystem (manöverenhet)</b> .....	93
<b>Usb-uttag bak i bilen</b> .....	77
<b>Utlandsresa</b>	
Anvisning .....	109
Symmetriskt halvljus .....	79

## V

<b>Varmluftextravärmare</b>	
Aktivera tidur .....	102
Direktvärme .....	103
Problem .....	103
Ställa in aktiveringstid .....	103
Ställa in temperatur/gångtid .....	103
Ställa in tidur .....	102
<b>Varmlufttillsatsvärmare</b>	
Tidur översikt .....	102
<b>Varmvattentillsatsvärmare</b> .....	99
Displayindikering (fjärrkontroll) .....	101
funktion .....	99
slå på/av med bildator .....	101
slå på/av med fjärrkontroll .....	100
slå på/av med knappen .....	100
<b>Varnings-/kontrollampa</b>	
 ABS-varningslampa .....	359
 Avståndssvarningslampa .....	361
 Bromsvarningslampa (gul) .....	359
 Bränslereservvarningslampa ....	362

-  Bältesvarningslampan blinkar .. 360
-  Bältesvarningslampan lyser ..... 361
-  Däcktryckskontrollvarningslampan blinkar ..... 363
-  Däcktryckskontrollvarningslampan lyser ..... 363
-  ESP-varningslampan® blinkar ... 358
-  ESP® OFF-varningslampan ..... 358
-  ESP®-varningslampan lyser ..... 358
-  Gul kontrollampa för störning i den elektriska parkeringsbromsen ..... 356, 357
-  Kylvätskevarningslampan ..... 362
-  Motordiagnosvarningslampan .... 363
-  Röd kontrollampa för elektrisk parkeringsbroms ansatt ... 356, 357
-  Röd kontrollampa parkeringsbroms åtdragen ..... 357
-  Servostyrningsvarningslampan ... 361
-  Varningslampan bromsar (röd) ... 360
-  Varningslampan elfel ..... 362
-  Varningslampan för säkerhetssystemet ..... 356
- Varnings-/kontrollampor** ..... 5
- Varningsblinkerssystem** ..... 81
- Varningssystem**  
se Stöldlarm
- Varningstriangel**  
ställa upp ..... 272  
ta ut ..... 272
- Varningsväst** ..... 272
- Vattenplaning** ..... 110
- Ventilationsmunstycken** ..... 97  
Baksäte ..... 98  
ställa in (fram) ..... 97
- Ventilationsmunstycken**  
se Ställa in ventilationsmunstycken i taket)
- Verkstad**  
se Auktoriserad verkstad
- Verktyg**  
se Stuvfack verktygssats  
se Ta ut verktygssatsen  
se Verktygssats
- Verktyg för hjulbyte** ..... 308
- Verktygssats** ..... 285, 287
- Viloläge**  
aktivera/avaktivera ..... 138
- Vindruta**  
se Framruta
- Vindrutetorkare**  
Byta torkarblad ..... 89  
Byta torkarblad (WET WIPER SYSTEM) ..... 90  
sätta på/stänga av ..... 88
- Vinterdäck**  
ställa in permanent hastighetsbegränsning ..... 146
- Vinterkörning (snökedjor)** ..... 290
- Visa räckvidd (meny resa)** ..... 171
- Väderinformation** ..... 222
- Vägmärkesassistent** ..... 156  
funktion/information ..... 156  
ställa in ..... 157  
systemgränser ..... 156
- Vägmätare**  
se Total vägsträcka (meny resa)
- Välja en intressepunkt**  
se Ange mål
- Välja telefonnummer (färddator)** ..... 173
- Värme bak** ..... 95
- Växelindikering** ..... 118
- Växelrekommendation** ..... 117
- Växelspak** ..... 117
- Växelväljare**  
se DIRECT SELECT-växelväljare
- Växla**  
Växelrekommendation ..... 117
- W**
- Webbläsare**  
avsluta ..... 243  
hantera bokmärken ..... 243  
hämta inställningar ..... 242  
ta bort bokmärke ..... 243  
ta bort internethistorik ..... 243  
öppna alternativen ..... 242  
öppna webbsida ..... 241  
översikt ..... 242
- Webbradio**  
anmäla ..... 244  
användarvillkor ..... 244  
avregistrera ..... 244  
hämta ..... 243  
spara kanal ..... 244

ställa in alternativ .....	244
ta bort kanal .....	244
välja och ansluta kanal .....	244
välja ström .....	244
öppna kanallistan (senast vald kategori) .....	245
översikt .....	244

**Webbsida**

öppna .....	241
-------------	-----

**Wi-fi**

.....	197
ställa in .....	197
ställa in hotspot .....	198
ställa in internetanslutning .....	240
översikt .....	197

**Y**

<b>Ytterbackspegel</b> .....	91
fälla in/ut .....	91
ställa in .....	91

**Ytterbackspeglar**

inställningsmöjligheter .....	14
-------------------------------	----

**Ytterbelysning**

skötsel .....	268
---------------	-----

**Ytterbelysning**

se Ljus

**Å****Återställa (fabriksinställning)**

se Återställningsfunktion (multimediesystem)

<b>Återställningsfunktion (multimediesystem)</b> .....	201
--	-----

<b>Återtagande av uttjänta fordon (miljötänkande)</b> .....	19
---	----

**Återvinning**

se Återtagande av uttjänta fordon (miljötänkande)

**Åtkomstdata**

ställa in (Bluetooth®) .....	240
------------------------------	-----

**Ä**

<b>Äkta trä (skötsel)</b> .....	270
---------------------------------	-----

**Ö**

<b>Öppna/stänga låsbart fack över vindrutan</b> .....	72
---	----

<b>Öppna/stänga motorhuv</b> .....	259
------------------------------------	-----

**Överförda fordonsdata**

Android Auto .....	235
Apple CarPlay™ .....	235

**Översikt typer av lampor**

Bakljus (skåpbil och kombi) .....	85
Baklykta (chassi) .....	87





## Impressum

### Internet

Mer information om Mercedes-Benz bilar och om Daimler AG hittar du på följande internetadresser:

<http://www.mercedes-benz.com>

<http://www.daimler.com>

### Redaktion

Du får gärna skicka in frågor och synpunkter om instruktionsboken till vår tekniska redaktion på följande adress:

Daimler AG, HPC: CAC, Customer Service, 70546 Stuttgart, Tyskland

©Daimler AG: Eftertryck, översättning och kopiering, även i form av utdrag, är inte tillåtet utan skriftligt medgivande från Daimler AG.

### Fordonstillverkare

Daimler AG

Mercedesstraße 137

70327 Stuttgart

Tyskland

Dina bruksanvisningar och instruktionsböcker



### **Digitalt i bilen**

Ta del av innehållet från instruktionsboken direkt i bilens multimediesystem (menyalternativet Bilen). Börja med snabbvalet eller lär dig mer med hjälp av praktiska tips.



### **Dokumentmapp i bilen**

Här hittar du all information om handhavandet, serviceåtgärder och garantin för din bil i tryckt form.



### **Digitalt på internet**

Du hittar instruktionsboken på Mercedes-Benz webbplats.



### **Digitalt som app**

Appen Mercedes-Benz Guide är kostnadsfri och tillgänglig i din appbutik.



Apple® iOS



Android™



9075844602Z109

Beställningsnr T907 0082 09 Delnummer 907 584 46 02 Z109 Utgåva 2018-03a m